

2024



Andri Ragetti



 **WIBA SPORT**
Turn- und Sportgeräte

Markenbotschafter von Wiba Sport AG



Andri Ragettli

Profi-Freeskier und Social Media Star:

Der Schweizer Freeski Star Andri Ragettli startet in den Disziplinen Big Air und Slopestyle. Der Bündner hat bereits fünf Mal die begehrte Kristallkugel für den Gesamtweltcup gewinnen können. Von den prestigeträchtigen X-Games liegen ebenfalls sechs Medaillen in seinem Trophäenschrank, drei davon goldene. Der Weltmeister in der Disziplin Slopestyle gilt aktuell als einer der erfolgreichsten Freeskier weltweit. Schon früh legte er den Grundstein für diese Erfolge. 2017 gelang ihm ein Weltrekord, als er als erster Skifahrer eine Quad-Cork 1800 landen konnte. Seine spektakulären Videos begeistern weltweit Millionen Zuschauer. Andri ist mit über 3 Millionen Followern auf den Social-Media-Kanälen vertreten.

Warum stellst du dich als Markenbotschafter für die Firma Wiba Sport zur Verfügung:

«In der Schweiz wird der Grundstein für den Profisport bereits in den Schulen gelegt, wo die Sporthallen eine wichtige Rolle spielen. Sowohl während der Schulzeit als auch später haben alle die Möglichkeit, über den Vereinssport in den Sporthallen ihrem Hobby nachzugehen und gleichzeitig etwas für ihre Gesundheit zu tun. Angesichts der Anfrage von Wiba Sport und meiner eigenen Erinnerungen an die Parcourtrainings mit den hochwertigen Sportgeräten von Wiba Sport war ich fest entschlossen, diese Zusammenarbeit einzugehen. Dadurch kann ich nicht nur zeigen, dass sich die sportliche Grundlage in der Schweiz lohnt, sondern auch, dass wir alle von den qualitativ hochwertigen Schweizer Sportgeräten profitieren können.»

www.andriragettli.com



WIBA Sport AG • Spahau 1 • 6014 Luzern

Bestell-Hotline:

041 - 250 80 80

Von Montag - Freitag von

8.00 - 12.00 Uhr und 13.30 - 17.00 Uhr

E-Mail: info@wiba-sport.ch

Onlineshop & Internet: www.wiba-sport.ch



GYMNOVA Seite 210



Boulderblock Seite 381



Fussballtor Seite 77

Bälle und Ballzubehör	Seite	4-31
Training und Vereinsbedarf	Seite	32-51
Objekteinrichtungen	Seite	52-73
Fussball- und Handballtore	Seite	74-101
Volleyball und Beachvolleyball	Seite	102-107
Basketball Systeme	Seite	108-117
Tennis und Tischtennis	Seite	118-131
Badminton, Faust- und Prellball	Seite	132-138
Hockey, Base-, Tchouk- und Funball	Seite	139-151
Sportspielgeräte und Psychomotorik	Seite	152-203
Turnen, Gymnastik und Ballett	Seite	204-239
Cube	Seite	240-247
Fitness und Funktional Training	Seite	248-313
Therapiebedarf	Seite	314-325
Wassersport	Seite	326-341
Leichtathletik	Seite	342-369
Kampfsport	Seite	370-375
Klettern	Seite	376-383

Bälle und Ballzubehör



Fussball SELECT MATCH DB 23

Sehr populärer und strapazierfähiger Qualitätsball für alle Spielverhältnisse.

- Herstellung: Handgenäht
- Verwendung: Klubspiele und Training
- Zulassung: FIFA Inspected

03351 Gr. 5

Stück 45.-



Fussball SELECT BRILLANT Training DB v23

Allround-Fussball. Der Ball ist aus einem weichen PVC-Material hergestellt. Innen ist er mit einem Double-Lock Ventil versehen, das für hohe Luftdichtheit sorgt. Der Ball ist handgenäht.

03356 Gr. 4

Stück 45.-

03357 Gr. 5

Stück 45.-



Fussball erima SENZOR-STAR PRO

Langlebiger Matchball mit nahtloser und robuster Oberfläche. SPEEDCONTROL20: innovative ERIMA Panel-Konstruktion, geklebte Technologie. Underglass Microfaser PU: enorme Ballbeschleunigung und hohe Abriebfestigkeit, minimalste Wasseraufnahme bei Regen. ABS Ventil / Karbon-Latex-Blase mit 8 Flügeln.

02476 Gr. 5

Stück 80.-



02491

Fussball erima SENZOR-STAR TRAINING

Langlebiger Trainingsball mit weichem Ballkontakt. Langlebiges PU-Material mit 3D-Struktur für perfekte Flugeigenschaften, ABS Ventil / Latex-Blase. Neueste RESIST-Digital Technology für langen Halt und perfekte Rundheit. Innenliegende Nähte verringern die Wasseraufnahme.

02489 Gr. 3

Stück 30.-

02490 Gr. 4

Stück 30.-

02491 Gr. 5

Stück 30.-



02490



02489

Fussball	Umfang	Gewicht	Altersklasse
Grösse 5	68 - 70 cm	410 - 450 g	12 Jahre und älter ab C-Junioren
Grösse 5	68 - 70 cm	350 - 360 g	11 bis 12 Jahre ab D-Junioren
Grösse 5	68 - 70 cm	290 - 300 g	7 - 10 Jahre F- und E-Junioren
Grösse 4	63,5 - 66 cm	350 - 390 g	7 - 12 Jahre Freizeit
Grösse 4	63,5 - 66 cm	290 - 300 g	bis 7 Jahre G-Junioren, Bambini
Grösse 3	58 - 60 cm	300 - 350 g	unter 7 Jahre Freizeit



Fussball WIBA Power Line Outdoor

Bewährter Match- und Trainingsball

03440 Gr. 5

Stück 22.-



Fussball erima Hybrid Training 2.0

Innovativer Trainingsball, der die Vorteile der geklebten und genähten Technologie vereint. Aussergewöhnlicher Trainingsball mit den Merkmalen eines Spielballs, äusserst langlebiges PU mit 3D Struktur. Minimalste Wasseraufnahme bei Regen, ABS Ventil / Karbon-Latex-Blase mit 8 Flügeln, Material: 100% Polyurethan

02473 Gr. 4

Stück 55.-



Fussball erima Hybrid Training 2.0

Innovativer Trainingsball, der die Vorteile der geklebten und handgenähten Technologie vereint. Aussergewöhnlicher Trainingsball mit den Merkmalen eines Spielballs, äusserst langlebiges PU mit 3D Struktur. Minimalste Wasseraufnahme bei Regen, ABS Ventil / Karbon-Latex-Blase mit 8 Flügeln, Material: 100% Polyurethan

02471 Gr. 5

Stück 50.-

Futsal-Ball



FUTSAL-Ball TALENTO DB v22 13

Ein perfekter Junioren und Anfänger Trainingsball aus TPU-Material, dadurch sehr weich. Zusammen mit einer speziell entwickelten Latexblase mit niedrigen aufsprung Fasern ist der Ball perfekte gemacht für junge Futsal-Spieler. Empfohlen für U12 und U13 Spieler

- Material: FFPUS 1200 shiny
- Grösse: 57 - 59 cm

03378 Gr. 4, 350 - 370g

Stück 36.-



Futsal erima Hybrid Junior

Innovativer Futsal Matchball mit Hybrid Technologie, die die Vorteile eines geklebten und genähten Balls vereint. SPEED-CONTROL20, innovative Panel-Konstruktion, extrem stabiles Microfaser PU mit 3D Struktur ABS Ventil / Butyl-Blase mit Polyester-Wolle für geringen Rücksprung befüllt.

02496 Gr. 4, 350 g

Stück 50.-



Futsal erima Hybrid Senior

Innovativer Futsal Matchball mit Hybrid Technologie, die die Vorteile eines geklebten und genähten Balls vereint. SPEED-CONTROL20, innovative Panel-Konstruktion, extrem stabiles Microfaser PU mit 3D Struktur ABS Ventil / Butyl-Blase mit Polyester-Wolle für geringen Rücksprung befüllt.

02495 Gr. 4, 420 g

Stück 50.-

Hallenfussball



Hallenfussball SELECT Indoor Speed

Extra weicher und angenehmer Ball. Aus weichem, glatten Filz (Velours-Leder) hergestellt. Die Oberfläche ermöglicht ein souveränes Ballgefühl.

- Material: FPUF 1400
- Herstellung: Handgenäht
- Verwendung: Hallentraining

03370 Gr. 4

Stück 62.-

03371 Gr. 5

Stück 62.-



Hallenfussball Indoor Filz - WIBA Power Line

Hallenfussball, aus gelbem englischem Spezialfilz mit reduzierter Sprungkraft.

02464 Gr. 4, gelb

Stück 43.-

02465 Gr. 5, gelb

Stück 44.-



Hallenfussball Velour WIBA Power Line

Bewährter Hallenfussball mit gedämpftem Rücksprung. Extrem abriebfestes Microfaser PU mit Filzbeschichtung

02454 Gr. 4, gelb/schwarz

Stück 38.-

02455 Gr. 5, gelb/schwarz

Stück 41.-



02444

02445

Hallenfussball erima Hybrid Indoor

Klassischer Indoor Fussball mit der ERIMA Hybrid Technologie, die die Vorteile eines geklebten und die eines genähten Balls vereint. ABS Ventil / Butyl-Blase, Extrem abriebfestes Microfaser PU mit Filzbeschichtung.

02444 Gr. 4

Stück 55.-

02445 Gr. 5

Stück 55.-



Andri Ragetti

Torhütertraining



STREET SOCCER Select v23

Eigenschaften: Strassenball hergestellt aus einem speziellen und besonders strapazierfähigen PU-Material. Der Ball hat einen flacheren und kontrollierteren Absprung als ein traditioneller Fussball. Dadurch ist er perfekt für das Spiel auf der Strasse oder z. B. auf dem Pausenplatz. Innen ist er mit einem Double-Lock Ventil versehen, das für hohe Luftdichtheit sorgt.

• Der Ball ist handgenäht

03418 Gr. 4 1/2, gelb

Stück 36.-

03419 Gr. 4 1/2, rot

Stück 36.-

Beach Soccerball SELECT DB v22

Beach Soccer Ball aus wasserabweisendem Soft Touch-Material

03399 Gr. 5

Stück 36.-

Kopfball SELECT Colpo di Testa

Eigenschaften: Speziell hergestellter Ball aus einem weichen Material, dass sich beim Kontakt mit der Stirn angenehm anfühlt. Die Schnur am Ball kann z. B. an einer Querlatte befestigt werden und so können einfach alleine Kopfstösse trainiert werden. Ein Double-Lock Ventil sorgt für hohe Luftdichtheit. Der Ball ist handgenäht.

03367 Gr. 5

Stück 62.-

Street Soccer



Beach Soccer



Handball



Handball erima PURE GRIP No. 5

Mit diesem Ball wird Harz überflüssig!
Hochwertiger Trainingsball, extrem griffig. Ideale Flugeigenschaften, langlebig und strapazierfähig dank tief liegender vernähter Oberfläche und Backing-Schaum. Nahtlose Natur-Latexblase

02506 Gr. 1 **Stück 38.-**



Handball erima PURE GRIP NO. 2 ECO

Aus recycelten und nachwachsenden Materialien gefertigt
Der Umwelt zu Liebe: Ökologisch hergestellter, strapazierfähiger Trainingsball mit Spielball-Charakter. Griffige Oberfläche bei perfektem Sprung- und Spielverhalten.

02508 Gr. 2 **Stück 55.-**



Handball Replica EHF Champions League v23

Replik des offiziellen Spielballs für die EHF Champions League Männer + Frauen. Der Ball besteht aus extrem strapazierfähigem Kunstleder mit einer Schaumstoff-Innenseite, die für guten Grip sorgt. Eine Zero-Wing-Blase im Inneren des Balles sorgt für optimale Rundheit.

Der Ball ist leicht und spritzig, aber vor allem sorgt seine konstante Balance dafür, dass es keine zufälligen Sprünge gibt.

- Der Ball ist handgenäht.
- EHF-APPROVED.
- Material: PU
- Farbe: White/gold

03342 Gr. 2 **Stück 41.-**
03343 Gr. 3 **Stück 41.-**

Gr. 00



Gr. 0



Handball erima Pure Grip No. 4

Dein zuverlässiger Trainingspartner. Exzellenter Trainingsball, griffig auch ohne Harz. Langlebiges Microfaser-PU. ABS Ventil, hält die Luft länger im Ball.

02525 Gr. 0 **Stück 30.-**
02526 Gr. 1 **Stück 30.-**
02527 Gr. 2 **Stück 30.-**



Handball erima Magic white

Top Trainingsball mit Spielballqualität. Super weiche, griffige Oberfläche bei perfektem Sprung-, und Spielverhalten. Spezielle Gel-Technologie für einen weichen, tieferen Griff. Hervorragende Sprungkraft mit wenig Luftdruck.

02535 Gr. 2 **Stück 50.-**
02536 Gr. 3 **Stück 50.-**



Handball PRIMEO

Der Schul- und Trainingsball mit der „klebrigen“ Oberfläche. Cellular-Rubber-Konstruktion.

72155 Gr. 0, grün **Stück 26.-**
72156 Gr. 1, rot **Stück 26.-**



Molten® Handball HX1800-YG

Trainingsball, Synthetik-Leder, maschinengenäht, weicher Ballkontakt, sehr gute Griffigkeit.

- Synthetik-Leder
 - Maschinengenäht
- H1817 Gr. 2, gelb/grün** **Stück 26.-**
H1816 Gr. 3, gelb/grün **Stück 26.-**



Handball - WIBA Power Line

Schul- und Trainingsball Super Grip- mit „klebriger“ Oberfläche. Cellular-Rubber-Konstruktion.

02511 Gr. 1 **Stück 23.-**

Beach-Volleyball



Beach Volleyball BV550C

Der neue offizielle Beachvolley Spiel-Ball mit dem offiziellen Titel Beach Pro BV550C hat eine einzigartige Noppenoberfläche, die verbessert die Griffigkeit und Kontrolle und ermöglicht eine feine Fingerspitzen-Ballkontrolle. Die neue Technologie reduzierte auch die Wasseraufnahme, während eine neue Ventilform für weniger Luftleckagen und Schäden sorgt.

- Wettkampfball
- Umfang: 66-68
- Gewicht: 270 gr.
- Material: Super Composite Cover

03022 Gr. 5

Stück 99.-



Beach Volleyball BV551C

Der MIKASA Beach Classic BV551C ist wie der offizielle Spielball Beach Pro BV550C eine Konstruktion aus 10-perfekt ausbalancierten Panelteilen. Der Ball besticht durch sein hochwertiges Synthetik-Leder Oberflächenmaterial. Die Konstruktion mit patentierter TwinStockTM Stitching Technologie sorgt für optimale Form- und Nahtstabilität. Für eine ausgezeichnete und noch bessere Sichtbarkeit sorgt der Farbenkontrast der Tricolor-Kombination.

- Wettkampfball/Trainingsball
- Umfang: 66-68
- Gewicht: 270 gr.
- Material: High Grade Synthetic Leather

03023 Gr. 5

Stück 75.-



Beach Volleyball BV552C

Der Mikasa BV552C Volleyball ist die Wahl für den Freizeit-Beachvolleyball. Der BV552C ist ein hochwertiger Volleyball, der sich perfekt für Freizeitspieler eignet. Wasserhemmende Konstruktion zur geringeren Wasseraufnahme. 10 Panel-Designs. Wasserbeständigkeit ermöglicht ein gleichmässigeres Ballgewicht.

- Trainingsball
- Umfang: 66-68
- Gewicht: 270 gr.
- Material: Synthetic Leather

03024 Gr. 5

Stück 49.-



Beach-Volleyball MIKASA VXS-BA

18-teilige genähte Panelkonstruktion. Spezialventil, wetter- und seewasserfest

02419 Gr. 5

Stück 29.-



Beach-Volleyball MIKASA VXS-BFU

18-teilige genähte Panelkonstruktion. Spezialventil, wetter- und seewasserfest

02416 Gr. 5

Stück 29.-



Schildkröt® Neoprenball

Angenehm weiche Oberfläche, salzwasserfest und einfach zu greifen. Farblich sortiert.

M6484 Gr. 5, Beach-Volleyball

Stück 22.-

M6485 Gr. 5, Beach-Soccerball

Stück 22.-

M6486 Gr. 2, Funball

Stück 16.-



Volleyball erima Allround

Griffig und weich bei jedem Ballkontakt. Modernes Pixel-Design mit Retro-Logo. Sehr weiches und strapazierfähiges Material.

02442 Gr. 5

Stück 28.-



Beachvolleyball Seite 106 und 107

Volleyball



Volleyball MIKASA V200W

Offizieller Spielball von Swiss Volley und überzeugt mit seiner perfekten Kugelform sowie seiner ausgezeichneten Griffbarkeit. Er verfügt über einen geringen Rebound Effekt und die Oberfläche ist sehr schweissabsorbierend. Mit Swiss Volley Logo. Umfang 65-67 cm, Gewicht 270 g

03026 Gr. 5

Stück 119.-



Volleyball MIKASA V300W

Internationaler Wettkampfsportball 18-Panelkonstruktion. Perfekt ausbalanciertes aerodynamisches Panel Design für verbesserte Sichtbarkeit und Ballkontrollierbarkeit. Hochwertiges „Microfiber“ Synthetikleder. Umfang 65-67 cm, Gewicht 260 - 280 g

03029 Gr. 5

Stück 89.-



Volleyball MIKASA V330W

Trainingsvolleyball in Premiumqualität. Er besitzt eine sehr weiche und glatte Synthetikleder Oberfläche, die für optimale Spieleigenschaften sorgen. Das Design ist analog zum Mikasaball V200W. Umfang 65-67 cm, Gewicht 270 g

03031 Gr. 5

Stück 59.-



Volleyball MIKASA V345W

Die Ballempfehlung von Swiss Volley für den Jugend- und Schulsport. Er zählt zu den Jugend-Wettkampf- und Trainingsvolleybällen für Halle und Beach. Er ist gewichtsreduziert und daher geeignet für das Alter von 10-14 Jahre. Umfang 65-67 cm, Gewicht 210 g

03041 Gr. 5

Stück 49.-



Volleyball MIKASA VS170W-Y-BL

Sehr weiche Schaumstoff-Oberfläche (EVA) für angenehmen Ballkontakt. Die exakte und präzise Verklebung der einzelnen Panelteile macht den Volleyball runder und beständiger. Ideal für den ersten Ballkontakt für Kinder ab 4 Jahren. Umfang 64.5-66.5 cm, Gewicht 170 g

03042 Gr. 5

Stück 39.-



Volleyball MIKASA VS123W-SL

Der Volleyball VS123W-SL ist der ideale Volleyball für den Einstieg ins Volleyball. Er ist gewichtsreduziert und verfügt über eine weiche EVA Schaumstoffoberfläche. Altersempfehlung: ab 6 Jahren. Umfang 65 - 67 cm, Gewicht 210 g

03043 Gr. 5, 210 g

Stück 29.-



Volleyball-Schmettergerät

Sicheres und effektives Lernen, Üben und Trainieren von Schmettern und Blocken. Die einfache Handhabung und die Sicherheit unterstützen wirkungsvoll die Methodik. Der Auflagering ist luftgefüllt, bietet dadurch praktisch keinen Schlagwiderstand und vermindert so die Verletzungsgefahr.

V1605

Stück 48.-



Volleyball molten V5M4000

Wettkampfball aus weichem synthetischen Leder im neuen Design, strapazierfähig, geeignet für den Vereinssport, F.I.V.B offizielle Gr. und Gewicht, weiss/grün/rot.

V1517 Gr. 5

Stück 61.-



Volleyball molten V5M2000

Trainingsball aus weichem synthetischem Leder, maschinen genäht, extrem haltbar, optimal für das Schultraining und für Anfänger, weicher Ballkontakt, offizielle Gr. und Gewicht, weiss/grün/rot.

V1311 Gr. 5

Stück 30.-

Basketball



Wilson® Basketball 3x3 Official Game Ball

Der Wilson 3x3 Basketball bietet beim 3x3 oder Streetball ein hervorragendes Handling sowie perfekte Ballkontrolle. Der FIBA 3x3 Game Ball punktet dank der patentierter Wave Triple Threat Technology, die dem Ball optimalen Grip und Ballkontrolle verleiht. Für die ausgezeichnete Griffigkeit sorgen die Pebbled Channels. Hier ist die Oberfläche von feinen Noppen überzogen. Typisch für die 3x3 Basketballbälle ist die Grösse 6, aber beim Gewicht eines Balles der Grösse 7.

B1535 Gr. 6 **Stück 50.–**



Wilson® Jr. NBA Basketball DRV Light

Der perfekte Basketball für Beginner und Nachwuchsspieler. Der Basketball ist 15 % leichter als vergleichbare Bälle dieser Grösse. Der Ball wurde designed für ultimative Langlebigkeit.

- NBA Pro Seams Rillen-Konstruktion
- All Surface Mantelaufbau

B1590 Gr. 5 **Stück 33.–**



Molten® Basketball BXG3800

Top Trainingsball, Synthetik-Leder in Naturleder-Optik, neue Oberflächen- und Dämpfungskonzept, sehr griffig, 12 Felder, Indoor / Outdoor, FIBA APPROVED

B1499 Gr. 5 **Stück 45.–**
B1498 Gr. 6 **Stück 50.–**
B1497 Gr. 7 **Stück 50.–**



Basketball molten

der Ball für den harten Spielalltag, offizieller Spielball des DBB, computerberechnete Oberflächenstruktur für sichere Ballführung, Oberflächenmaterial aus spezieller Nylon/Gummimischung, FIBA-anerkannt.

B1626 Gr. 5, B985 **Stück 28.–**
B1612 Gr. 7, B982 **Stück 34.–**



Molten® Basketball SCHOOL TRAINER

Der Molten Basketball School Trainer ist ein robuster Basketball für die Schule und Freizeit. Die Basketballbälle sind aus einer Gummi und verfügen über eine griffige Oberfläche, unterteilt in 12 Felder, die eine gute Ballkontrolle garantieren. Der Basketball School Trainer ist sowohl als Indoor-Ball, sowie als Outdoor-Ball geeignet

B9928 Gr. 5 **Stück 15.–**
B9929 Gr. 6 **Stück 15.–**
B9932 Gr. 7 **Stück 15.–**



Basketball molten GM

Top-Basketball in neuer Farbkombination auf 12 Feldern rot/weiss/blau. Aus synthetischem Leder, sehr griffig, ideal für Indoor und Outdoor.

B1481 Gr. 6 **Stück 50.–**
B1463 Gr. 7 **Stück 50.–**



Molten® D3500 Outdoor Basketball

Spezieller Outdoor Basketball mit schwarz-silberner Shiny-Optik aus Synthetik-Leder. Griffig und robust im 12-Felder Design.

B1474 Gr. 6 **Stück 47.–**
B1473 Gr. 7 **Stück 47.–**



Basketball molten BC3R USA

Blau/rot/weiss-farbiger Basketball mit griffiger Oberfläche. Ideal für Kinder.

B1448 Gr. 3 **Stück 19.–**
B1446 Gr. 5 **Stück 23.–**
B1447 Gr. 7 **Stück 25.–**



Basketball PRIMEO BB1

Sehr griffiger Basketball aus Gummi, robust und langlebig dank spezieller Zellstruktur. Hält extrem lange die Luft. Offizielle Grösse und Gewicht. Indoor / Outdoor. Farbe: Braun / Crème.

02685 Gr. 5	Stück 27.-
02686 Gr. 6	Stück 27.-
02687 Gr. 7	Stück 27.-



Basketball BB Trainer

Trainingsball für junge Leute, um 25% leichter als ein normaler Basketball.

02675 Gr. 5	Stück 25.-
02676 Gr. 6	Stück 25.-
02677 Gr. 7	Stück 25.-



Basketball-Set PRIMEO

Set mit 6 Stück sehr griffigen und robusten farbigen Basketballen für eine grosse pädagogische Vielfalt beim Training.

02706 Gr. 6, 6-er Set	Set 124.-
-----------------------	-----------



Basketball PRIMEO BB2

Griffiger Basketball aus synthetischem Leder, extrem haltbar, robuste Oberfläche. Hält extrem lange die Luft. Offizielle Grösse und Gewicht. Indoor / Outdoor. Farbe: Braun.

02720 Gr. 5	Stück 36.-
02721 Gr. 6	Stück 36.-
02722 Gr. 7	Stück 36.-



Ballbag

für ca. 12 Bälle mit Gr. 5. Aus reissfestem Spezialmaterial (Nylon/PU) mit breitem Nylon-Tragegurt und Verschlussseil aus dickem Polypropylen.

D1284	Stück 22.-
-------	------------



tanga sports® Basketball RAINBOW

Wettspielball auf Gummilatexhaut auf Nylonkarkasse. Robuste Ausführung, ideal für die Schule. Gr. und Gewicht nach internationaler Vorschrift.

B1458 Gr. 3	Stück 15.-
B1457 Gr. 5	Stück 16.-
B1456 Gr. 7	Stück 17.-

Softbälle

Bälle, denen nie die Luft ausgeht!

Leicht Lernen mit Softbällen

Weichschaumbälle sind die idealen Übungs- und Spielgeräte für methodisches Lernen der Ballbeherrschung beim Werfen, Fangen, Prellen und Schlagen. Sie erhöhen die Spielfreude und ermöglichen ein rasches Erfolgserlebnis.

Hervorragende Eigenschaften:

- Ideal für Schule, Kindergarten, Therapie und Reha
- Spielbar auf engstem Raum, im Freien und in geschlossenen Räumen
- Gefahrloses und spielerisches Training
- Weich und elastisch, aus erstklassigem Schaumstoff gefertigt
- Weiche, griffige, hautsympatische Oberfläche
- Dynamische Rückpralleigenschaften
- Relativ geringer Abrieb auch auf Hartplätzen
- Unplatztbar, dauerelastisch



SOFT-TT-Übungsball

weich und elastisch, aus erstklassigem Schaumstoff gefertigt.

- 12er Pack
- Ø 40 mm
- ca. 2 g

G4002

Stück 13.-



SOFT-Spielball

weich und elastisch, gut springend.

G4014 Ø 15 cm, 110 g

Stück 17.-



Soft-Tennisball

Gut springende Soft-Tennisbälle. Für viele Rückschlagspiele geeignet. Ø 7 cm

D3104 3-er Set, rot, grün, gelb

Set 6.-



SOFT-Tennisübungsball

weich, elastisch und gut springend.

G4001 Ø 9 cm, 30 g

Stück 6.-



SOFT-Trainingsball

weich und elastisch, gut springend.

G4013 Ø 21 cm, 295 g

Stück 37.-



SOFT-Volleyball

weich und elastisch, gut springend.

G8675 Ø 21 cm, 300 g

Stück 27.-



SOFT-Volleyball

Schaumstoff, schmutzabweisend durch Spezialimprägnierung dadurch schmutzabweisend und haltbar, sehr gut springend.

G4017 Ø 21 cm, 310 g

Stück 32.-



SOFT-Gymnastikball

enorme Prellfähigkeit, weich und elastisch, aus erstklassigem Schaumstoff gefertigt.

G8670 Ø 20 cm, 165 g

Stück 18.-

G8671 Ø 15 cm, 70 g

Stück 9.-

G8672 Ø 12 cm, 35 g

Stück 6.-



SOFT-Gymnastikball

Unsere Softbälle zeichnen sich durch Ihre hervorragenden Eigenschaften aus: enorme Prellfähigkeit, weich, elastisch und kaum springend, aus erstklassigem Schaumstoff gefertigt.

G4005 Ø 18 cm, 75 g rot

Stück 15.-

G4006 Ø 18 cm, 75 g grün

Stück 15.-

G4007 Ø 18 cm, 75 g blau

Stück 15.-



ELE-Softball

mit Elefantenhaut-PU-Beschichtung. Diese Bälle sind aus bestem Spezialschaumstoff gefertigt und mit der robusten, geschlossenen Elefantenhaut-Beschichtung versehen. Die griffige Oberfläche ist dauerelastisch, hygienisch abwaschbar, desinfizierbar, nicht toxisch und verleiht dem Ball eine lange Lebensdauer. Farblich sortiert.

G4022 Ø 7 cm, 14 g
G4023 Ø 9 cm, 24 g

Stück 6.–
Stück 9.–

ELE-Softball

dauerelastisch, kaum springend.

G4024 Ø 16 cm, 65 g, blau
G4025 Ø 16 cm, 65 g, rot
G4026 Ø 16 cm, 65 g, grün
G4027 Ø 16 cm, 65 g, gelb

Stück 23.–
Stück 23.–
Stück 23.–
Stück 23.–



ELE-Soft-Mini-Handball

Schaumstoffball mit zäher, elastischer PU-Beschichtung, besonders griffig. Speziell für Anfänger und zum Wurftraining geeignet. Gutes Sprungverhalten.

G4032 Ø 16 cm, 150 g, weiss

Stück 34.–

ELE-Allroundball

dauerelastisch, gut springend.

G4029 Ø 18 cm, 145 g, blau

Stück 32.–

ELE-Specialball

dauerelastisch, gut springend.

G4030 Ø 21 cm, 220 g, weiss

Stück 37.–

Doppelt beschichtete ELE-Schaumstoffbälle



ELE-Schaumstoffball WIBA Power 160

Schaumstoffball aus bestem Spezialschaumstoff, mit der zähen, elastischen „Elefantenhaut“ doppelt beschichtet!

02580 Ø 16 cm, 150 g, weiss

Stück 29.–

ELE-Schaumstoffball WIBA Power 180

Schaumstoffball aus bestem Spezialschaumstoff, mit der zähen, elastischen „Elefantenhaut“ doppelt beschichtet!

02581 Ø 18 cm, 145 g, blau

Stück 29.–

ELE-Schaumstoffball WIBA Power 210

Schaumstoffball aus bestem Spezialschaumstoff, mit der zähen, elastischen „Elefantenhaut“ doppelt beschichtet!

02582 Ø 21 cm, 220 g, weiss

Stück 33.–

Soft-Touch Spielbälle



Soft Touch-Volleyball

Gummiball für Spiel und Freizeit, gute Sprungkraft, robust.
V9904 Ø 20,5 cm, 200 g, gelb **Stück 14.–**



Soft Touch-Fussball

Gummiball für Spiel und Freizeit, gute Sprungkraft, robust.
F9900 Ø 19 cm, 240 g **Stück 14.–**



Soft Touch-Basketball

Gummiball für Spiel und Freizeit, gute Sprungkraft, robust.
B9908 Ø 19 cm, 235 g **Stück 13.–**



Dragonskin® Volleyball

Sehr hochwertiger Schaumstoffball mit PU-Beschichtung, gut springend, made in Schweden, optisch ansprechende Neon-Farben, perfekt für Kindergarten, Schule, Sport und Freizeit.
D9931 Ø 20 cm, 315 g, neon-gelb **Stück 23.–**



Dragonskin® Football

Sehr hochwertiger Schaumstoffball mit PU-Beschichtung, gut springend, made in Schweden, optisch ansprechende Neon-Farben, perfekt für Kindergarten, Schule, Sport und Freizeit.
D9920 26 cm, 160 g **Stück 25.–**



Soft Touch-Handball

Gummiball für Spiel und Freizeit, gute Sprungkraft, robust.
H9900 Ø 14,5 cm, 150 g, weiss **Stück 14.–**



Dragonskin® Fußball

Sehr hochwertiger Schaumstoffball mit PU-Beschichtung, gut springend, made in Schweden, optisch ansprechende Neon-Farben, perfekt für Kindergarten, Schule, Sport und Freizeit.
D9930 Ø 20 cm, 220 g, neon-grün **Stück 23.–**
D9942 Ø 20 cm, 315 g, neon-gelb **Stück 23.–**
D9943 Ø 20 cm, 315 g, neon-orange **Stück 25.–**



Dragonskin® Softball

Powered by Kübler Sport. Sehr hochwertiger Schaumstoffball mit spezieller Beschichtung, gut springend. Optisch ansprechende Neon-Farben, perfekt für Kindergarten, Schule, Sport und Freizeit.
D9927 Ø 9 cm, 30 g, violett **Stück 8.–**
D9922 Ø 12 cm, 45 g, neon-orange **Stück 14.–**
D9923 Ø 16 cm, 100 g, neon-grün **Stück 19.–**
D9924 Ø 18 cm, 130 g, blau **Stück 21.–**
D9925 Ø 21 cm, 200 g, neon-gelb **Stück 26.–**

Dragonskin® Softballset

- Material: Schaumstoff mit PU-Beschichtung
 - 1 x D9925 Ø 21 cm neon-gelb
 - 1 x D9924 Ø 18 cm neon-blau
 - 1 x D9923 Ø 16 cm neon-grün
 - 1 x D9922 Ø 12 cm neon-orange
- D9926 4-er Set** **Set 66.–**



Dragonskin® Basketball

Sehr hochwertiger Schaumstoffball mit PU-Beschichtung, gut springend, made in Schweden, optisch ansprechende Neon-Farben, perfekt für Kindergarten, Schule, Sport und Freizeit.
D9932 Ø 20 cm, 315 g, neon-orange **Stück 23.–**

tanga sports® PU-Schaumstoffbälle

Sehr griffige Oberfläche durch eine spezielle Beschichtung bei hoher Schaumstoffdichte (Raumgewicht), sehr gutes Sprung- und Prellverhalten. Durch ihre Besonderheit gibt es keine Verletzungen oder Beschädigungen am Inventar. Diese Bälle vereinen alle Vorzüge, welche in der Therapie, im Behinderten-Sport oder beim Training benötigt werden. Die Ausführungen sind den einzelnen Sportarten angepasst.



tanga sports® PU-Softball
G4910 Ø 7 cm, 30 g, gelb Stück 4.-



tanga sports® PU-Softball
G4911 Ø 9 cm, 40 g, rot Stück 6.-



tanga sports® PU-Softball
G4912 Ø 12 cm, 80 g, grün Stück 10.-



tanga sports® PU-Softball
G4909 Ø 15 cm, 150 g, blau Stück 12.-



tanga sports® PU-Softball
G49138 Ø 16 cm, 160 g, orange Stück 16.-



tanga sports® PU-Softball
G4913 Ø 16 cm, 160 g, rot Stück 14.-



tanga sports® PU-Softball
G4914 Ø 20 cm, 305 g, gelb Stück 18.-



tanga sports® PU-Soft-Fussball
Ideal für Kinder. Griffige Oberfläche, gutes Sprung- und Prellverhalten.
• Ø 20 cm
• Gewicht: 295 g
• Material: PU-Schaumstoff
G4915 weiss/schwarz Stück 16.-
G49150 gelb/schwarz Stück 16.-
G49151 orange/schwarz Stück 16.-



tanga sports® PU-Softball Volleyball
Ø 20 cm, 290 g.
G4920 gelb/rot/weiss Stück 19.-



tanga sports® PU-Softball Basketball
Ø 20 cm, 290 g.
G4918 orange Stück 19.-



tanga sports® PU-Softball Basketball
Ø 20 cm, 290 g.
G4919 regenbogenfarben Stück 19.-



tanga sports® PU-Softball Spiele-Set
Das Set besteht aus 12 unterschiedlichen Spiele-PU-Schaumstoffbällen Ø 10 cm oder mehr mit praktischem Aufbewahrungssack. Bälle mit CE-Zertifikat.
G4926 Set 50.-

tanga sports® PU-Softball Testpaket
Zum Fühlen, Greifen, Sichten. Hiermit haben Sie die Möglichkeit die Produkte einmal in die Hand zu nehmen und sich von der Qualität zu überzeugen.
Bestehend aus:
• 1 x Tennisball 7 cm
• 1 x Spielball 9 cm
• 1 x Spielball 12 cm
• 1 x Spielball 15 cm
• 1 x Spielball 16 cm
• 1 x Mini-Handball 16 cm
• 1 x Volleyball 20 cm
G4917 Set 64.-



Waboba Moon Ball

Der Waboba Moon Ball ist wie nichts sonst auf der Erde. Ultraleichtes Gewicht und eine Sprungkraft als ob es keine Schwerkraft gäbe. Dazu kommt ein verrückter Spin.

S6606 Ø 6,5 cm, 72 g

Stück 14.-



Waboba Ball Extreme

Noch mehr Spass im Nass: Der Waboba Ball Extreme springt auf der Wasseroberfläche, ist enorm griffig und dadurch ganz einfach zu fangen und zu werfen. Egal ob am Strand, im Freibad, am See oder im Garten - dieser Ball ist ein absoluter Spassgarant für Gross und Klein.

S6607 Ø 6,0 cm, 76 g

Stück 14.-



Soft-Handball SUPER-GRIP

Schaumstoffball mit spezieller, extrem griffiger Extrabeschichtung, die das Fangen und Werfen sehr erleichtert. Idealer Ball für Jüngere und Heranwachsende um die Motorik zu schulen.

H1700 Ø 15 cm, rot

Stück 22.-



Riesen-Fussball

Riesiger aufblasbarer Fussball zum kicken, jonglieren, werfen und fangen. Die Innenblase des 50 cm grosse Balls lässt sich über ein normales Nadelventil aufpumpen.

- Masse: Ø 50 cm
- Farbe: Blau und orange
- Aufblasbare Innenblase (Pumpe nicht enthalten)

D3270 Ø 50 cm

Stück 28.-



tanga sports® Moosgummiball

Massive Moosgummibälle, die hervorragend in der Hand liegen und ausserdem gut springen.

- Ø 6,2 cm
- ca. 60 g.

S6554 blau

Stück 4.-

S6555 rot

Stück 4.-

S6556 gelb

Stück 4.-

S6557 grün

Stück 4.-

S9614 30-er Set farbig sortiert

Set 72.-



tanga sports® Multi-Ball

Die vielseitig einsetzbaren Spielbälle eignen sich besonders für Kindergärten und Schulen. Die Aussenhaut besteht aus strapazierfähigem Naturkautschuk, die Innenblase aus Butyl. Sie springen äusserst gut und sind mit einer griffigen Oberflächenstruktur versehen. Die Bälle sind ebenso für Spiele im Wasser einsetzbar.

G1180 Ø ca. 13 cm, grün

Stück 8.-

G1181 Ø ca. 18 cm, blau

Stück 9.-

G1182 Ø ca. 22 cm, rot

Stück 10.-



Poco Ball (Kometenball)

Einziger Spielball (Ø ca. 7 cm) mit ca. 40 cm langem Schweif, der das Fangen des Balles erheblich einfacher macht. Der Schweif ist abnehmbar, so dass der Poco Ball für eine Vielzahl von Ballspielen eingesetzt werden kann. Gewicht: ca. 50 g.

S6109

Stück 12.-

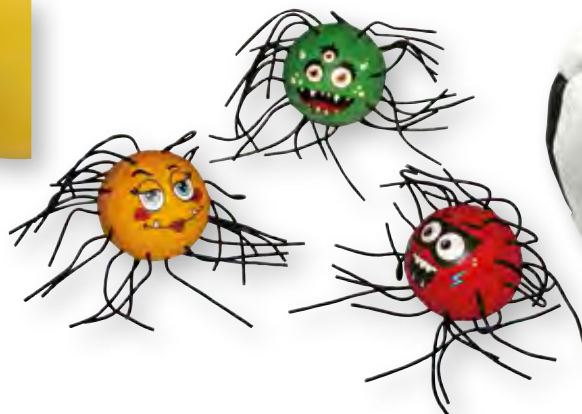

SPORDAS SpiderBall

Die Tentakeln des SpiderBalls machen das Fangen nämlich viel leichter und bremsen darüberhinaus das Wegrollen des Balles. Ideal für motorische Übungen mit Kindern und Behinderten. Gummiball Ø 6 cm.

G9434

Stück 9.-



Footbag Kübler

Mit diesem Footbag sind spektakuläre Freestyle Tricks möglich! Auch das Spiel über ein Netz oder das Jonglieren in der Gruppe bringen mit diesem Footbag jede Menge Fun. Der Footbag ist mit Granulat gefüllt und besitzt eine weiche Kunstlederoberfläche.

M6490 Ø ca. 5,5 cm, ca. 35 g

Stück 5.-

SUPERSOFT Bälle



Supersoft-Handball

Trainings-Handball aus superweichem und sehr griffigem Spezialkunststoff, regulierbar durch das Gummiventil.

52170 Ø 14 cm, 160 g, fuchsia	Stück 15.-
52171 Ø 16 cm, 200 g, fuchsia	Stück 16.-
52172 Ø 17 cm, 240 g, fuchsia	Stück 17.-

AIRBALL Super Soft

52165 Ø 12 cm, 100 g, fuchsia	Stück 13.-
52166 Ø 18 cm, 200 g, fuchsia	Stück 15.-
52167 Ø 24 cm, 220 g, fuchsia	Stück 18.-

SUPERSOFT

Die SUPERSOFT-Bälle haben einen geringen Luftinnendruck. Weichheit und Sprungverhalten können durch das Gummiventil reguliert werden.

52161 Ø 21 cm, 220 g Volleyball	Stück 18.-
52162 Ø 22 cm, 260 g Fussball	Stück 18.-
52163 Ø 24 cm, 400 g Basketball	Stück 20.-

ULTIMA



Karkassen-Aufbau

Die ultimativen Bälle mit dem revolutionären Aufbau:

Die ULTIMA-Bälle sind die einzigen Bälle, die im Rotationsverfahren hergestellt werden und mit zwei Schichten ausgestattet sind

- Die innere Schicht: mit einer patentierten geschlossenzelligen Wabenstruktur für gleichbleibende Form und konstante Sprungeigenschaften
- Äussere Schicht: aus geschäumtem Gummi für eine unvergleichlich weiche Oberfläche mit bestem Grip für beste Spieleigenschaften und gefahrloses, angstfreies Spiel

Low Bounce



ULTIMA Fussball Low Bounce

Diese Allwetter-Fussbälle springen, aus 2m Höhe fallen gelassen, weniger als 60cm vom Boden zurück.

52197 Ø 20 cm, 380 g	Stück 22.-
----------------------	------------

Handball

Volleyball

Basketball

Fussball



ULTIMA-Handball

50938 Gr. 1, Ø 15 cm, 200 g, hellblau	Stück 17.-
50939 Gr. 2, Ø 16 cm, 290 g, farb. sort.	Stück 17.-

ULTIMA-Volleyball

50935 Mini 1, Ø 20,5 cm, 220 g, gelb	Stück 16.-
50936 Mini 2, Ø 21,0 cm, 250 g, rot	Stück 16.-
52190 Official, Ø 21 cm, 270 g	Stück 16.-

ULTIMA-Basketball

52194 Gr. 5, Ø 21 cm, 410 g, gelb	Stück 18.-
52196 Gr. 7, Ø 24 cm, 620 g, orange	Stück 19.-

ULTIMA-Fussball

52193 Gr. 3, Ø 18 cm, 280 g	Stück 16.-
52192 Gr. 4, Ø 20 cm, 320 g	Stück 16.-
52191 Gr. 5, Ø 21.5 cm, 420 g	Stück 17.-

Softbälle mit Elefantenhaut (ELE)

aus besten Spezialschaumstoffen gefertigt, mit zäher, elastischer PU-Beschichtung

- Ideal für Schule, Kindergarten, Therapie und Reha
- Beliebt und bewährt bei allen Altersgruppen

Hervorragende Eigenschaften:

- Oberfläche hygienisch abwaschbar, desinfizierbar, nicht toxisch!
- Dynamische Rückpralleigenschaften
- Hohe Abriebfestigkeit und leuchtende Farben
- Besonders griffige Oberfläche
- Unplatbar, dauerelastisch - ihnen geht nie die Luft aus!



Leichtes Zusammendrücken und Verformen möglich!



Automatische Rückverformung in die Ausgangsform.



In Sekundenschnelle wieder in Originalform!



ELE-VOLLEY-Playball

Dauerelastisch, hygienisch abwaschbar, desinfizierbar. Ball ist springend.

- Ø 16 cm
- Gewicht ca. 100 g
- Zähe, elastische Elefantenhaut-PU-Beschichtung

G4028 rot **Stück 24.-**

ELE'Elefantenhaut®

ist eine hochelastische, geschlossene Polyurethan-Beschichtung in vielen bunten Farben. ELE'Elefantenhaut® verbindet sich fest mit dem darunterliegenden PU-Schaumstoff und ist dadurch besonders robust. Sie verleiht VOLLEY® Softbällen eine lange Lebensdauer. ELE'Elefantenhaut® ist toxisch einwandfrei, abwaschbar und mit handelsüblichen Desinfektionsmittel desinfizierbar.

ELE-VOLLEY - UNBALL

Der Unball besitzt einen versetzten Schwerpunkt, der dazu führt, dass man beim Pellen nie weiss, in welche Richtung der Ball springen wird. Auch beim Rollen sucht er sich „seinen eigenen Weg“. Ideal um Geschicklichkeit, Reaktionsfähigkeit und Auge-Hand-Koordination spielerisch zu trainieren.

- „Elefantenhaut“-PU-Beschichtung.

G1603 Ø 21 cm, 250 g **Stück 45.-**



ELE-Specialball

dauerelastisch, gut springend.

G4030 Ø 21 cm, 220 g, weiss

Stück 37.-



ELE-Soft-Fussball

mit „Elefantenhaut“-PU-Beschichtung. Die griffige Oberfläche ist dauerelastisch, hygienisch abwaschbar, desinfizierbar und nicht toxisch und verleiht dem Ball eine lange Lebensdauer.

G1602 Ø 21 cm, 325 g, orange

Stück 55.-



ELE-Soft-Fussball

mit Elefantenhaut-PU-Beschichtung. Die griffige Oberfläche ist dauerelastisch, hygienisch abwaschbar, desinfizierbar und nicht toxisch und verleiht dem Ball eine lange Lebensdauer.

G1600 Ø 21 cm, 235 g, gelb

Stück 39.-



ELE-Soft-Fussball

mit „Elefantenhaut“-PU-Beschichtung. Die griffige Oberfläche ist dauerelastisch, hygienisch abwaschbar, desinfizierbar und nicht toxisch und verleiht dem Ball eine lange Lebensdauer.

G1601 Ø 18 cm, 145 g, farbig sortiert

Stück 35.-



Dragonskin® Softball SPECIAL

Material: Schaumstoff mit PU-Beschichtung, Farbe: Weiss

D9944 Ø 16 cm, Gewicht: 160 g

Stück 22.-

D9945 Ø 21 cm, Gewicht: 230 g

Stück 25.-



Schildkröt® Neopren American Football

Die Bälle sind in zwei trendigen, neuen Designs erhältlich. Die beliebten Schildkröt Neoprenbälle bestechen durch ihre textile und weiche Oberfläche, die deutlich weniger Hautreizungen erzeugt im Vergleich zu Leder- oder Kunstlederbällen.

- Farben: 2 verschiedene Designs (farblich sortiert)

- Mit maximal 0,2 bar aufpumpen

M64871 Ø 15 x 26,5 cm, Gr. 6

Stück 22.-



tanga sports® PU-Schaumstoffwürfel

15 x 15 x 15 cm, für viele Lernspiele, rot, blau, grün und gelb sortiert.

G4932 einzeln	Stück 16.-
G4933 4-er Set	Set 54.-



tanga sports® PU-Schaumstoffwürfel MINI

7,5 x 7,5 x 7,5 cm, für viele Lernspiele, rot, blau, grün und gelb sortiert.

G4930	Stück 6.-
G4931 8-er Set	Set 38.-



SUPER-MINI-Schaumstoffwürfel

6 x 6 x 6 cm, für viele Lernspiele oder zum Knautschen. Gelb, rot sortiert.

G4934	Stück 5.-
-------	-----------



Schaumstoffwürfel

für viele Lernspiele, rot, blau, grün sortiert.

G4060 16 x 16 x 16 cm	Stück 12.-
G4061 30 x 30 x 30 cm	Stück 95.-



tanga sports® PU-Schaumstoffwürfel, 30 cm

Toller und grosser Schaumstoffwürfel mit hohem Aufforderungscharakter, ideal für Gruppenspiele

- Masse: 30 x 30 x 30 cm
- Farbe: gelb

G4922	Stück 54.-
-------	------------



6-Farben Schaumstoffwürfel

Statt Zahlen arbeiten Sie hier mit Farben und trainieren so Wiedererkennungs-Fähigkeiten. Daraus können Sie viele neue Spielideen ableiten.

G5091 Kantenlänge 16 cm	Stück 12.-
G5090 Kantenlänge 7 cm	Stück 5.-

ELE-Schaumstoffwürfel

mit Elefantenhaut-PU-Beschichtung. Diese Würfel sind aus bestem Spezialschaumstoff gefertigt und mit der robusten, geschlossenen Elefantenhaut-Beschichtung versehen. Die griffige Oberfläche ist dauerelastisch, hygienisch abwaschbar, desinfizierbar, nicht toxisch und verleiht den Würfeln eine lange Lebensdauer. Lieferung sortiert in blau, rot, gelb und grün.

G8650 30 x 30 x 30 cm	Stück 132.-
G8654 40 x 40 x 40 cm	Stück 163.-
G8652 50 x 50 x 50 cm	Stück 231.-

Volley® Bewegungswürfel

Mit aufgedruckten Tierzeichnungen und Kurzanweisungen. Ideal für Spiele in Kindertagesstätten geeignet. Dieser Würfel ist aus Spezialschaumstoff gefertigt und mit der robusten, geschlossenen Elefantenhaut-Beschichtung versehen. Griffige Oberfläche, dauerelastisch, hygienisch abwaschbar und desinfizierbar.

G8651 20 cm, 105 g	Stück 45.-
--------------------	------------

Volley® ELE Würfel, 12-flächig

Mit schwarz aufgedruckten Zahlen von 0-10 und einen Joker. Ideal für Spass- und Lernspiele. Aus bestem Spezialschaumstoff gefertigt und mit der robusten, geschlossenen Elefantenhaut-Beschichtung versehen. Hygienisch abwaschbar und abriebfest.

G8653 20 cm, 150 g, farbig sortiert	Stück 44.-
-------------------------------------	------------

Soft Wurfscheiben



tanga sports® Soft Wurfscheibe

Aus geschlossenzelligem PE-Schaum, für gefahrloses Spielen.

- ca. 108 g
- ca. Ø 21 cm

G4935 rot	Stück 8.-
G4936 blau	Stück 8.-
G4937 gelb	Stück 8.-
G4938 grün	Stück 8.-

Eurodisc Sportwurfscheibe 100% ORGANIC

Offiziell anerkannte und wettkampftaugliche Sportflugscheibe aus 100% nachwachsenden Rohstoffen. Der nach innen eingezogene Rand baut ein Luftkissen auf, auf dem die Scheibe gleitet! 175 g., Ø 27,5 cm.

S6630 Ø 27,5 cm	Stück 18.-
-----------------	------------

Soft-Wurfscheibe

sicher und weich, keine Schrammen und Kratzer an Möbeln und Inventar, mit Aufdruck. Lieferung sortiert in rot, blau, grün, gelb, orange und violett.

• ca. 230 g	
• ca. Ø 25 cm	
D3135 ohne Beschichtung	Stück 6.-

ELE-Soft-Wurfscheibe

Sicher und weich mit Elefantenhaut und Aufdruck. Lieferung sortiert in rot, blau, grün, gelb, orange und violett.

• ca. 320 g	
• ca. Ø 25 cm	
D3136 mit PU-Beschichtung	Stück 15.-



Gummi-Flex Ball

Toller Spiel- und Lernball für Drinnen und Draussen. Werfen, Fangen, Rollen, Drücken, etc. alles möglich mit dem neuen Gummi-Flex Ball. Dank seiner gegossenen Gummiform gelangt der Ball immer wieder in seine Ausgangsform zurück. Aufgrund der zahlreichen Öffnungen können die Bälle auf jede erdenkliche Weise gefangen werden. Durch das hineinstecken eines Luftballons ergeben sich zusätzliche Anwendungsmöglichkeiten z.B. im Wasser. Geeignet für alle Altersstufen. Lieferung farblich sortiert.

G9432 Ø 10 cm, 180 g **Stück 14.-**
G9433 Ø 21,6 cm, 300 g **Stück 23.-**



tanga sports® Tumble Ball

Die Bälle bestehen aus flexiblen, geflochtenen Kunststoffstreifen mit Gewebeüberzug. Sie können gedrückt werden, ohne dass die Streifen brechen. Durch die offene Struktur können die Bälle auf jede erdenkliche Weise gefangen werden. Sie rollen nicht endlos weg. Besonders Kinder haben hier gleich ein Erfolgserlebnis.

G9431 Ø 18 cm, 174 g **Stück 28.-**



Wuschelball

Ideal zum Werfen, Fangen, Tragen, Jonglieren, zum auf den Füßen oder Knien hüpfen lassen. Gut zu sehen und leicht zu fangen. Feine Gummischnüre, einfach unwiderstehlich, weich und vielseitig.

M6523 Ø 8 cm **Stück 10.-**

Ogo Sport® Ersatzbälle

2 Ogo Sport Ersatzbälle (Wuschelball/Koosh Ball), die nicht wegrollen, wenn sie auf den Boden fallen. Gr. Ø 6,5 cm, 2 Stück an Kopfkarte.

D3193 **Paar 9.-**



DER LUFTMATZ® Luftballonball

Der Luftballon wird in die Öffnung der Ballonhülle gesteckt und dann aufgeblasen. Der fertige Ball ist fast so leicht wie ein blosser Luftballon, fliegt aber viel gerader, ist stabiler und auch als Wasserball sehr gut geeignet. Lieferung inkl. Luftballon und Anleitung. 100% Baumwolle.

P2831 Ø 16 cm **Stück 19.-**
P2832 Ø 27 cm **Stück 23.-**



Emotionsbälle 6-er Set

6 unterschiedliche Emotionen um Verständnis füreinander zu entwickeln, sich in andere Kinder hinein zu fühlen und um die Gesichtsausdrücke der Bälle nachzuahmen. Gummigriffige Oberfläche, mit Nadelventil. Material: PE. Ab 3 Jahre.

P4910 Ø 15 cm **Set 42.-**



Softball Thermo

Softball Thermo-Set besteht aus 6 PU-beschichteten Schaumstoffbällen. Unter der speziellen wärmeempfindlichen Beschichtung, die bei Kontakt mit Wärme Ihre Farbe ändert, kommt ein Neon-Set (gelb, orange, rot, blau, lila, grün) zum Vorschein.

D9933 Ø 16 cm, 6-er Set **Set 92.-**
D9935 Ø 16 cm **Stück 18.-**



Physio Reflexball

Hochelastischer Ball mit Noppen und Lamellen. Ideal für Stimulationsübungen, Faszienbehandlung, Massagen, Greif- und Mobilisationsübungen. Physiologisch unbedenklich und latexfrei.

T5570 Ø 5,5 cm, rot **Stück 3.-**
T5571 Ø 6,0 cm, grün **Stück 4.-**
T5572 Ø 7,0 cm, blau **Stück 5.-**

Motorik, Massage und Pilates



Igelball

- Für Fingermassage, Rollbewegungen und Greifübungen
- Zur Massage und Selbstmassage geeignet
- Angenehm weiches Material
- Auch im Wasser zu benutzen
- Mit Nadelventil zur Druckregulierung

G4116 Ø 6 cm, orange	Stück 7.–
G4147 Ø 8 cm, gelb	Stück 8.–
G4148 Ø 9 cm, rot	Stück 10.–
G4149 Ø 10 cm, blau	Stück 12.–



tanga sports®

- Für Fingermassage, Rollbewegungen und Greifübungen
- Auch im Wasser zu benutzen
- Ohne Nadelventil

T5040 Ø 6 cm	Stück 3.–
T5041 Ø 8 cm	Stück 5.–
T5042 Ø 9 cm	Stück 5.–
T5043 Ø 10 cm	Stück 6.–



Zeitlupenball

Ø ca. 35 cm, ca. 300 g. Aus Vinnol, mit Spezialventil. Farben sortiert.

G1605	Stück 25.–
-------	------------

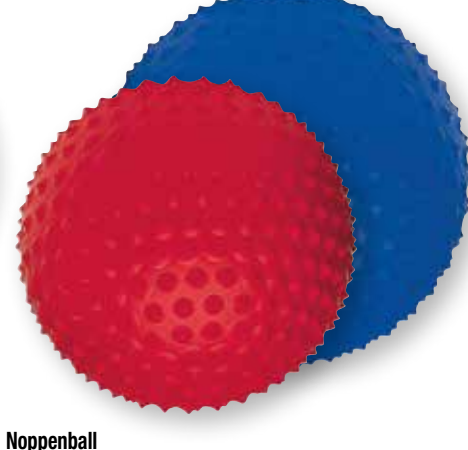

Noppenball

Für vielseitige Bewegungsübungen, zur Förderung der Durchblutung, Massage, Gymnastik etc., ca. 420 g, mit Ventil.

G4175 Ø 23 cm, rot	Stück 29.–
G4176 Ø 28 cm, blau	Stück 36.–



TOGU® Redondo® Ball

Hohe Sprungkraft und sehr griffiges PVC-Material. Mit Stöpselverschluss für schnelles und einfaches aufblasen. Lieferung mit Aufblashilfe. Belastbar bis 120 kg.

- Belastbarkeit: ca. 120 kg bei Übungen im Liegen
- Frei von Latex
- Inklusive ausführlichem Übungsposter

G2459 Ø 18 cm, anthrazit	Stück 13.–
G2460 Ø 22 cm, blau	Stück 14.–
G2461 Ø 26 cm, rot	Stück 15.–



TOGU® redondo®-Ball TOUCH

Der neue Redondo Ball Touch mit sanften Noppen. Weiches, geschäumtes und zugleich geruchsneutrales Material (PVC), mit Stöpsel-Verschluss zur Luftfüllung und individuellen Regelung. Latexfrei und ohne verbotene Phthalate (nach EU Richtlinie 2005/84/EG).

G2437 Ø 18 cm, anthrazit	Stück 13.–
G2438 Ø 22 cm, blau	Stück 14.–
G2439 Ø 26 cm, rubinrot	Stück 15.–



ToGU® Redondo®-Ball Mini 2-er Set

Spezielles Redondo-Ball Set für anspruchsvolles Gesundheits- und Figurtraining. Rutschfestes Material aus Ruton, 2 Stück Ø 14 cm.

G2456 2-er Set, blau	Set 23.–
----------------------	----------



ToGU® Redondo®-Ball Plus

Der Redondo Ball Plus eignet sich aufgrund seines Durchmessers und seines Eigengewichts für Kräftigungs- und Schwungübungen. Mit dem Ball sind neue Übungspositionen (z.B. Bauchlage, Kniestand, Ausfallschritt und Kniebeugentraining) möglich. Gr.: Ø 38 cm. Gewicht: 500 g. Belastbar bis 120 kg. Material: geschäumtes Ruton.

G2458 Ø 38 cm, grün	Stück 35.–
---------------------	------------



POWER PILATES Ball

Der Ball für das „The Pilates Coach“-Programm von Juliana Afram. Der Ball sorgt für Abwechslung, wirkt unterstützend und schafft eine grosse Übungsvielfalt. Geschäumtes PVC. Oberfläche: softweiches, aber robustes Material. Mit Stöpselverschluss, lässt sich schnell und leicht aufblasen und entlüften.

G2462 Ø 26 cm	Stück 25.–
---------------	------------

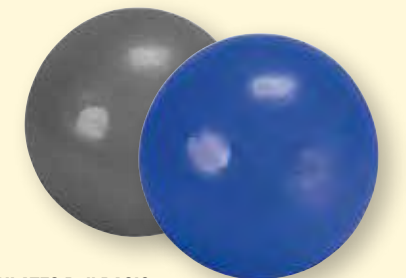

PILATES Ball BASIC

Aus weichem, geschäumtem PVC-Material hergestellt. Super griffig und mit einem Blasrohr einfach und schnell aufzublasen. Idealer Pilates Ball zur Kräftigung der Rücken- und Bauchmuskulatur, auch bestens geeignet zur Tiefenentspannung und zum Wohlfühlen.

G2445 Ø 20 cm, anthrazit	Stück 9.–
G2446 Ø 25 cm, blau	Stück 9.–



Mikasa® DGB 850 Dodge Ball

sehr griffiger und weicher Dodgeball aus hochwertigem Gummi für viele Wurf- & Fangspiele wie z. B. Völkerball. Erhöhte Griffbarkeit dank Noppenoberfläche.

D7928 Ø 22 cm, 385 - 405 g **Stück 22.-**



Volley® Dodgeball

Für alle Wurf- und Schussspiele, egal ob für den Schulsport oder als Beach-Volleyball. Der Ball wiegt ca. 105 g und hat einen Durchmesser von 160 mm.

G4088 **Stück 22.-**



TRIAL Dodgeball

Sehr weicher Dodgeball. Auch perfekt für das Völkerballspiel in der Schule geeignet. Extrem weiche und griffige Oberflächenstruktur aus strapazierfähigem aufgeschäumtem PU-Material.

H6020 Ø 16 cm, 210 g **Stück 25.-**



Dodge-/Völkerball

(deutsch Duck-Dich-Ball) ist ein nah mit Völkerball verwandtes Spiel, bei dem die Mitspieler dem Ball ausweichen sollen. Der Ball besteht aus Gummi, ist robust und griffig.

D7925 ca. 350 g, Ø ca. 20 cm, rot **Stück 14.-**
D7926 ca. 350 g, Ø ca. 20 cm, gelb **Stück 14.-**
D7924 ca. 350 g, Ø ca. 20 cm, blau **Stück 14.-**

Burner Ball

Der original Ball der Burner Games! Dank der speziellen Konstruktionsweise und der weichen Schaumstofffüllung ermöglicht dieser Ball superschnelle Würfe, die bei Körpertreffern keine Schmerzen erzeugen, zudem lässt sich der Ball sehr gut fangen. Bestens geeignet für die innovative Spielreihe der Burner Games, aber auch für viele klassische Wurfspiele wie Völkerball oder Brennball.

- Gr. 00, Umfang 42 cm, 2-12 Jahre
- Gr. 0, Umfang 47 cm, ab 13 Jahren

F6020 Gr. 00, gelb **Stück 33.-**
F6021 Gr. 0, gelb **Stück 36.-**
F6022 Gr. 00, neon-grün **Stück 33.-**
F6023 Gr. 0, neon-grün **Stück 36.-**
F6024 Gr. 00, neon-pink **Stück 33.-**
F6025 Gr. 0, neon-pink **Stück 36.-**

Faustball



Korbball IVORY Team

Neuer Matchball für Spitzenkorbball, entspricht den offiziellen Vorschriften.

03060 **Stück 74.-**



Faustball DROHNN

IFA und DTB zugelassener, DFBL empfohlener Wettspielball aus Rindsnappaleder mit Air-Foam Unterbau. Der Ball ist ohne Einspielzeit mit voller Sprungkraft sofort einsetzbar. Für Rasen, Hartplatz oder in der Halle geeignet. Extrem langlebig, wasserfest und formstabil.

D2912 Herren, weiss/schwarz, 375 g **Stück 89.-**
D2913 Damen, weiss/rot, 345 g **Stück 89.-**
D2914 Jugend, weiss/blau, 345 g **Stück 89.-**



Faustball EFFET

aus Veloursleder natur im Tennisballschnitt.

D2910 320-380 g **Stück 92.-**

Rugby / American Football



Mini-Rugbyball

Spiel- und Trainingsball, Synthetikleder, aus 4 Teilen handgenäht.

D6035 15 cm x 7,5 cm

Stück 15.-



Rugbyball

aus wetterfestem Synthetikleder mit Polyesterlaminaten, handgenäht. Grösse und Gewicht nach Vorschrift.

D6028 Gr. 5

Stück 25.-



Wilson® American Football NFL Game Ball THE DUKE

Offizieller NFL-Ball. Hergestellt aus 100 % exklusivem Horween-Leder. Mit Prägung. Handarbeit. Profispielball.

D0117

Stück 209.-



Wilson® NFL Football THE DUKE REPLICA

Replica-Modell des offiziellen NFL Spielballes im American Football. Material: Composite-Leder, offizielle Grösse.

D0121

Stück 44.-

Wilson® NFL Football THE DUKE REPLICA Mini

Replica-Mini-Modell des offiziellen NFL Spielballes im American Football. Material: Composite-Leder. Die kleine Grösse animiert auch die kleinsten zum spielen und ausprobieren.

D0122

Stück 18.-



molten Football AFR

Wettspielball, Nylonkarkasse, supergriffige Gummioberfläche mit tiefem Noppen-Finish, Butyl-Innenblase, Grösse und Gewicht nach Vorschrift.

D0108 OFFICIAL

Stück 17.-

D0109 JUNIOR

Stück 17.-



Z-Ball

Der ulkige Prell-, Knubbel- und Fangball aus Vollgummi kann am Boden oder gegen die Wand gespielt werden, allein oder in Gruppen. 6 Hüfnoppen lassen den Z-Ball in ständig wechselnde Richtungen hüpfen, bei jedem Aufprall wieder anders. Die unkontrollierbaren Sprünge schulen die Augen-Hand-Koordination. Das schnelle Spiel fasziniert Kinder, wie Erwachsene.

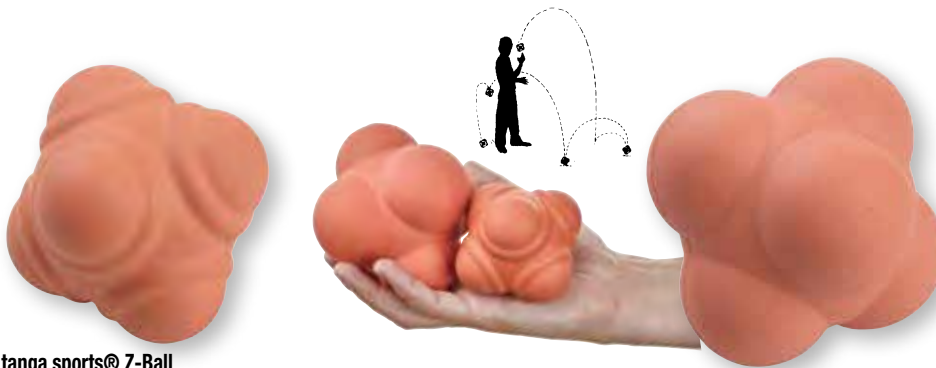

tanga sports® Z-Ball

Das Energiebündel aus Vollgummi, kann sehr heftig und ungleichmässig hüpfen. Besonders für Jugendliche und Erwachsene geeignet.

S6911 Ø 6,4 cm

Stück 9.-

tanga sports® Z-Ball

die zahme Ausführung in Kunststoff-Hohlkonstruktion, grösser und leichter zu fangen. Für alle Altersgruppen zu empfehlen.

S6914 Ø 10,2 cm

Stück 12.-



Jägerball

aus Leder Ø 9 cm

03070

Stück 19.-



Spezial-Medizinball

mit integrierter Seilführung eröffnen die Spezial-Medizinbälle neue Übungsmöglichkeiten. Aus ALCONYL-Kunststoff mit Ventil für Nadelnippel. Durch Veränderung des Luftdruckes können die Grössen leicht variiert werden.

G4126 Ø 20 cm, 0,8 kg, grün

Stück 39.-

G4127 Ø 20 cm, 1,0 kg, gelb

Stück 49.-

G4128 Ø 20 cm, 1,5 kg, blau

Stück 61.-

G4128-3 Ø 25 cm, 3,0 kg, blau

Stück 81.-

G4128-4 Ø 29 cm, 4,0 kg, grün

Stück 91.-

G4128-5 Ø 29 cm, 5,0 kg, lederfarben

Stück 107.-

WV-Schleuderball

Schleuderbälle aus erstklassigem Naturkautschuk und somit extrem haltbar, dauerhaft formstabil und unempfindlich gegen Feuchtigkeit. Die eingenähte Lederschleife rundet die hohe Qualität ab. Aus robustem, dickwandigem Gummi. Für Indoor, als auch für Outdoor geeignet. Der Schleuderball ist nicht aufblasbar.

G4123 Ø 18 cm, 0,8 kg

Stück 78.-

G4124 Ø 18 cm, 1,0 kg

Stück 91.-

G4125 Ø 19 cm, 1,5 kg

Stück 115.-



GYMBALL



antistatisch

antistatisch

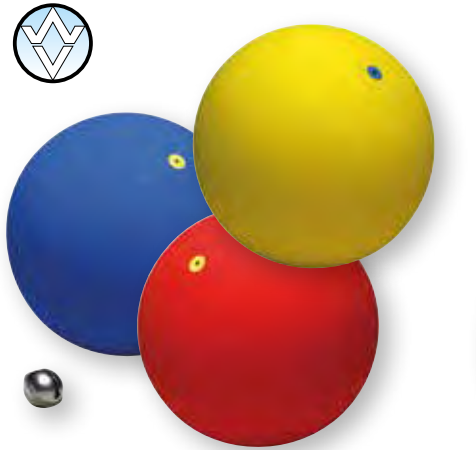

WV-Glocken-Gymnastikball

aus Gummi, Ø 16 cm (6"), mit innenliegendem Glöckchen. Üb-

rigens: Dieser Ball wird auch für „Sehende“ ein Spielerlebnis.

G4105 blau	Stück 31.-
G4106 rot	Stück 31.-
G4107 gelb	Stück 31.-

Zeitlupenball

Ø ca. 35 cm, ca. 300 g. Aus Vinnol, mit Spezialventil. Farben sortiert.

G1605	Stück 25.-
-------	------------



TRIAL-Gymnastikball Ø 15,5 cm, 250 g

(6") aus superelastischem Synthetik-Kautschuk (ungiftiges Rohmaterial), antistatisch, mit ausgezeichneten Sprungeigenschaften, hervorragender Abriebfestigkeit und Formbeständigkeit. Diese Bälle sind mit hochwertigen Gummiventilen ausgestattet. Aufpumpen und Entlüften mit Nadelnippeln.

52210 blau	Stück 11.-
52211 rot	Stück 11.-
52212 grün	Stück 11.-
52213 gelb	Stück 11.-

TRIAL-Gymnastikball Ø ca. 19 cm, ca. 350 g

(7 1/2") aus superelastischem Synthetik-Kautschuk (ungiftiges Rohmaterial), antistatisch, mit ausgezeichneten Sprungeigenschaften, hervorragender Abriebfestigkeit und Formbeständigkeit. Diese Bälle sind mit hochwertigen Gummiventilen ausgestattet. Aufpumpen und Entlüften mit Nadelnippeln.

52220 blau	Stück 12.-
52221 rot	Stück 12.-
52222 grün	Stück 12.-
52223 gelb	Stück 12.-

FIG-Wettkampf-Gymnastikball Ø 18,2 cm, 400 g

(7 - 7 1/2") aus superelastischem Synthetik-Kautschuk (ungiftiges Rohmaterial), antistatisch, mit ausgezeichneten Sprungeigenschaften, hervorragender Abriebfestigkeit und Formbeständigkeit. Diese Bälle sind mit hochwertigen Gummiventilen ausgestattet. Aufpumpen und Entlüften mit Nadelnippeln, mit FIG-Prüfzeichen.

52200 blau	Stück 29.-
52201 rot	Stück 29.-
52202 grün	Stück 29.-
52203 gelb	Stück 29.-
52204 weiss	Stück 29.-
52205 schwarz	Stück 29.-



Superball

Der Superball oder auch Overball genannt, ist ein aufblasbarer Ball der superleicht und weich zugleich ist. Der Ball aus geschäumtem PVC besitzt eine hohe Sprungkraft und wird für Pilates, Gymnastik-Übungen, Fitness-Kurse, Home-Training, aber auch in der Therapie eingesetzt. Aufgrund der genannten Eigenschaften ist er auch sehr beliebt bei Kindern.

- Material: geschäumtes PVC
- Belastbarkeit: 100 kg
- Aufblasbar mithilfe eines beiliegenden Strohhalms

D9918 Ø 18 cm, grün	Stück 5.-
D9914 Ø 22 cm, schwarz	Stück 6.-
D9921 Ø 26 cm, blau	Stück 7.-

Gymnic® Heavymed Gewichtsball

Die Heavymed Gewichtsballen sind an den klassischen Medizinballen angelehnt. Sie haben einen besonders guten Grip und bieten für ihre kleine Grösse ein hohes Gewicht.

- Gewicht: 0,5 - 5 kg
- Durchmesser: 10 - 23 cm
- Füllung: Wasser

T5513 0,5 kg	Stück 12.-
T5514 1 kg	Stück 14.-
T5515 2 kg	Stück 22.-
T5516 3 kg	Stück 31.-
T5517 4 kg	Stück 35.-
T5518 5 kg	Stück 42.-



tanga sports® Medizinball POWER

Robuster Medizinball für das Gymnastik- und Fitnesstraining. Griffige Strukturoberfläche aus hochwertigem Gummi mit hervorragender Abriebfestigkeit. Luftdruck regulierbar über Nadelventil.

- Sprungeigenschaften abhängig von Luftdruck
- Hülle aus Gummi

G4670 0,8 kg, schwarz	Stück 23.-
G4671 1 kg, türkis	Stück 25.-
G4672 1,5 kg, orange	Stück 27.-
G4676 5 kg, lila	Stück 57.-

O'LIVE® Mini Functional Ball Ø 25 cm

Functional Balls in der Mini Ausführung. Griffiges Obermaterial aus Kunstleder, weichere Füllung (Baumwolle/Gummigranulat) als beim herkömmlichen Medizinball. Ø jeweils 25 cm.

K3380 1 kg, sky blue	Stück 72.-
K3381 2 kg, green	Stück 74.-
K3382 3 kg, yellow	Stück 76.-

K3383 4 kg, orange	Stück 88.-
K3384 5 kg, red	Stück 91.-
K3385 6 kg, maroon	Stück 94.-
K3386 7 kg, purple	Stück 97.-
K3387 8 kg, blue	Stück 98.-
K3388 9 kg, gray	Stück 100.-
K3389 10 kg, black	Stück 103.-

Medizinball

Medizinbälle NEW NEMO aus Spezial-Synthetik-Kunststoff, ermöglicht die Kombination von hohem Gewicht bei geringem Umfang. Hervorragende Abriebfestigkeit, mit Nadelventil aus Gummi (Aufpumpen und Entlüften mit Hohlzahn Art. 53520).

52431 Ø 19 cm, 1,0 kg, rot	Stück 23.-
52432 Ø 19 cm, 1,5 kg, grau	Stück 31.-
52433 Ø 19 cm, 2,0 kg, grün	Stück 37.-
52434 Ø 19 cm, 3,0 kg, weinrot	Stück 48.-
52441 Ø 24 cm, 4,0 kg, blau	Stück 54.-
52442 Ø 24 cm, 5,0 kg, braun	Stück 65.-
52443 Ø 24 cm, 6,0 kg, violett	Stück 81.-
52444 Ø 29 cm, 7,0 kg, grau	Stück 105.-
52445 Ø 29 cm, 8,0 kg, grün	Stück 122.-





Original Pezzi® Gymnastikball Biobased

Der Ledragomma® Original Pezzi® Gymnastikball Biobased ist die neue Ausführung des Pezziballs! Hergestellt ist der Original Pezziball Biobased aus 40 - 60 % nachwachsenden Rohstoffen pflanzlichen Ursprungs. Mit dieser Form der Herstellung ist der Gymnastikball ausgezeichnet mit OK biobased Vinçotte und nach ISO 14001 „Umweltmanagementsystem“ zertifiziert. Der Ball ist in verschiedenen Durchmessern und Farben erhältlich

- Material: Aus 40 - 60 % Rohstoffen pflanzlichen Ursprungs
- Belastbarkeit bis 400 kg

T5450 Ø 42 cm, Limone	Stück 21.-
T5451 Ø 53 cm, Limone	Stück 26.-
T5452 Ø 65 cm, Limone	Stück 31.-
T5453 Ø 75 cm, Limone	Stück 35.-
T5454 Ø 42 cm, Sand	Stück 21.-
T5455 Ø 53 cm, Sand	Stück 26.-
T5456 Ø 65 cm, Sand	Stück 31.-
T5457 Ø 75 cm, Sand	Stück 35.-



Gymnastik-Sitzball BASIC

Der Gymnastik- Sitzball erfüllt extrem hohe Ansprüche an Sicherheit und kann selbst dann nicht platzen, wenn er mit scharfen Gegenständen beschädigt wird. Der Gymnastik- Sitzball ist selbst bei Beschädigung bis 150 kg platzsicher.

G4066 Ø 55 cm, anthrazit	Stück 25.-
G4067 Ø 65 cm, anthrazit	Stück 27.-
G4068 Ø 75 cm, anthrazit	Stück 31.-



Doppelhubpumpe

Mit fortwährendem Luftstrom bei Zug- und Druckbewegung. Zum Aufblasen und Entlüften. Inkl. 4 verschiedenen Adapter. Gewicht: 900 g.

G4136	Stück 34.-
-------	------------

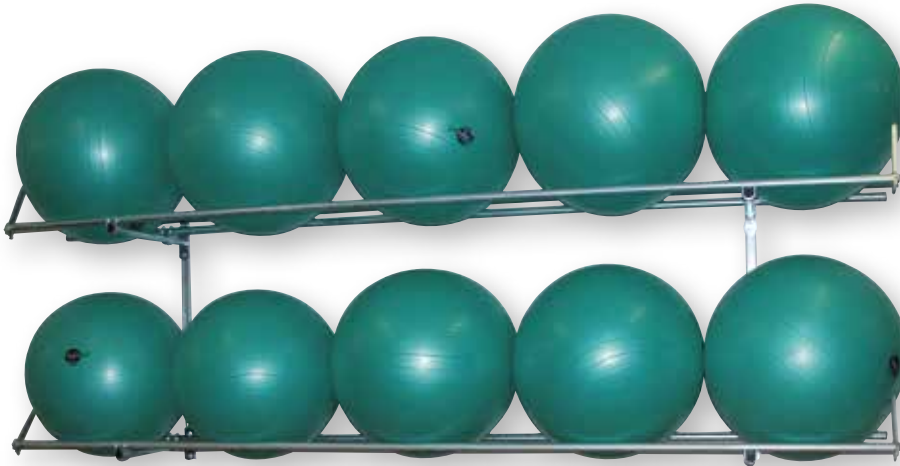

Sitzball-Wandablage

Einzelne Reihen in Höhe und Tiefe verstellbar. Bis max. 3 Reihen übereinander lieferbar. Länge nach Angabe

09110 auf Anfrage	Stück
-------------------	-------



Ballregal

Die 3 Ebenen sind für die Aufnahme von verschiedenen Ballgrößen geeignet. Die Aufnahmen sind für Gymnastikbälle mit einem mind. Durchmesser von 42 cm und einem maximalen Durchmesser von 75 cm konzipiert. Gesamtmasse: (BxTxH) 276x64x180 cm. Gesamtgewicht ohne Bälle: 39 kg.

D1298	Stück 396.-
-------	-------------

Stapelhilfe-Set

Für grosse Gymnastikbälle bis Ø 75 cm. Hochwertiger, durchsichtiger Kunststoff, kälte- und hitzebeständig, d.h. der Kunststoff bricht auch bei niedrigen Temperaturen nicht. Set aus 3 Ringen. Ohne Bälle.

D1290	Set 45.-
-------	----------

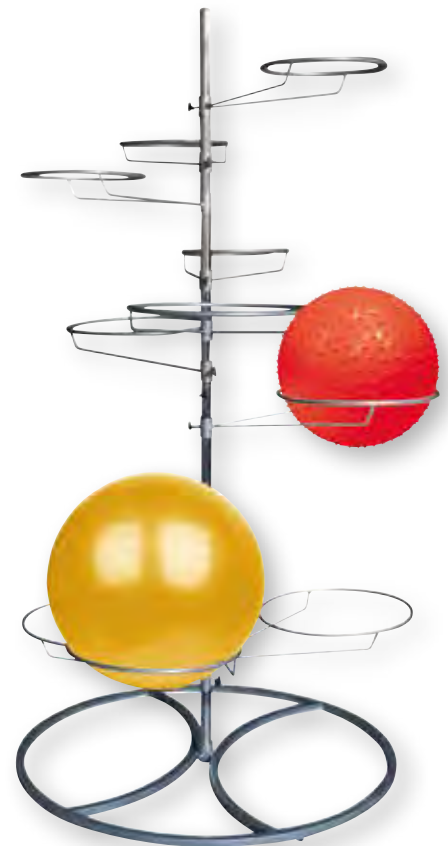

Gymnastikballständer

Die optimale Aufbewahrungshilfe für Gymnastikbälle bis zu einem Ø von 95 cm. Die 10 Aufnahmeflächen sind verstellbar und unterteilt in 5 Ringe mit einem Durchmesser von 30 cm und 5 Ringe mit einem Durchmesser von 40 cm. Stabile und robuste Ausführung. Masse: (HxB) 190 x 120 cm.

K3279 für 10 Bälle	Stück 231.-
--------------------	-------------

Ballhalter

Der Ballhalter bietet Platz für einen Gymnastikball mit einem maximalen Durchmesser von bis zu 85 cm. Lieferung inkl. Befestigungsmaterial zur Montage an einer Betonwand.

T3504 für 1 Gymnastikball	Stück 34.-
T3505 für 3 Gymnastikbälle	Stück 118.-

Original PEZZI Physioball

Für Schule, Verein, Einzeltraining, therapeutische Zwecke und für das Rehabilitationstraining. Aus besonders starkem Kunststoff gegossen, sehr strapazierfähig.

G4130 Ø 42 cm, gelb	Stück 18.-
G4131 Ø 55 cm, orange	Stück 21.-
G4132 Ø 65 cm, grün	Stück 26.-
G4167 Ø 75 cm, rot	Stück 29.-
T3502 Ø 85 cm, blau	Stück 45.-
G4134 Ø 95 cm, rot	Stück 51.-
T3503 Ø 105 cm, gelb	Stück 55.-
G4135 Ø 120 cm, orange	Stück 130.-

Original Pezziball®

für Schule, Verein, Einzeltraining, Krankengymnastik und für das Rehabilitationstraining. Aus besonders starkem Kunststoff gegossen, sehr strapazierfähig.

G4160 Ø 42 cm, fluoreszierend gelb	Stück 21.-
G4161 Ø 53 cm, fluoreszierend orange	Stück 24.-
G4162 Ø 65 cm, fluoreszierend grün	Stück 29.-
G4163 Ø 75 cm, fluoreszierend fuchsia	Stück 32.-



Stöpselheber

für einfaches Lösen der Ventilstopfen aller grossen Gymnastikbälle.

G4168 Stück 7.-



Ersatz-Stöpsel

für ABS-Powerbälle oder Pezzibälle.

G4166 Paar 2.-



Ballschale

Die Ballschale sorgt dafür, dass der Ball beim Aufstehen nicht wegrollt. Gleichzeitig bietet die Schale dem Sitzenden einen sicheren Halt. Der Gymnastikball ist dennoch sehr gut beweglich und erlaubt weiterhin dynamische Bewegungen. Da der Ball beim Aufstehen nicht mehr wegrollt, wird die Ballschale besonders gern im Büro oder in der Schule eingesetzt. Geeignet für alle Gymnastik- und Sitzbälle bis 95 cm Durchmesser. Masse: Ø ca. 45 cm.

P2894 Stück 26.-



Ballhalter

Zur Lagerung von Gymnastikbällen bis zu einem Durchmesser von 120 cm geeignet. Masse: Ø 26 cm. Farbe: Schwarz.

G4079 Stück 9.-



Die richtige Ballgrösse auswählen:	
Körpergrösse	Ballgrösse
bis 140 cm	Ø 42 cm
141 - 154 cm	Ø 53 cm
155 - 175 cm	Ø 65 cm
176 - 185 cm	Ø 75 cm
186 - 200 cm	Ø 85 cm
201 - 215 cm	Ø 95 cm

ABS-Powerball

Der ABS-Powerball erfüllt die höchsten Ansprüche an Sicherheit und Beanspruchung, ideal zum Drums Alive Concept. Das Material Crylon® bietet eine extrem hohe Abriebfestigkeit bei unveränderter Dynamik. Und - der Powerball kann selbst dann nicht platzen, wenn er mit scharfen Gegenständen traktiert wird (bei äusserer Beschädigung platzsicher bis 90 kg Gewichtsbelastung).

G4140 Ø 55 cm, terra	Stück 40.-
G4141 Ø 65 cm, grün	Stück 46.-
G4142 Ø 75 cm, rot	Stück 55.-



Ballkompressor CANYON OL 231
Kompressor 230 V, ölfrei, 200l/min, Gewicht 9 kg, komplett mit 4 m Spiralschlauch, Pistole und Nadelventil.
03680 **Stück 478.–**



Ballkompressor ECU XSS228
Kompressor 230 V mit Druckbehälter, ölfrei, 2x3 Liter Druckbehälter mit Entlastungsventil, Manometer, 222l/min, Gewicht 20 kg, komplett mit 4 m Spiralschlauch, Pistole und Nadelventil.
03670 **Stück 520.–**



tanga sports® Handkompressor
mit Manometer 0-10 bar und Druckbehälter. Flexibler Schlauch mit Patent- und Nadelnippel zum Aufblasen aller üblicher Ballarten.
F1243 **Stück 35.–**



Doppelhubpumpe
Mit fortwährendem Luftstrom bei Zug- und Druckbewegung. Zum Aufblasen und Entlüften. Inkl. 4 verschiedenen Adapter. Gewicht: 900 g.
G4136 **Stück 34.–**



tanga sports® Handpumpe
Schwarz lackiert, mit Holzgriff, Nadelnippel und Patentnippel.
F1269 **Stück 9.–**



Saugheber Ø 105 mm
mit praktischem Kippbügel. Hohe Saugkraft.
11686 **Stück 24.–**



Saugheber Ø 85 mm
zum Ausheben der Bodendeckel.
D8430 **Stück 19.–**



Nadelnippel
für Hohladelventile mit Gummiring, passend für alle Pumpen. ca. 42 mm Länge.
53520 3-er Set **Set 6.–**
F8792 10-er Set **Set 12.–**



Patentnippel
für Ventilgummiblasen, für alle Pumpen.
F1236 **Stück 6.–**



Spezialnippel
mit kurzer Düse, für PVC- und WV-Bälle, für alle Pumpen.
F1238 **Stück 3.–**



Reduziernippel 8 x 0,75
F1239 **Stück 6.–**



Ballfüllpistole
mit Druckminderer, Manometer und Nadelführung, inkl. Nadelnippel.
03691 **Stück 163.–**



Ballfüllpistole
mit Nadelführung, inkl. Nadelnippel. (ohne Druckminderer und Manometer)
03690 **Stück 114.–**



Ball-Dicht
versiegelt und repariert undichte Blasen von innen (1 Tube=Dauer-Dichtbehandlung), uneingeschränkte Garantie. Auch zur Vorbeugung. Inhalt 20 ml.
F1440 **Stück 8.–**



Luftdruckprüfer
Druckanzeige 0-1,5 bar. (für Patent/Nadelnippel)
F1435 **Stück 17.–**

Sitzball-Wandablage

Einzelne Reihen in Höhe und Tiefe verstellbar. Bis max. 3 Reihen übereinander lieferbar. **Länge nach Angabe**
09110 auf Anfrage **Stück**



Wandablage

aus gebogenem Stahlrohr, pulverbeschichtet. Passend für 3 Bälle mit Ø 53 cm oder 65 cm oder für 4 Bälle mit Ø 42 cm. Belastung ca. 40 kg. T=54 cm, B=165 cm.
52789 **Stück 170.-**



Ballwagen

aus Kunststoff 85 x 60 x 60 cm
01960 **Stück 221.-**



Ballnetz

aus gedrehtem Polyethylen 2,5 mm, mit Tragekordel, Maschenweite 5 cm.

D1280 für 1 - 3 Bälle	Stück 5.-
D1281 für 5 - 6 Bälle	Stück 6.-
D1282 für 8 - 9 Bälle	Stück 7.-
D1283 für 10 -12 Bälle	Stück 8.-
D3232 für 13 -15 Bälle	Stück 10.-



Ballgestell

Verstellbar in Höhe und Tiefe. Lieferbar in diversen Ausführungen, einreihig oder doppelreihig, als Variante zusätzlich mit Holztablar 40 cm tief, bis 6 Reihen übereinander. **Länge nach Angabe**
09100 auf Anfrage **Stück**



Kunststoff-Behälter

für diverses Kleinmaterial, stapelbar.

01071 60 x 40 x 28 cm	Stück 59.-
01072 40 x 30 x 22 cm	Stück 36.-
01073 40 x 30 x 12 cm	Stück 27.-

Rollbox



Balltransport Rollbox L

Masse 180 x 72,4 x 81,5 cm, Nutzhöhe 158,5 cm auf Kunststoffrollplatte, Kunststoff-Rollplatte Typ 724x815 mm mit 2 Verstärkungseisen mit Rollen Ø 108 mm Polypropylen, 2 Lenkrollen / 2 Bockrollen, Traglast: 500 kg, 2 Seitengitter, 1 Rückwand, 1 Tür, 1 Dach, abschliessbar (Schloss nicht im Lieferumfang enthalten, z.B. D1313). Oberfläche: galvanisch verzinkt. Gewicht 48 kg.

D1265-01 blau **Stück 540.-**
D1265-02 rot **Stück 540.-**
D1265-07 grün **Stück 540.-**

Balltransport Rollbox M

Nutzhöhe 135 cm auf Kunststoffrollplatte, Kunststoff-Rollplatte Typ 724x815 mm mit 2 Verstärkungseisen mit Rollen Ø 108 mm Polypropylen, 2 Lenkrollen / 2 Bockrollen, Traglast: 500,00 kg, 2 Seitengitter, 1 Rückwand, 1 Tür, 1 Dach, abschliessbar (Schloss nicht im Lieferumfang enthalten). Oberfläche: galvanisch blau verzinkt. Gewicht 42 kg

D1263-01 72,4 x 81,5 x 155 cm, blau **Stück 491.-**

Balltransport Rollbox PREMIUM

Balltransport Rollbox L, Masse 180 x 72,4 x 81,5 cm, Nutzhöhe 158,5 cm auf Kunststoffrollplatte, Kunststoff-Rollplatte Typ 724x815 mm mit 2 Verstärkungseisen mit Rollen Ø 108 mm Polypropylen, 2 Lenkrollen / 2 Bockrollen, Traglast: 500 kg, **D1261-01 blau** **Stück 595.-**

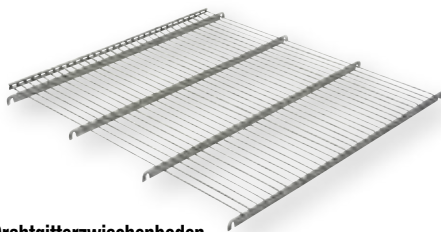

Drahtgitterzwischenboden

für D1265 **Stück 48.-**

D1264

Riesen-Trolley-Tasche mit Rollen

robust und funktional, grosse 10-cm-Multi-Terrain-Räder, 2 cm starke Industriestandard-Zipper, Stahlrahmen an der Unterseite inkl. Trolley-Ziehgriff. Passend für ca. 20 Fussbälle, 100% Nylon.

D1314 45 x 45 x 102 cm **Stück 143.-**



AUFBEWAHRUNGSBOXEN



Die Super-Sportbox

Einfach umwerfend was diese praktische Box alles schluckt! Die perfekte Allzweckbox, verschliessbar und leicht zu transportieren. Natürlich können Sie Ihre Super-Sportbox auch individuell mit unseren Sportgeräten füllen. Abmessungen: L x B x H: 80 x 40 x 32 cm.

U9606 Inhalt 100 l **Stück 64.-**



Aluminium Allzweckbox

Diese stabilen und formbeständigen Aluminiumboxen inklusive zweier Zylinderschlösser sind wahre Allzweckwunder. Die Boxen sind korrosions-, witterungs- und temperaturbeständig und haben zwei Sicherheits-Klapphandgriffe. Die Wandstärke beträgt 0,8 mm. Eine umlaufende Gummidichtung schützt vor Staub und Feuchtigkeit.

U9620 29 l, 43 x 33 x 28 cm, 2,8 kg **Stück 127.-**

U9621 47 l, 58 x 38 x 28 cm, 3,6 kg **Stück 151.-**

U9622 70 l, 60 x 39 x 38 cm, 3,6 kg **Stück 171.-**

U9623 90 l, 78 x 38 x 28 cm, 4,9 kg **Stück 203.-**

U9624 140 l, 90 x 49 x 38 cm, 3,6 kg **Stück 236.-**

Balltransportwagen MAXI

Regalwagen



Balltransportwagen MINI



Regalwagen

Engmaschige, hochglanzverzinkte Stahlrahmenkonstruktion mit Pressstahlgitter, Maschenweite 50 mm. Verschlussbare Ausführung mit 2 Flügeltüren und Riegel (ohne Schloss). Passend für alle gängigen Bälle und Zubehör. Aufgekantete, höhenverstellbare Gitter-Regalböden für optimale Belüftung.

- Masse (B x T x H): 130 x 65 x 180 cm
- 4 leichtlaufende Lenkrollen Ø 100 mm.

D1278 130 x 65 x 180 cm **Stück 1'294.-**

Balltransportwagen Maxi

engmaschige Stahldrahtkonstruktion, glanzverzinkt, mit Klappdeckel (verschlussbar durch Vorhängeschloss), fahrbar mit 4 Schwenkrollen Ø 100 mm. Der ideale und preiswerte Transportwagen für Bälle und Kleingeräte. g (Lieferung ohne Schloss).

- Masse: 97 x 74 x 97 cm
- Tragkraft ca. 250 kg
- Lieferung ohne Schloss

D1273 **Stück 503.-**

Balltransportwagen Mini

engmaschige Stahldrahtkonstruktion, glanzverzinkt, mit Klappdeckel (verschlussbar durch Vorhängeschloss), fahrbar mit 4 Schwenkrollen Ø 100 mm. Der ideale und preiswerte Transportwagen für Bälle und Kleingeräte. Tragkraft ca. 250 kg (Lieferung ohne Schloss).

D1279 90 x 70 x 75 cm **Stück 425.-**



Ballnetz

aus gedrehtem Polyethylen 2,5 mm, mit Tragekordel, Maschenweite 5 cm.

D1280 für 1 - 3 Bälle	Stück 5.-
D1281 für 5 - 6 Bälle	Stück 6.-
D1282 für 8 - 9 Bälle	Stück 7.-
D1283 für 10 - 12 Bälle	Stück 8.-
D3232 für 13 - 15 Bälle	Stück 10.-



Ballbag

für ca. 12 Bälle mit Gr. 5. Aus reissfestem Spezialmaterial (Nylon/PU) mit breitem Nylon-Tragegurt und Verschlussseil aus dickem Polypropylen.

D1284 **Stück 22.-**



Molten® zusammenklappbarer Ballwagen

Ballwagen für 15-30 Bälle, zusammenklappbar, schwarz, Gestell aus Aluminium, Netzgrösse: 64 cm breit x 64 cm hoch x 50 cm tief, Aufstellhöhe: 100 cm, Gewicht: ca. 3,5 kg.

D1309 blau **Stück 194.-**

Trainings- und Vereinsbedarf

Markierungshemd

Unsere Trainingsleibchen / Markierungshemden gibt es in verschiedenen Grössen und Farben, was sehr viel Auswahl bietet. Besonders in der Schule, für den Sportunterricht findet das Markierungshemd häufigen Einsatz. Die Trainingsleibchen sind aus einem leichten und sehr luftdurchlässigen Netzgewebe. Damit soll übermässiges Schwitzen verhindert werden und das Tragen ist angenehm und leicht. Die Markierungshemden können bei niedrigen Temperaturen in der Waschmaschine gewaschen werden.



Markierungshemd SENIOR

für alle Sportarten individuell einsetzbar, leichtes und luftdurchlässiges Synthetik-Netzgewebe, 100% Polyester

U2020 rot	Stück 6.-
U2021 gelb	Stück 6.-
U2022 blau	Stück 6.-
U2023 grün	Stück 6.-
U2019 pink	Stück 6.-



Mannschaftsband elastisch

aus Kunststoff, ca. 55-85 cm

01091 rot	Stück 5.-
01092 gelb	Stück 5.-
01093 blau	Stück 5.-
01094 grün	Stück 5.-



Mannschaftsband

aus Kunststoff, 60 cm lang, hygienisch, pflegeleicht und sehr strapazierfähig. Enden vernäht!

55401 rot	Stück 4.-
55402 gelb	Stück 4.-
55403 blau	Stück 4.-
55404 grün	Stück 4.-
55405 orange	Stück 4.-



Mannschaftsbänderring Ø 13 cm

zum Versorgen der Bänder

01090

Stück 8.-



tanga sports® Mannschaftsband MINI mit Klett

mit Klettverschluss. Gurtband aus 100% Polypropylen, umweltfreundlich 4 cm breit. Kinder, L: ca. 50 (100) cm

L3290 rot	Stück 3.-
L3291 blau	Stück 3.-
L3292 gelb	Stück 3.-
L3293 grün	Stück 3.-

tanga sports® Mannschaftsband mit Klett

mit Klettverschluss. Gurtband aus 100% Polypropylen, umweltfreundlich 4 cm breit. Erwachsene, L: ca. 60 (120) cm

L3265 rot	Stück 4.-
L3266 blau	Stück 4.-
L3267 gelb	Stück 4.-
L3268 grün	Stück 4.-

Markierungshemd JUNIOR

für alle Sportarten individuell einsetzbar, leichtes und luftdurchlässiges Synthetik-Netzgewebe, 100% Polyester

U2024 rot	Stück 6.-
U2025 gelb	Stück 6.-
U2026 blau	Stück 6.-
U2027 grün	Stück 6.-
U2028 pink	Stück 6.-

Mannschaftsband längenverstellbar

6 Stück längenverstellbare Parteibänder von 84 cm bis 124 cm. Für Kinder und Erwachsene geeignet. 100 % Polypropylen.

L3284 6-er Set, blau	Set 26.-
L3285 6-er Set, gelb	Set 26.-
L3286 6-er Set, orange	Set 26.-
L3287 6-er Set, grün	Set 26.-



Kennzeichnungsweste Junior

Durch das leichte und luftige Synthetik-Netzgewebe werden Luftstaus und übermässiges Schwitzen verhindert. Das Markierleibchen kann in der Waschmaschine bei niedrigen Temperaturen gewaschen werden. Es ist ideal für Trainingsspiele in Mannschaftssportarten wie Fussball, Handball oder Basketball oder im Sportunterricht.

- Material: 100% Polyester.
- Grösse Junior: 56 cm Länge.

U2205 gelb	Stück 6.-
U2206 grün	Stück 6.-
U2207 orange	Stück 6.-
U2204 blau	Stück 6.-

Kennzeichnungsweste Senior

Durch das leichte und luftige Synthetik-Netzgewebe werden Luftstaus und übermässiges Schwitzen verhindert. Das Markierleibchen kann in der Waschmaschine bei niedrigen Temperaturen gewaschen werden. Es ist ideal für Trainingsspiele in Mannschaftssportarten wie Fussball, Handball oder Basketball oder im Sportunterricht.

- Material: 100% Polyester.
- Grösse Senior: 66 cm Länge.

U2208 gelb	Stück 6.-
U2209 grün	Stück 6.-
U2210 orange	Stück 6.-
U2203 blau	Stück 6.-



Flag Football-Set

Flag Football Set ist für eine kontaktlose Variante des American Footballs. Flag Football ist eine tolle Abwechslung im Schulsport. Es kann nach den Regeln des Football gespielt werden. Anstatt des Körpereinsatzes wird dem Gegner eine Fahne abgezogen. Auch als Trainingseinheit (Kondition/Ausdauer) im Mannschaftssport in abgewandelter Spiel-Variante als Ausgleich einzusetzen. Ein gut hörbares Geräusch beim Abziehen der Flaggen erleichtert es dem Schiedsrichter und den Zuschauern den Überblick zu behalten. Ein Satz besteht aus fünf Gürteln mit einer Länge von 110 cm und 10 Fähnchen in einer Farbe. Durch das Klettverschluss System sind die Gürtel beliebig in der Länge verstellbar. Material des Flagfootball Sets ist aus 50% Polyester und 50% Polypropylen. Das Set kommt im Aufbewahrungsbeutel und mit einer Spielanleitung. Das Flag Football Set gibt es in der Farbe rot und gelb.

- Set mit fünf Gürteln (10 Fähnchen)
- Gürtel (110cm) mit Klettverschluss und beliebig längenverstellbar durch Klettverschluss-System
- Mit 10 Fähnchen
- Material: 50% Polyester, 50% Polypropylen
- Aufbewahrungsbeutel

U4706 rot	Set 23.-
U4707 gelb	Set 23.-

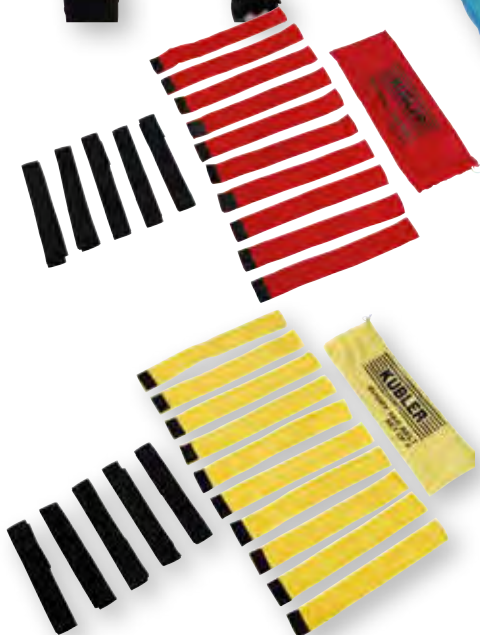

Wendeweste

Die Wendeweste kann beidseitig getragen werden und hat verschiedene Farben auf der jeweiligen Seite. Mit diesem Produkt bekommen Sie sozusagen zwei Markierhemden in Einem. Die Wendeweste hat eine sehr gute Passform, ist geschmeidig und erlaubt einen schnellen Austausch der Spieler innerhalb eines Spiels oder Trainingsform. Das Leibchen kann gewaschen werden und ist sehr reissfest.

- Länge Junior: 56 cm
- Länge Senior: 66 cm
- Material: 100 % Polyester

U2200 Junior - gelb/orange	Stück 10.-
U2201 Senior - gelb/orange	Stück 10.-
U2198 Junior - blau/grün	Stück 10.-
U2199 Senior - blau/grün	Stück 10.-

Markierungskegel

aus Kunststoff, äusserst robust, stapelbar, für vielseitige Verwendung:

- Verkehrsunterricht
- Balltraining
- Weitemarkierung
- Kindergärten



tanga sports® Markierungskegel 10er Set

Markierungskegel sind für ein ambitioniertes Training im Fussball, Handball, Basketball, Volleyball, in der Leichtathletik und vielen weiteren Sportarten heutzutage unverzichtbar. Die Trainingshütchen können als Markierung von kleinen Spiel- oder Trainingsfeldern dienen. Mit den Markierungskegeln lassen sich aber auch Slalomparcours für Dribblings oder Laufübungen bauen.

- Jeweils 2 Kegel in den Farben orange, gelb, rot, blau und grün
- Witterungsbeständig
- Leuchtende Farben

F1135 Höhe 23 cm	Set 25.-
F11359 Höhe 37 cm	Set 56.-

Markierungskegel 28 cm

Die praktischen Trainingshilfen sind in neun verschiedenen Farben und zwei unterschiedlichen Grössen verfügbar und können vielseitig eingesetzt werden z.B. als Markier- und Begrenzungshilfe, als kleines Tor oder für Schnelligkeitsübungen (Agility). Der Vorteil von den Markierungskegeln gegenüber den niedrigen Markierhauben oder Markierhalbkugeln ist, dass sie auch auf weitere Entfernungen hin für den Sportler gut sichtbar sind.

- Material: Kunststoff
- Sehr robust
- Witterungsbeständig
- Elastisch
- Stapelbar
- Gut sichtbar

F1118 blau	Stück 6.-
F1118-26 hellblau	Stück 6.-
F1119 grün	Stück 6.-
F1121-04 schwarz	Stück 6.-
F1121-05 weiss	Stück 6.-
F1121-12 pink	Stück 6.-
F1128 rot	Stück 6.-
F1129 gelb	Stück 6.-
F1129-23 orange	Stück 6.-
F11300 18 Stück alle 9 Farben je 2 x	Set 79.-
F11301 27 Stück alle 9 Farben je 3 x	Set 107.-



tanga sports® Mini-Soft-Markierungskegel

Die praktische Spiel- und Trainingserleichterung für den Schul-, Vereins- und Freizeitsport. 50 Stück in 5 verschiedenen Farben: Grün, Gelb, Rot, Blau und Pink, Ø 7,5 cm, 30 g.

F1415 50-er Set	Set 53.-
------------------------	-----------------



tanga sports® Markierungskegel mit Zahlen

Die Kegel eignen sich auch sehr gut zur Kennzeichnung von Stationen beim Zirkeltraining, zur Kennzeichnung von Spielflächen, als Zielpunkte für Aufschlagübungen beim Tennis und Volleyball oder als Markierungskegel zum Erlernen von bestimmten Schrittfolgen.

- Set-Inhalt: 11 x Kegel mit Zahlen 0 - 10
- Farbe: Blau mit gelben Zahlen
- Höhe: 23 cm
- Material: Kunststoff

P2867	Set 33.-
--------------	-----------------



Markierungskegel 40 cm

Die praktischen Trainingshilfen sind in neun verschiedenen Farben und zwei unterschiedlichen Grössen verfügbar und können vielseitig eingesetzt werden z.B. als Markier- und Begrenzungshilfe, als kleines Tor oder für Schnelligkeitsübungen (Agility). Der Vorteil von den Markierungskegeln gegenüber den niedrigen Markierhauben oder Markierhalbkugeln ist, dass sie auch auf weitere Entfernungen hin für den Sportler gut sichtbar sind.

- Material: Kunststoff
- Sehr robust
- Witterungsbeständig
- Elastisch
- Stapelbar
- Gut sichtbar



F1123-04 schwarz	Stück 9.-
F1123-05 weiss	Stück 9.-
F1123-12 pink	Stück 9.-
F1124 blau	Stück 9.-
F1124-26 hellblau	Stück 9.-
F1125 grün	Stück 9.-
F1126 rot	Stück 9.-
F1127 gelb	Stück 9.-
F1127-23 orange	Stück 9.-
F11310 18 Stück alle 9 Farben je 2 x	Set 130.-
F11311 27 Stück alle 9 Farben je 3 x	Set 193.-

PVC-Markierungskegel

Die Leitkegel sind aus zähelastischem Weich-PVC und sind in einem leuchtenden orange mit weissen Streifen. Die PVC-Markierungskegel sind hochwertig und vielseitig einsetzbar im Schulsport, beim Vereinstraining, Freizeitsport oder zur Absicherung. Das Material der Pylonen ist schwer, wodurch sie standhaft aber doch flexibel sind.

- Aus schwerem, zähelastischem Weich-PVC
- Orangene Tagesleuchtfarbe mit weissen Streifen
- Kältebeständig bis -39°C
- Keine gesundheitsgefährdenden Stoffe entsprechend REACH

F1132 Höhe 50 cm	Stück 24.-
F1133 Höhe 32 cm	Stück 16.-



tanga sports® Mehrzweck-Lochkegel MINI

Dieser Lochkegel ist mit zwölf Löchern ausgestattet und kann in Kombination mit Turnstäben auch als Hürde, Slalomstange oder kleines Tor benutzt werden. Ausserdem kommen die Markierungskegel gerne bei verschiedenen Team-sportarten in den Trainingseinheiten zum Einsatz. Vielfältige Übungsformen zu Koordination, Dribbling oder Beweglichkeit sind möglich.

- 12 Löcher
- Für Turnstäbe Ø 24 - 25 mm geeignet

F1456-01 30 cm, blau	Stück 7.-
F1456-02 30 cm, rot	Stück 7.-
F1456-03 30 cm, gelb	Stück 7.-
F1456-07 30 cm, grün	Stück 7.-
F1515-01 37 cm, blau	Stück 9.-
F1515-02 37 cm, rot	Stück 9.-
F1515-03 37 cm, gelb	Stück 9.-
F1515-07 37 cm, grün	Stück 9.-
F1457-01 50 cm, blau	Stück 13.-
F1457-02 50 cm, rot	Stück 13.-
F1457-03 50 cm, gelb	Stück 13.-
F1457-07 50 cm, grün	Stück 13.-



tanga sports® Markierungskegel mit Buchstaben

Die 26 blaue Kegel bestehen aus Kunststoff und sind mit Buchstaben von A bis Z in gelb bedruckt. Die Höhe der Kegel liegt bei 23 cm.

P2869	Set 63.-
--------------	-----------------

Markierungskegel-Zahlen CONE COVERS

Das Set aus 10 Markierungskegel-Bezügen mit den Zahlen 1 bis 10 in verschiedenen Farben sind die perfekte Ergänzung für das Trainingssequenz vor allem im Sportunterricht. Aber auch im Vereinstraining in diversen Sportarten kann man die zusätzlichen Zahlen und Farben zur Verbesserung von kognitiven Fähigkeiten und für bestimmte Übungen zur Koordination und Aufmerksamkeit verwenden. Die Cover sind für alle gängigen Markierungskegel ca. 30 bis 50 cm Höhe geeignet.

- Set-Inhalt: Cover mit Zahlen 1 - 10
- Material: 100 % Polyester
- Farben: Je 2 x rot, gelb, blau, grün und violett

F1514	Set 28.-
--------------	-----------------



Markierscheiben SMALL

Die Markierscheiben SMALL sind vielseitig einsetzbar und kommen im praktischen 10-er Set. 19 cm Ø, ca. 6,5 cm Höhe mit eingearbeiteten Mulden zur Auflage von Stangen. Ideal mit Scheibenhalter oder Scheibengurt kombinierbar.

F1466-01 10-er Set blau	Set 8.-
F1466-33 10-er Set gelb	Set 8.-
F1466-05 10-er Set weiss	Set 8.-
F1466-07 10-er Set grün	Set 8.-

Markierhauben TOP COACH

Mit Auflagemulden für Hürdenstangen.

- Für Abgrenzungen, Slalomdribblings und Anlaufpunkte
- Inklusive Transportstab
- Höhe 15 cm
- Ø 30 cm
- Made in Germany
- Einsatz: Fussball, Schulsport, Training, Sport Freizeit

F1116 16-er Set	Set 72.-
-----------------	----------



Floormarker Ø 15 cm

Rutschfeste Gummi-Markierungsteller für den Indoor und Outdoor Gebrauch.

Einsetzbar als Markierung zur Feldeinteilung von Teamsportarten etc.. Bestehend aus 24 Markierungstellern, inkl. Halterung.

F1519 12 x gelb, 12 x orange	Set 34.-
------------------------------	----------



Scheibengurt

Perfekte Transporthilfe für alle Markierhauben. Kapazität für 30 Stück Markierhauben LARGE. Längenverstellbar mit Steckschnalle.

F1469	Stück 5.-
-------	-----------



tanga sports® Kunststoffstab

- Länge 80 cm
- Ø 25 mm
- Mit schwarzen Endpfropfen
- Ideal für gefahrloses Junior-Dribbel und Tortraining, Abgrenzung von Kleinspielfeldern, etc.

G4490 rot	Stück 6.-
G4491 blau	Stück 6.-
G4492 grün	Stück 6.-
G4493 gelb	Stück 6.-



tanga sports® Markierhauben-Set MAXI

aus schlagfestem Kunststoff, praktisch für jedes Training, ca. 30 cm Ø, 15 cm hoch, je 10 Stück in gelb, weiss, rot, auf praktischem Stapel- und Transportstab.

F11101 30-er Set	Set 86.-
------------------	----------



tanga sports® Markier-Halbkugeln

aus schlagfestem Kunststoff, praktisch für jedes Training, auch als Balancier-Halbkugeln bei Kindern beliebt. 9 cm hoch, Ø ca. 19,5 cm, je 10 Stück in gelb, weiss, blau, rot, auf praktischem Stapel- und Transportstab.

F1136 40-er Set	Set 63.-
-----------------	----------

tanga sports® Stange für Übungshilfe 100 cm

Trainingsutensil für Teamsport und Leichtathletik oder Turnstab in der Gymnastik.

- Gewicht: 120 g
- Länge: 100 cm
- Ø 25 mm
- Material: PP

F11220-01 blau	Stück 7.-
F11220-02 rot	Stück 7.-
F11220-03 gelb	Stück 7.-
F11220-07 grün	Stück 7.-

ÜBUNGSHILFE & TRAININGSHÜRDE



tanga sports® Kunststoffstab

- Länge 80 cm
- Ø 25 mm
- Mit schwarzen Endpfropfen
- Ideal für gefahrloses Junior-Dribbel und Tortraining, Abgrenzung von Kleinspielfeldern, etc.

G4490 rot	Stück 6.-
G4491 blau	Stück 6.-
G4492 grün	Stück 6.-
G4493 gelb	Stück 6.-

tanga sports® Stange für Übungshilfe 100 cm

Trainingsutensil für Teamsport und Leichtathletik oder Turnstab in der Gymnastik.

- Gewicht: 120 g
- Länge: 100 cm
- Ø 25 mm
- Material: PP

F11220-01 blau	Stück 7.-
F11220-02 rot	Stück 7.-
F11220-03 gelb	Stück 7.-
F11220-07 grün	Stück 7.-

Trainingshürde

Der **Fuss** aus schlagfestem, bruchsicherem Kunststoff, mit Schraubverschluss, ungefüllt, gewährleistet optimale Standicherheit durch Füllen mit trockenem Material, z.B. mit Sand (ca. 3 kg), Kies (ca. 3,2 kg) oder Metallschrott (ca. 8,2 kg).

Die **Stange** aus bruchfestem elastischem Kunststoff wird in den Fuss eingesteckt (auch als Mittelpfosten für Badminton verwendbar).

Das **Gelenk** hält durch Federdruck jede geforderte Position, kann beliebig verdreht werden, ermöglicht alle Schrägstellungen, ist beliebig auf der Stange verschiebbar und wesentlicher Bestandteil der Übungshilfe. Die Stangen können fest in die Gelenke eingeklemmt oder lose aufgelegt werden. Die Gelenke eingeklemmt oder lose aufgelegt werden.

Übungshilfen/Trainingshürde

Unbegrenzte Verwendungsmöglichkeiten. Trainingshürde, Dribbeltraining, Konditionstraining, für alle Sportarten und Schulsport. Höhe kann variiert werden.

- 2 Füsse,
- 2 Stangen Ø 25 mm, ca. 155 cm hoch,
- 1 Stange Ø 25 mm, als Querlatte.
- 2 Klemmgelenke.

F1120	Set 39.-
-------	----------



tanga sports® Kunststoffstange

Die Stange aus bruchfestem elastischem Kunststoff wird in den Fuss eingesteckt.

Ideal für gefahrloses Dribbel und Tortraining, Abgrenzung von Kleinspielfeldern, etc. Sehr robust. Mit schwarzen Endpfropfen

- Länge: 155 cm
- Ø 25 mm
- Schwarze Endpfropfen

F1122-02 rot	Stück 10.-
F1122-03 gelb	Stück 10.-



Aufnahme z. B. für Stangen oder Gymnastkreifen



Koordinationsring

Die Ringe sind aus schlagfestem Polyethylen.

- Stärke: ca. 8 mm
- Verwendung: Koordination, Sprint, Spiel, Life Kintec u.v.m.
- Einsatzgebiet: Schulsport, Kindergarten, Fussball, Handball, etc- Kombinierbar mit Malfuss

F1450-01 Ø 50 cm, blau	Stück 5.-
F1450-02 Ø 50 cm, rot	Stück 5.-
F1450-03 Ø 50 cm, gelb	Stück 5.-
F1450-07 Ø 50 cm, grün	Stück 5.-
F1452-01 Ø 60 cm, blau	Stück 6.-
F1452-02 Ø 60 cm, rot	Stück 6.-
F1452-03 Ø 60 cm, gelb	Stück 6.-
F1452-07 Ø 60 cm, grün	Stück 6.-
F1453-01 Ø 70 cm, blau	Stück 7.-
F1453-02 Ø 70 cm, rot	Stück 7.-
F1453-03 Ø 70 cm, gelb	Stück 7.-
F1453-07 Ø 70 cm, grün	Stück 7.-

TRAININGSHÜRDE

Einsatzvorschläge:

- Leichtathletik (Trainingshürde)
- Fussball (Dribbeltraining)
- Konditionstraining
- Schulsport (Ballspiele)



Mini-Spieltor



Trainingshürde TEAM

Das wirklich durchdachte Konzept - nichts mehr zu befüllen und trotzdem stand-sicher. **Auspacken - Aufstellen - Loslegen.** Durch die gelochten Kegel ergeben sich praktisch unzählige Variationsmöglichkeiten. Superstabile Stangen 100 cm lang, elastisch und bruchsicher. Gelenke mit Federdruck, beliebig verstellbar.

Ein kompletter Satz beinhaltet:

- 2 Kegel
- 3 Stangen ca. 100 cm hoch
- 2 Klemmgelenke

F1505

Set 37.-

Das Gelenk ...

...zum Festklemmen

tanga sports® Gelenk für Übungshilfe

hält durch Federdruck jede geforderte Position, kann beliebig verdreht werden, ermöglicht alle Schrägstellungen, ist beliebig auf der Stange verschiebbar und wesentlicher Bestandteil der Übungshilfe. Die Stangen können fest in die Gelenke eingeklemmt oder lose aufgelegt werden.

F1511

Stück 5.-



...als Auflage

Der Malfuss ...

Aufnahme z. B. für Stangen Ø 25 cm oder Gymnastkreifen



tanga sports® Halbkugel-Malfuss

aus schlagfestem, bruchsicherem Kunststoff, ungefüllt, mit Schraubverschluss, für optimale Standfestigkeit, für individuelles Füllen mit trockenem Material. Höhe: ca. 10 cm, für Stangen Ø 25 mm, Reifenrundprofil Ø 20 mm und Reifenkantenprofil 10 mm.

F1410 Ø 20 cm

Einfach zu befüllen
noch bessere Standfestigkeit!

Stück 13.-

Der Lochkegel ...

30 cm



37 cm

50 cm

tanga sports® Mehrzweck-Lochkegel MINI

Dieser Lochkegel ist mit zwölf Löchern ausgestattet und kann in Kombination mit Turnstäben auch als Hürde, Slalomstange oder kleines Tor benutzt werden. Ausserdem kommen die Markierkegel gerne bei verschiedenen Team-sportarten in den Trainingseinheiten zum Einsatz. Vielfältige Übungsformen zu Koordination, Dribbling oder Beweglichkeit sind möglich.

- 12 Löcher
- Für Turnstäbe Ø 24 - 25 mm geeignet

F1456-01 30 cm, blau

Stück 7.-

F1456-02 30 cm, rot

Stück 7.-

F1456-03 30 cm, gelb

Stück 7.-

F1456-07 30 cm, grün

Stück 7.-

F1515-01 37 cm, blau

Stück 9.-

F1515-02 37 cm, rot

Stück 9.-

F1515-03 37 cm, gelb

Stück 9.-

F1515-07 37 cm, grün

Stück 9.-

F1457-01 50 cm, blau

Stück 13.-

F1457-02 50 cm, rot

Stück 13.-

F1457-03 50 cm, gelb

Stück 13.-

F1457-07 50 cm, grün

Stück 13.-



3 in 1 Gelenk

Das drehbare 3-in-1 Gelenk verbindet Kunststoffstangen (Ø 25 mm) mit Hula-Hoop-Reifen oder Koordinationsreifen (Flach-Reifen). So können tolle Parcours oder Ziele für Wurf- & -Fangspiele installiert werden und der Kreativität sind kaum Grenzen gesetzt.

F1520

Stück 4.-



Slalomstange

Optimales Trainingsequipment, vielseitig einsetzbar. Die Metallspitze ermöglicht ein problemloses Einstecken in den Boden und gewährleistet einen festen Halt. Ø ca. 25 mm, Höhe ca. 170 cm.

F1016 gelb - einzeln

Stück 14,-

F1276 gelb - 5-er Set

Set 55,-

Slalomstangen mit Federgelenk

Optimales Trainingsequipment, vielseitig einsetzbar. Die Metallspitze ermöglicht ein problemloses Einstecken in den Boden und gewährleistet einen festen Halt. Durchmesser der Stangen: ca. 25 mm, Höhe ca. 170 cm inkl. Federgelenk.

F1012 einzeln

Stück 30,-

F1019 6-er Set

Stück 158,-



Slalomstange 2 in 1

Die Slalomstange sind 2 Produkte in einem: Entweder 2 Slalomstangen mit ca. 85 cm Höhe (1 Stange ø 30 mm, 1 Stange ø 25 mm). Die beiden Slalomstangen können miteinander verbunden werden zu einer grossen Slalomstange mit etwa 170 cm Länge

F1015 einzeln

Stück 20,-

F1023 6-er Set

Stück 89,-



tanga sports® Stange für Übungshilfe 100 cm

Trainingsutensil für Teamsport und Leichtathletik oder Turnstab in der Gymnastik.

- Gewicht: 120 g
- Länge: 100 cm
- Ø 25 mm
- Material: PP

F11220-01 blau

Stück 7,-

F11220-02 rot

Stück 7,-

F11220-03 gelb

Stück 7,-

F11220-07 grün

Stück 7,-

tanga sports® Kunststoffstab

- Länge 80 cm
- Ø 25 mm
- Mit schwarzen Endpfropfen
- Ideal für gefahrloses Junior-Dribbel und Tortraining, Abgrenzung von Kleinspielfeldern, etc.

G4490 rot

Stück 6,-

G4491 blau

Stück 6,-

G4492 grün

Stück 6,-

G4493 gelb

Stück 6,-



Slalomtraining

Slalomstange Gummiflex

Die Slalomstange Gummiflex ist sehr vielseitig einsetzbar und bestens für das Slalomtraining, als Spielfeldmarkierung, oder als Tormarkierung geeignet. Die Stangen sind aus flexiblem Gummi, somit wird die Verletzungsgefahr minimiert. Die Metallspitze ermöglicht ein problemloses Einstecken in den Boden und gewährleistet einen festen Halt, Ø ca. 3 cm, Höhe ca. 55 cm.

F1017-03 gelb

Stück 16,-



Floormarker Ø 15 cm

Rutschfeste Gummi-Markierungsteller für den Indoor und Outdoor Gebrauch.

Einsetzbar als Markierung zur Feldeinteilung von Teamsportarten etc.. Bestehend aus 24 Markierungstellern, inkl. Halterung.

F1519 12 x gelb, 12 x orange

Set 34,-

Pure 2Improve® Arcs Trainings-Rundbogen

Trainings-Rundbogen, rot / schwarz. 6-teilig, inklusive Tragetasche. Ein Mehrzweck-Rundbogen, der für plyometrisches Beweglichkeits- und Geschwindigkeitstraining sowie für Ballkontrolle, Genauigkeit und Pass-Übungen verwendet werden kann

F1334 60 x 40 cm, 6-er-Set

Stück 61,-

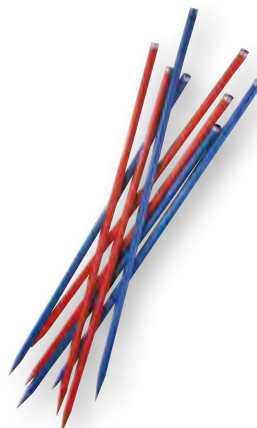

Malstab mit Eisenspitze

Stiel aus Holz Länge 140 cm, Ø 30 mm.

05005 rot

Stück 48,-

05006 blau

Stück 48,-



Malstab mit Gussfuß

05003 rot, ohne Gummigalösche

Stück 64,-

05004 blau, ohne Gummigalösche

Stück 64,-





tanga sports® Trainingshürde STAND UP

Robuste Trainings- und Koordinationshürde, die durch die Stand-Up-Funktion von alleine wieder aufsteht. Perfekt für Laufkoordinationsübungen im Team sport. Für einen Trainingsparcour empfehlen wir Ihnen 6 oder 8 Hürden in der Reihe anzuordnen.

F1681 20 cm

Stück 17.-

F1682 30 cm

Stück 18.-

tanga sports® Trainingshürde

Die Trainingshürden sind vielseitig einsetzbar - im Fussball, in der Leichtathletik und in vielen anderen Sportarten, bei denen die Laufgeschwindigkeit oder die Koppelung von Arm- und Beinbewegungen ein leistungsentscheidender Faktor ist. Sie lassen sich hervorragenden in Aufwärmprogramme, in die Schulung der Laufkoordination oder in Schnellkraft- und Sprinttraining integrieren. Auch im funktionellen Training sowie in der Physiotherapie finden die Trainingshürden ihren Anwendungsbereich z.B. bei Übungen zur Stabilisierung des Sprunggelenks.

- Farbe neongelb

F12715 MINI 15 cm hoch

Stück 11.-

F12711 MINI 15 cm hoch, 8-er Set

Set 61.-

F12701 MIDI 22.5 cm hoch

Stück 11.-

F12702 MIDI 22.5 cm hoch, 8-er Set

Set 66.-

F12721 MAXI 30 cm hoch

Stück 14.-

F12731 MAXI 30 cm hoch, 8-er Set

Set 74.-



Trainingshürden-Tragegriff

für den einfachen Transport und die praktische Aufbewahrung von ca. 10 - 12 Trainingshürden (egal ob Gr. 15, 20 oder 30 cm), mit Klettverschluss.

F1274

Stück 9.-

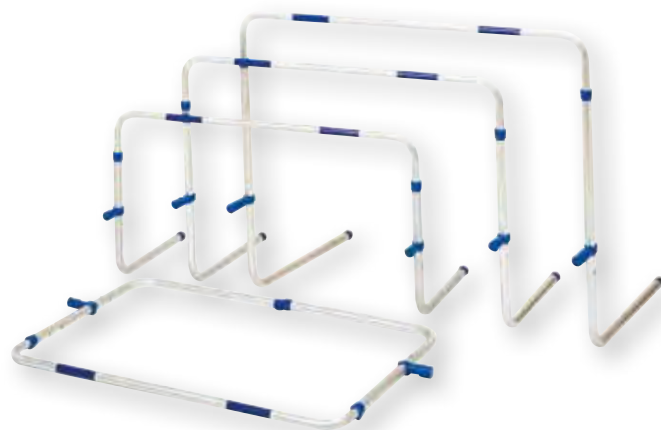

Hürde Return

Das perfekte Trainingsgerät für alle Sportarten! Mit dieser hochqualitativen und vielseitigen Hürde kann der Sportler körperliche Geschicklichkeit, Schnelligkeit, Kraft und Elastizität trainieren. Optimaler Trainingsrhythmus dank des RETURN-MECHANISMUS, der die Hürde selbständig wieder aufstellt. Stabile, aber leichte Aluminiumkonstruktion mit klappbaren Standfüssen. Einfacher Transport und Lagerung. Abgerundete Eckteile schützen den Sportler vor Verletzungen.

- MINI 5 Höhen einstellbar 40, 45, 50, 55, 60 cm, ca. 1,6 kg
- MIDI 7 Höhen einstellbar 55, 60, 65, 70, 76, 80, 84 cm, ca. 1,6 kg
- MAXI 7 Höhen einstellbar 66, 71, 76, 84, 91, 100, 106 cm, ca. 1,6 kg

F1277 MINI

Stück 77.-

F1278 MIDI

Stück 90.-

F1279 MAXI

Stück 97.-



tanga sports® Flexible Mini-Trainingshürde

Vielfältig einsetzbares Trainingsmittel bei Lauf-, Sprung-, Sprint- und Koordinationsübungen. Jede Hürde ist zur schrittweisen Erhöhung der Anforderung 3-fach höhenverstellbar: 15, 23 und 30 cm. Aus robustem, schlagfesten Kunststoff, für alle Altersgruppen, im Innen- wie im Aussenbereich.

F1266

Stück 14.-

Trainingshürde Jump

7-fach höhenverstellbar (von 10 bis 40 cm). Zum Lieferumfang gehören 1 Stab 25 mm Ø aus bruchfestem, nicht splinterndem Spezialkunststoff, 1 m lang; 2 Kunststoffkegel mit 40 cm Höhe und 2 Einhängetreppchen mit 7 verschiedenen Auflagehöhen.

F1111

Set 42.-

Plyobox SAFE

Plyometrische Plattformen aus Schaumstoff mit innenliegender, stabiler Holzbox sind dann erforderlich wenn die Sicherheit beim Sprungkrafttraining im Vordergrund steht. Das softe Material verhindert Verletzungen, wenn Sprunghöhen nicht ganz erreicht werden. Aus diesem Grund werden Plyoboxen SAFE gerne verwendet, wenn explosive Sprünge auf maximale Höhe trainiert werden oder beim Training von Kindern oder Ungeübten.

K1604 15 cm	Stück 219.-
K1605 30 cm	Stück 354.-
K1606 45 cm	Stück 470.-
K1607 60 cm	Stück 616.-
K1608 15, 30, 45 und 60 cm	Set 1'411.-



Plyobox aus Stahlrohr

Das Standard-Tool für plyometrisches Training. Vollverschweisstes Stahlgestell in Trapezform für hohe Standsicherheit. Mit gummierter Anti-Rutsch-Oberfläche. Platzsparend ineinander stapelbar.

K1864 Höhe 15 cm	Stück 79.-
K1865 Höhe 30 cm	Stück 98.-
K1866 Höhe 45 cm	Stück 122.-
K1867 Höhe 60 cm	Stück 152.-
K1868 Höhe 75 cm	Stück 172.-



Stapelbare Plyoboxen

Zum Kombinieren oder einzelndem Verwenden.

- In 15 oder 30 cm Höhe, quadratisch
- Viele verschiedene Sprunghöhen herstellbar
- Boxen können beliebig oft aufeinander gesetzt werden
- Kipp- und rutschsicher
- Landefläche mit rutschfestem Gummi überzogen
- Fugenkante verhindert Herunterfallen der oberen Box
- Aus stabilem und hochwertigem Holz
- Geleimt und mehrfach verschraubt

K1737 15 cm	Stück 358.-
K1738 30 cm	Stück 378.-
K1739 Set mit Höhe 15 cm und 30 cm	Set 623.-

tanga sports® Plyobox HOLZ

- Gewicht: 24 kg
- Material: Holz
- Lieferung unmontiert inkl. Anleitung und Schrauben
- Aufbauzeit: 15-20 min

K3467 50 x 60 x 75 cm	Stück 128.-
-----------------------	-------------

tanga sports® Soft-Plyo Box 3 in 1

Sprungkrafttraining, sehr standhaft, dank hohem Eigengewicht.

- Gewicht: 28 kg.
- Bezug aus PVC
- Füllung: Gepresste, recyclete Baumwolle

K3466 50 x 60 x 75 cm	Stück 269.-
-----------------------	-------------

PlyoBox XS aus Holz

Sprungkästen in verschiedenen Höhen.

- Extrem stabil und langlebig
- Geleimt und zusätzlich mehrfach verschraubt
- Landefläche mit rutschfestem Gummi überzogen
- Angewinkelte Seiten lassen die Box bei zu niedrigen Sprüngen einfach wegrutschen
- In 15, 30, 45, 60 und 75 cm Höhe lieferbar
- Boxen sind platzsparend lagerbar und können einfach ineinander gestellt werden
- Auch als Set lieferbar

K1731 15 cm	Stück 354.-
K1732 30 cm	Stück 365.-
K1733 45 cm	Stück 392.-
K1734 60 cm	Stück 413.-
K1735 75 cm	Stück 442.-
K1736 Set aus allen Sorten	Stück 1'665.-



Übungshilfen/Trainingshürde

Unbegrenzte Verwendungsmöglichkeiten. Trainingshürde, Dribbeltraining, Konditionstraining, für alle Sportarten und Schulsport. Höhe kann variiert werden.

- 2 Füsse,
- 2 Stangen Ø 25 mm, ca. 155 cm hoch,
- 1 Stange Ø 25 mm, als Querlatte.
- 2 Klemmgelenke.

F1120

Set 39.-



Trainingshürde Jump

7-fach höhenverstellbar (von 10 bis 40 cm). Zum Lieferumfang gehören 1 Stab 25 mm Ø aus bruchfestem, nicht splittendem Spezialkunststoff, 1 m lang; 2 Kunststoffkegel mit 40 cm Höhe und 2 Einhängetreppchen mit 7 verschiedenen Auflagehöhen.

F1111

Set 42.-



Koordinationsleiter 6 m

12 bruchfeste Kunststoffsprossen, Abstände variabel. Verbunden mit strapazierfähigen Gurtbändern, Transportgriff und Tragtasche. 6 m lang und ca. 50 cm breit.

F1268

Stück 47.-

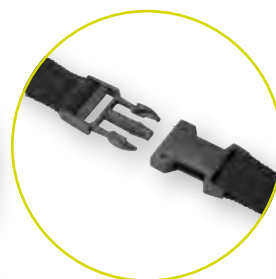
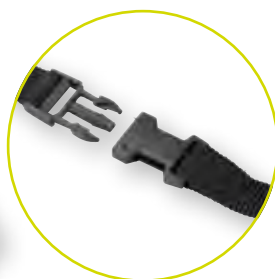

Koordinationsleiter doppelt 4 m

10 x 2 bruchfeste Kunststoffsprossen, Abstände variabel. Verbunden mit strapazierfähigen Gurtbändern, mit Transporttasche. 4 m lang, doppelt.

F1267 10 x 2 Sprossen

Stück 56.-





Trial Super Skimmy

Dieser Balancetrainer ermöglicht propriozeptives Gleichgewichtstraining nicht nur in der Therapie und in der Rehabilitation, sondern auch auf dem Fussballplatz, beim Handball-, Basketball- oder Volleyballtraining. Das Training dient der Verletzungsprophylaxe, der Schulung des Gleichgewichts und der Koordination. Auf dem Skimmy kann auch mit Fussballschuhen trainiert werden. Durch Regulierung des Luftdrucks lässt sich der Schwierigkeitsgrad variieren. Höhe 9 cm, Gewicht 2,2 kg. Belastbarkeit max. 550 kg

F1675 Ø 40 cm

Stück 117.-

Trial Skimmy

Höhe 6 cm, Gewicht 1,2 kg. Belastbarkeit max. 550kg

F1676 Ø 32,5 cm

Stück 80.-



Reaktionsgürtel Set

bestehend aus 2 grössenverstellbaren Nylongürteln mit Schnappverschlüssen, an denen je ein ca. 1,5 m langer Nylongurt befestigt ist. Reaktionsschnelligkeit und Wendigkeit werden besonders gut geschult.

F1665

Set 29.-



pedalo® Stabilisator Sport

Der Stabilisator ist ein Ganzkörpertrainingsgerät zur Verbesserung der sensorischen Steuerung von Haltung und Bewegung. Bereits kleinste Dysbalancen und Instabilitäten im Bewegungsapparat werden durch die hohe Sensibilität der dreidimensional wirkenden Standplattform aufgezeigt und therapiert.

Leistungssportler nutzen den Stabilisator zur Optimierung ihrer Bewegungsabläufe und Verkürzung der Reaktionszeiten. Stabilisator - schnell zerlegbares, zusammengestecktes Metallgestell. Standplattform Birke Multiplex, 60 x 35 cm abgehängt an 4 Federn mit dreidimensionaler Wirkung. Belastbar bis 150 kg.

Trainiert:

- Koordination
- Reaktion
- Standvermögen
- Propriozeptoren
- Geschicklichkeit
- Feinmotorik
- Gleichgewicht
- Schnellkraft
- Ideal für:
- Leistungssport
- Trainingstherapie
- Physiotherapie

K8805

Stück 482.-



pedalo®-Wippbrett

Basisbrett auf 2 Kufen. Einfacher Schwierigkeitsgrad, da es nur lineare Bewegungsabläufe zulässt. Ein- und beidbeinig können, je nach Fussstellung, gezielte Bewegungsrichtungen trainiert werden. Lieferbar in 2 Grössen für Erwachsene und Kinder.

Ausführung:

- Birke Multiplex Mehrschicht
- Oberfläche naturlackiert
- Antirutsch-Kufe 34 x 7 cm
- Gewicht ca. 2,4 kg
- Kanten gerundet
- umlaufende Rasterbohrung für Trainingshilfen
- Belastbarkeit bis 150 kg
- LxBxH: 45 x 30 x 9,5 cm

G1975

Stück 106.-



AIREX Balance Pad ELITE

- Besitzt alle Vorteile des herkömmlichen Balance Pads
- Noppenstruktur und dadurch wirkungsvolle Stimulation der Fussreflexzonen
- Wesentlich rutschfester wie das herkömmliche Balance-Pad
- Strapazierfähig und beidseitig verwendbar
- Masse: (LxBxH) 50 x 41 x 6 cm
- Inklusive Übungsanleitung

G3879-01 blau

Stück 105.-

G3879-12 pink

Stück 105.-

G3879-28 lava

Stück 105.-

G3879-30 kiwi

Stück 105.-



Trainingschlitten

Ideales Trainingsgerät zur Verbesserung von Kraft und Kraftausdauer. Solider Schlitten aus Stahl für Zug- und Schubübungen. Mit 50 mm-Hantelscheiben zusätzlich zu beschweren. Auf unterschiedlichsten Oberflächen einsetzbar. Mit zwei Arten von Anschubstangen und verschiedenen Befestigungspunkten für einen Schultergurt (nicht im Lieferumfang enthalten). Max. Zuladung 350 kg. Masse (LxBxH) 101 x 99 x 61 cm.

K1798 **Stück 564.-**



Gewichtsschlitten INDOOR

Gewichtsschlitten für das Sprinttraining sowohl im Innen- als auch im Aussenbereich. Der abriebfeste Gewichtssack kann mit 6 x 5 kg-Gewichten variabel bestückt werden. Der Bauchgurt ist in der Länge verstellbar.

K1786 **Stück 171.-**



Trainings- & Gewichtsschlitten

Für Kraft- und Schnelligkeitsausdauer-Übungen. Der Schlitten besteht aus Metall, wiegt ca. 2,5 kg und kann durch weitere Gewichte beschwert werden. Das Set beinhaltet den Schlitten, einen verstellbaren Schulter- oder Hüftgurt. Der Schlitten ist für Hantelscheiben mit 30 mm Bohrung geeignet. Zusatzgewichte bitte separat bestellen.

- Gurtfarbe: Schwarz
- Gurtmaterial: Kunstfaser
- Schlittenfarbe: Rot
- Schlittengewicht: 2,50 kg
- Mit Hantelscheibenaufnahme Ø ca. 2,9 cm

F1679 mit Hüftgurt **Stück 110.-**
F1683 mit Schultergurt **Stück 110.-**



Springseil SPEEDROPE

Leichtes, schnelldrehendes und doch sehr haltbares Springseil für bis zu 5-6 Umdrehungen pro Sekunde! Griffe mit Metallstift zur Aufnahme des Kunststoffummantelten Stahlseils.

K1838 **Stück 17.-**



tanga sports® Springseil Profi

Stahlkabel mit PVC ummantelt 270 cm verstellbar. Bruchsi- chere Drehgriffe für optimalen Springkomfort.

K5011 **Stück 18.-**



tanga sports® Springseil Fit

PVC Springseil bis 270 cm, mit kugelgelagerten Drehgriffen für optimalen Springkomfort.

K5010 **Stück 11.-**



Original Deuserband

Endloses Gummiband, aus hochelastischem Kautschuk, mit Übungstafel, 100 cm lang, 35 mm breit.

G4462 **Stück 37.-**



Superband

Lange Loop-Bänder aus Latex für ein dynamisches Ganzkörpertraining. Länge: 105 cm.

- Progressiver Zugwiderstand
- Robust und flexibel einsetzbar
- In verschiedenen Stärken erhältlich

K1750 rot, extra leicht **Stück 14.-**
K1751 schwarz, leicht **Stück 19.-**
K1752 gelb, mittel **Stück 23.-**
K1753 grün, stark **Stück 31.-**
K1754 blau, extra Stark **Stück 45.-**
K1769 orange, maximal Stark **Stück 68.-**



Die EXIT-Tore sind die idealen Fussballtore für das Spiel im eigenen Garten. Auch für Freizeiteinrichtungen ist dieses robuste Tor bestens geeignet. Es besteht aus einem stabilen galvanisierten und pulverbeschichteten Stahlrohr-Torrahmen mit Stecksystem. Das feinmaschige Tornetz wird durch ein innovatives Befestigungssystem mit dem Torrahmen verbunden und ist dadurch lange haltbar.



EXIT Maestro Goal

- Farbe von Torrahmen und Netz: Schwarz
- Innovatives Verankerungssystem
- Schneller und einfacher Auf- und Abbau (Quick Play)
- Inklusive Tornetz und Torwand-Plane mit 2 Ziellöchern

D5091 180 x 120 x 60 cm, 17 kg

Stück 178.-



EXIT Panna Goal Set

Offiziellen Pannatorgröße 150 x 60 x 60 cm. Stabiler galvanisierter, pulverbeschichteter Stahlrahmen (Ø 38 x 1,5 mm) mit Stecksystem. Auch für (Eis-)Hockey. 2 Tore, inklusive Tornetz.

- Set bestehend aus 2 Toren in offizieller Panna-Tor-Grösse (je 150 x 60 x 60 cm)
- Gewicht: 8 kg pro Tor
- Farbe von Torrahmen und Netz: Schwarz
- Robuster Stahlrahmen (galvanisiert und pulverbeschichtet) mit Stecksystem
- Auch für Streethockey und Eishockey geeignet
- Inklusive Tornetz
- Kategorie: Pop-Up Tore, Minitore, Kinder-Tore

D5090 150 x 60 x 60 cm, je 8 kg

Paar 189.-



EXIT Coppa Goal

- Farbe von Torrahmen und Netz: Schwarz
- Innovatives Verankerungssystem
- Schneller und einfacher Auf- und Abbau (Quick Play)
- Inklusive Tornetz und Torwandplane mit 4 Ziellöchern
- Tor-Typ: Minitore / Freizeit- & Garten-Tore

D5092 220 x 170 x 80 cm, 22 kg

Stück 246.-



BazookaGoal®

BazookaGoal® mit Tragegurt, Tornetz aus engmaschigem Polyester, Rahmen Premium-PVC, Polycarbonat & Nylon-Fiberglas-Composite.

D5053 150 x 90 x 90 cm

Stück 194.-

D5054 180 x 90 x 90 cm

Stück 224.-



EXIT Finta Goal

- inkl. Ankerset mit Bodenhülsen
- Rahmen ist galvanisiert und schwarz pulverbeschichtet (Ø 50 x 1,5 mm)
- robustes Netz
- inkl. Netz und Torwandplane

D5093 300 x 200 x 90 cm ca. 31 kg

Stück 384.-



Mini Fussballtor BazookaGoal®

Leicht und dennoch robust, innerhalb weniger Sekunden aufgebaut und ideal für Kinder aufgrund des Sicherheits-Sprungfedersystems. Inkl. Schulter-Tragegurt. Gewicht: 5 kg. Tornetz: schwarzes Gittergewebe 100% Polyester (extrem engmaschig). Rahmen: Premium-PVC, Polycarbonat & Nylon-Fiberglas-Composite

D5050 120 x 75 x 75 cm, schwarz, 5 kg

Stück 172.-

D5051 120 x 75 x 75 cm, rot, 5 kg

Stück 172.-

D5052 120 x 75 x 75 cm, blau, 5 kg

Stück 172.-



Powershot® Fussball Trainingshilfe Master Play

Mit dieser Trainingshilfe werden zahlreiche Übungsmethoden vor allem zum Verbessern von Ballkontrolle und Passgenauigkeit miteinander vereint. Der Powershot® Football Master Play besteht aus einem Tchoukball-Rahmen und ein Rundnetz mit zwei Öffnungen. Dadurch ergibt sich eine Kombination von präzisiertem Passen, indem man versucht die Öffnungen zu treffen und kontrollierter Ballannahme durch den Rebound des Rückprallnetzes. Dabei ist der Abprallwinkel des Rebounders verstellbar. 90% aller Pässe im modernen Fussball sind Flachpässe, weshalb es so wichtig ist, einen guten ersten Kon-

takt zu haben und präzise passen zu können. Diese Fähigkeiten sind mit der Powershot® Trainingshilfe Master Play bestmöglich trainierbar. Zudem kann sie individuell oder im Teamtraining zum Einsatz kommen.

- Material: Kunststoff
- Gesamtmasse: 215 x 120 x 100 cm
- Breite Öffnungen: 65 cm
- Länge Netz: 90 cm
- Tiefe Rebounder: 150 cm
- Gewicht: 13 kg

F2419 **Stück 451.-**

Fussballtennis Set

Hochwertiges und stabiles Fussballtennis Set bestehend aus 2 Pfosten (Höhe jeweils 175 cm) mit Metallspitzen, Spannhaken und einem 3 m langen Netz (Höhe 80 cm). Mit Hilfe von Spannschnüren werden die Pfosten und das Netz seitlich abgespannt. Die Netzhöhe kann beliebig auf eine Höhe bis zu 1,75 m eingestellt werden. Dieses Set ist vielseitig einsetzbar und kann auch bei vielen anderen Rückschlagspielen verwendet werden. Der Aufbau ist schnell und unkompliziert. Masse Pfosten: Ø 5 cm, Höhe 175 cm, Masse Netz: Länge 300 cm, Höhe 80 cm.

F1945 höhenverstellbar **Set 110.-**



Footbag Kübler

Mit diesem Footbag sind spektakuläre Freestyle Tricks möglich! Auch das Spiel über ein Netz oder das Jonglieren in der Gruppe bringen mit diesem Footbag jede Menge Fun. Der Footbag ist mit Granulat gefüllt und besitzt eine weiche Kunstlederoberfläche. **M6490 Ø ca. 5,5 cm, ca. 35 g** **Stück 5.-**



Federfussball Sport-INN

Klein, aber oho, die Federfussbälle, die immer mehr sport- und spielbegeisterte Fans in aller Welt gewinnen! INN-Federfussball wird mit Füßen, Knien, Hüften, Kopf und Schultern gespielt, aber nicht mit den Händen. Einzeln oder in Gruppen bis zu 6 Spieler, draussen wie drinnen, um fit zu bleiben, als Aufwärm- und Konditionstraining.

- Für sportliche Spieler. Standardball für das Gruppen- und Mannschafts-Spiel.

S7102 weiss **Stück 8.-**

S7103 rot **Stück 8.-**

S7104 gelb **Stück 8.-**



Indiaca-TURNIER

Schnelles und dynamisches Rückschlagspiel. Durch das Einlegen von Centstücken variieren Sie das Gewicht des Spielballs. Die rot gefärbten Truthahnfedern sorgen für ein stabiles, optimales Flugverhalten.

- Masse: 24 x Ø 7,5 cm
- Gewicht: 55 g
- Material: Kunstleder, handverlesene Truthahnfedern
- Farbe: Rot, Gelb
- Ab 8 Jahren

S7100 **Stück 36.-**



Fussball WIBA Power Line Outdoor

Bewährter Match- und Trainingsball **03440 Gr. 5** **Stück 22.-**

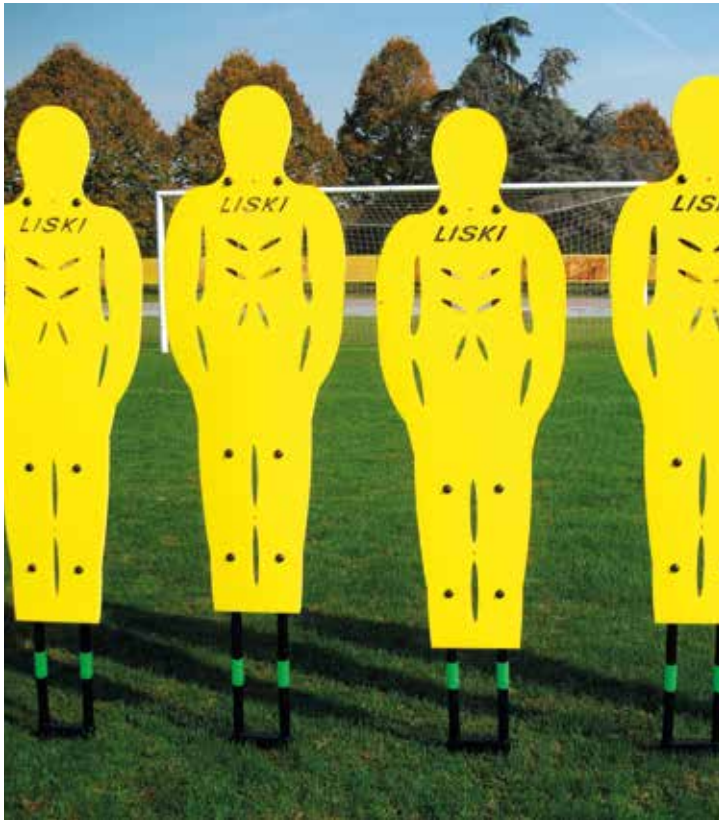

Freistoss Dummy Pro Soft

Der Freistoss Dummy Pro Soft ist aus einem weichen, glatten und äusserst resistenten Hartschaum. Für Freistosstraining, Dribbel- und Taktiktraining bestens geeignet. Die beiden Stahlspitzen sorgen für einen festen Stand auf dem Rasenplatz. Der Dummy verfügt ausserdem über ein Steh-auf-Federgelenk und ist von 175 auf 195 cm höhenverstellbar. Gewicht 3,5 kg, Gr. ca. 150 x 50 cm.

F3740 **Stück 181.-**

Standfuss Freistoss Dummy Pro Soft

Der praktische Standfuss für den Freistoss Dummy ‚Pro Soft‘ ermöglicht den Einsatz auf Kunstrasen, in der Halle oder auf Hartplätzen. Durch einfaches Einstecken in die Vorrichtung hält der Freistossdummy perfekt auf dem Standfuss. So können Sie Ihre Fussballtrainingseinheit flexibel gestalten, egal auf welchem Untergrund. Verzinktes Eisen, schwarz lackiert.

F3741 45 x 45 x 25 cm, 7,5 kg **Stück 149.-**



Radargerät



Multi Sport Radar

Vielseitiges Ball-Geschwindigkeitsmessgerät für sämtliche Ball-, Wurf- und Schlägersportarten. Anzeige wahlweise in km/h oder mph. Optional kann die Geschwindigkeit via Voice-Funktion angesagt werden. 5 AA Batterien werden benötigt.

D7941 **Stück 174.-**

Stativ

Das Dreibeinestativ ist die ideale Ergänzung zum Multi Sport Radar.

D7942 **Stück 49.-**



Freistoss-Dummy BASIC

ist aus einfachen PP-Platten, 150 x 45 cm, auf PE-Rohren 160 cm, variabel von 150 bis max. ca. 190 cm Grösse.

F3739 **Stück 60.-**

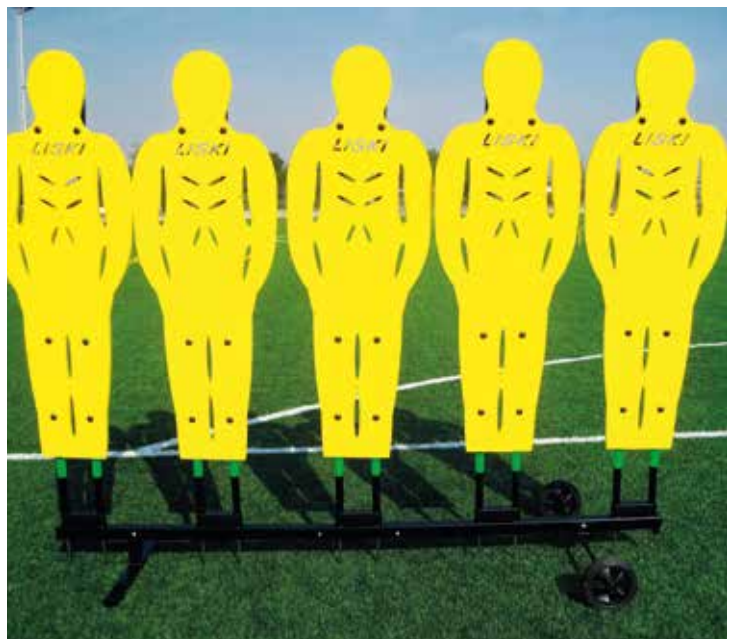

Freistossmauer-Wagen

Trolley-Wagen aus Stahl, 260 cm lang, 4 Räder. Für 5 Dummies geeignet. Lieferung zerlegt.

F3763 **Stück 345.-**



„Original“ Tchoukballrahmen X500

Dieser Rahmen erfüllt alle Empfehlungen des Internationalen Tchoukballverbands.

F5500 mit Vignette

Stück 550.-



Reflexball

Der Reflexball kann wie ein Fussball eingesetzt werden und ist vor allem für das Torwartraining optimal geeignet. Durch die spezielle Form ist das Sprungverhalten des Balles unberechenbarer und die Reflexe des Torwarts werden so auf eine einzigartige Art und Weise gefordert. Der Ball besteht aus sehr robustem TPU-Material.

F9937 290 g



Reaktionsball

Dieser Ball ist rund, besitzt jedoch in seinem Inneren einen verschobenen Schwerpunkt. Dadurch wird der Rücksprung unvorhersehbar. Das Kontrollieren des Balles erfordert und trainiert so das Reaktionsvermögen. Der Ball kann in allen Ballsportarten eingesetzt werden um Reaktion und weitere koordinativen Fähigkeiten zu schulen.

V1316 Gr. 5 - 270 g, Ø 21 cm

Stück 32.-



Torwand KLAPPBAR

Grundgestell aus Aluminium, wetterfeste Platten mit 2 Ziellöchern Ø 55 cm. Dieses Top-Modell ist mit Ballfangnetzen hinter den Ziellöchern versehen. 2-teilig zum leichten Transport, freistehend. Lieferung inkl. Antikipp-Bodenverankerung für Weichplätze.

F5521 270 x 183 cm

Stück 2'430.-



Mitgelieferte Bodenverankerung



Fussball WIBA Power Line Outdoor

Bewährter Match- und Trainingsball

03440 Gr. 5

Stück 22.-





HANHART Stopstar 2

Einfache und funktionelle Zeitmessung ohne Nebenfunktionen ist garantiert. Die ideale Uhr für Profis und Amateure.

LCD-Anzeige: 7-stellig Ziffernhöhe: 7 mm. Anzeigebereich: 9 Std. 59 Min., 59,99 Sek. Gr. 82 x 61 x 28 mm Gewicht: ca. 70 g. Batterie: Mignonzelle (AA) 1,5 V Laufzeit: ca. 2-5 Jahre. Funktionen:

Start - Stopp - Reset - Addition - Split - Dualmessung.

L3188 **Stück 49.-**



HANHART Delta E 200

Einfache Bedienung mit hohem technischen Komfort. Sehr gut ablesbare LCD-Anzeige. Mit Auswertungsfunktionen und Countdown-Funktion. Inklusive Schutztasche und Sicherheitskordel.

Start - Stopp - Reset - Addition - Split - Lap - Start-Lap - Vorsetzbare Splitzeit aus der Uhrzeit heraus - Pacer-Funktion (1-300Schläge/Min.) Count-Down-Funktion - Count-Down und Stoppuhr sind gleichzeitig einsetzbar - Tageszeit - Datum - 65 Speicher mit Auswertung, Schnellschlauf.

L3196 **Stück 108.-**



HANHART Stratos 2

Ergonomische Form, einfache und funktionelle Bedienung, ABS-Gehäuse mit Umhängekordel.

LCD-Anzeige: 7-stellig Ziffernhöhe: 6,5 mm. Anzeigebereich: 9 Std. 59 Min., 59,99 Sek. Gr. 66 x 70 x 21 mm Gewicht: ca. 62 g. Batterie: Knopfzelle SR 54 Laufzeit: ca. 2 Jahre. Funktionen: Start - Stopp - Reset - Addition - Split - Dualmessung.

L3189 **Stück 35.-**



DIGI Stoppuhr PC-91

Die Stoppuhr für den ambitionierten Trainer. Drei-Zeilen-Display, 24h-Zeitanzeige mit Datum und Alarm, Stoppfunktion 9 h, 59 min. & 59.99 sec, Pacer (10-320 S/min), Speicher für 60 Runden- und Zwischenzeiten, Timer (9:59:59) mit 30 sec. Time-out Funktion, handelsübliche 3 V Lithiumbatterie CR2032.

L3803 **Stück 44.-**



Stoppuhr Allround

Einfach zu bedienende Handstoppuhr mit 60 Speicherplätzen und 3-zeiliger LCD-Anzeige. Vereint Stoppuhr, Uhr und Kalender in einem. Spritzwassergeschützt. Inkl. Batterie und Umhängekordel. Masse: 74.5 x 58 x 19.4 mm, Gewicht: 64 g.

00995 **Stück 40.-**



Stoppuhr Universal

Die Stoppuhr für alle. Robust. Mit grossen Zahlen. 1/100 Sekunden, bis 23 Std., 59 Min., 59 Sekunden, Zwischenzeit, Uhrzeit, Datumsanzeige, Alarm.

- 1/100 Sekunden, bis 23 Std., 59 Min., 59 Sekunden
- Zwischenzeit
- Uhrzeit
- Datumsanzeige
- Alarm

00993 **Stück 24.-**



tanga sports@ Handzähler TALLY MAN

zählt per Daumendruck überall mit, wo gezählt werden muss, von 1 bis 9999, Metallgehäuse, vernickelt.

G4329 **Stück 14.-**



Stoptec 143

Die preisgünstige Stoppuhr für den Einsatz im Hobbybereich: 1/100 s für die ersten 30 Minuten, Uhrzeit (12/24h) mit Datum und Alarm sowie Stundensignal, 12.4 mm Display, spritzwasserfest.

L3857 **Stück 24.-**



Stoptec 141

Die preisgünstige Stoppuhr mit deutlich ablesbarer LCD-Anzeige. 6-stellige Anzeige bis 59 min., 59,99 sec., 12/24 Std., 7 mm Ziffernhöhe. Funktionen: Start/Stopp/Addition/Split, 1/100 sec., Uhrzeit, Datum, Alarm. Masse 6,5 x 5,3 x 1,5 cm, ca. 29 g.

L3850 schwarz **Stück 12.-**



Clipboard
Schreibmappe, Kunststoff, DIN A4.
F1137

Stück 10.-



tanga sports® Teamsport-Lehrtafel UNIVERSELL

Handliches Taktik-Set für Trainer, Lehrer und Ausbilder. In der handlichen College-Mappe (ca. 32 x 22 cm) haben Sie ein magnethaftendes Spielfeld für zehn verschiedene Sportarten (Fussball, Handball, Basketball, Volleyball, Badminton, Eishockey, Rugby, American Football u. Tennis). Das Set enthält einen speziellen abwischbaren Schreiber, 12 rote und 12

gelbe Magnete mit Nummern, sowie 1 schwarzen und weissen Magneten für den Ball und Schiedsrichter. Die Lehrtafel ist die perfekte Ausstattung für Spielvorbereitung, -beobachtung und -analyse!
U6586

Stück 34.-



Mikasa® Magnet-VB-Taktikboard

Die praktische Magnet-Taktiktafel ist für Volleyball geeignet.
• Inklusive 22 Magnetpins (10 x blau, 10 x grün und 2 x rot)
• Inklusive 2 abwischbarer Stifte
• Praktische Tragetasche

V1649 **Stück 89.-**



Magnet-Taktiktafel für Fussball

Leichte, magnethaftende Taktik-Tafel für die Mannschaftskabine oder den Besprechungsraum. Leicht zu montieren und wieder abzunehmen sind sie auch mobil einsetzbar. Spezialbeschichtete Schreibtafeloberfläche mit Spielfeld-Einteilung. Trocken und feucht abwischbar, Aluminiumrahmen mit Kunststoffecken. Inklusive Haftmagneten für 2 Mannschaften, 2 Tafelschreiber (trocken abwischbar) und einem Trockenreinigungsfilz.

U6592 45 x 30 cm **Stück 19.-**
U6593 60 x 45 cm **Stück 36.-**
U6594 90 x 60 cm **Stück 53.-**

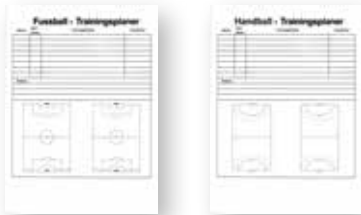

Ersatz-Arbeitsblock

Passend für Trainer Coach-Board Basic, DIN A4, 28 Blatt.
U6595 Fussball **Stück 5.-**
U6596 Handball **Stück 5.-**



Trainer-Workbook DIN A6

Mit Ringbuchbindung im handlichen Postkartenformat (DIN A6). Praktisch für unterwegs oder vor Ort - zum Spiel oder Training! Machen Sie sich Ihre Notizen und/oder veranschaulichen Sie mit Skizzen. Ideal als Ideensammlung oder Gedankenstütze. 100 Blatt mit je einer Spielfeld- und einer Notizseite.



U6597 Fussball **Stück 12.-**
U6598 Handball **Stück 12.-**



Signalmagnete 10-er Set

32 mm Ø, Haftkraft: 800 g
U6568 10-er Set, rot **Stück 9.-**
U6569 10-er Set, gelb **Stück 9.-**
U6564 10-er Set, blau **Stück 9.-**
U6563 10-er Set, grün **Stück 9.-**



SR-Assistenten-Fahne

fluoreszierender Leuchtstoff rot/gelb kariert, mit Kunststoffstab und Griff, ca. 40 x 40 cm.

F1226 International **Stück 21.-**

SR-Assistenten-Fahne

aus fluoreszierendem Leuchtstoff, mit leichtem Kunststoffstab und Softgriff, ca. 40 x 35 cm.

F1224 gelb **Stück 17.-**
F1225 rot **Stück 17.-**



Schiri-Set

Etui mit allem, was ein Schiedsrichter braucht: 2 Pfeifen, Pfeifenschnur, rote und gelbe Karte, 3 Spielnotizkarten, Notizblock, Wählmarke, Bleistift mit Halteclip, Quittungsblock, Stollenprüfer, Kugelschreiber. Format: 15 x 19 cm.

F1370 Fussball **Set 37.-**
F1371 Handball **Set 36.-**



SR-Assistenten-Fahne

fluoreszierender Stoff, mit leichtem Kunststoffstab, Gr. ca. 30 x 40 cm.

F1222 gelb **Stück 10.-**
F1223 rot **Stück 10.-**

SR-Assistenten-Fahne QUADRO

Die Schiri-Assistenten-Fahne QUADRO hat ein neuentwickeltes Drehelement, welches die Fahne jeder Schwenkbewegung anpasst. Der Kunststoffstab ist mit einem gut in der Hand liegenden Soft-Griff ausgestattet. Die Fahne selbst ist aus Stoff in einem auffälligen fluoreszierendem rot/gelb kariert.

F1227 ca. 40 x 40 cm **Stück 20.-**



Die Karte, rot und gelb

Die Karte besitzt dank der neongelben Farbe eine hohe Signalwirkung. Die 4 Ecken sind abgerundet und durch das H-PVC ist die Karte witterungsbeständig.

- Masse: 12 x 9 cm
- Material: H-PVC

F4002 Neon Rot **Stück 2.-**
F4003 Neon Gelb **Stück 2.-**

Schiri-Kompakt-Set Handball

Die praktische Aufbewahrung für die Brusttasche ist das ideale Set für jeden Schiedsrichter. Das Set gibt es in der Ausführung Handball mit je einer gelben, roten und blauen Karte, sowie der Spielnotizkarte.

H1285 **Set 8.-**

Auswechseltafeln

Universal Auswechseltafel

wetterfest, mit Ziffern 1 - 30 (ca. 25 cm hoch), zum schnellen Umschlagen am handlichen Leichtmetallgestell. Universal (gelb/schwarz)

F1498 **Set 38.-**



Mechanische Anzeigetafel HANDY

Diese Anzeigetafel ist aus schlag- und stossfestem, sowie witterungsbeständigem Kunststoff. Geeignet für die Anzeige von Ein- und Auswechslungen, Nachspielzeit, Spielstand, Auszeiten, etc. Einfache und schnelle Anzeige von 0-99 durch Umklappen einzelner Farbplättchen, die mit Scharnieren auf der Tafel befestigt sind. Anzeige zweiseitig: neon-rot für Auswechslung, neon-gelb für Einwechslung. Masse: (BxH) 40,5 x 33 cm, Ziffernhöhe 26 cm, Gewicht ca. 1kg.

F1570 **Stück 76.-**



Auswechseltafel INOUT-4

- Ziffernhöhe: 23,5cm. Lesbarkeit Distanz: 100 m
- Benutzung von sehr hellen LEDs geeignet für draussen: rot für ausgewechselten Spieler und grün für eingewechselten Spieler.
- Helligkeit: 6000 cd/sq.m.
- Robuste numerische Membrantastatur für einfache Eingabe der Nummern.
- Aufladbarer interner Akku. Mit geladenem Akku ca. 150 Anzeigen für 20 Sekunden bei IN-OUT-4 und ca. 80 Anzeigen bei INOUT-8
- Anzeige des Akkustatus via einem speziellem Schlüssel
- Automatisches Ausschalten zum Energiesparen
- Akkuladegerät beinhaltet
- Platz für Sponsoren Aufkleber: vorne: 45x8cm, hinten: 31x8cm.
- Gr. 55,5x36x4cm.
- 2 Jahre Garantie

F1575 Display einseitig **Stück 633.-**
F1576 Display beidseitig **Stück 872.-**

Armbinden



Armbinde Spielführer

2-farbig aus Elastikgewebe, lieferbar in weiss/schwarz, blau/weiss, rot/weiss, gelb/weiss, grün/weiss.

F5320 Senior Stück 5.-
F5321 Junior Stück 5.-



Armbinde C

mit Klettverschluss, lieferbar in weiss, blau, rot, gelb. Für Junior und Senior geeignet.

F5324 längenverstellbar Stück 7.-



Armbinde C

Die Armbinde Captain ist elastisch und befindet sich in einem neuen Rauten-Design. Die Binde ist in den Farben rot/weiss, blau/weiss, schwarz/weiss, neongelb/neonrot, sowie in verschiedenen Grössen, erhältlich.

F5322 Senior Stück 4.-
F5323 Junior Stück 4.-



Armbinde Ordner

aus Elastikgewebe.

F5328 weiss Stück 5.-



Trauerarmbinde

aus Elastikgewebe mit Klettverschluss, geeignet für Herren und Jugend. Breite ca. 7,5 - 8,0 cm.

F5331 schwarz Stück 6.-



Fox 40® Elektronische Pfeife

Hygienische Lösung sollten mehrere Personen eine Schiedsrichterpfeife nutzen. Sichere & einfache Anwendung, extrem laut (125 db)! Klarer & konstanter Pfiff solange der Knopf gedrückt gehalten wird 3 Ton-Funktion. Inkl. abnehmbarer Handgelenk-Schiedsrichterpfeifenschnur (in schwarz) und 1 x 9 Volt Batterie. Gewicht inkl. Batterie ca. 90 g. Masse: ca. 12 cm Länge.

F1326 Stück 47.-



Trillerpfeife

extrem schriller Ton, eine der gängigsten Kunststoffpfeifen, in vielen Bundesliga-Einsätzen erprobt.

F1211 Stück 7.-



Kunststoffpfeife Fox 40

Kunststoffpfeife, extrem lautstark (91,3 Dezibel). Offizielle FIFA-Pfeife. Farben sortiert.

F1210 Stück 14.-



⊕ HAUTFREUNDLICH

⊕ HYGIENISCH

⊕ HANDLICH

tanga sports® Handpfeife

Die neue, hygienische Alternative zu den herkömmlichen Schiedsrichterpfeifen - ideal für den Schul- und Trainingsbetrieb, wo sich mehrere Personen mit dem Pfeifen abwechseln. Bei der Handpfeife ist die Trillerpfeife in einem handlichen Blasebalg aus weichem, hautfreundlichem PVC integriert. Lieferung farbig sortiert.

- Aussenmaterial: hygienisches, hautfreundliches PU
- Durchmesser ca. 70 mm
- Höhe 12 cm
- Gewicht ca. 70 g
- Mit Ring zum Anhängen an eine Pfeifenschnur

F12471 Stück 17.-



Metall-Mitteltonpfeife STANDARD

Preisgünstiges Modell.

F1201 Stück 7.-



Metall-Schrilltonpfeife CUP

verchromt mit flachem Mundstück. Hohe und schrille Tonlage.

F1202 Stück 9.-



Pfeifenschnur

aus schwarzem Nylon, mit Karabiner. Für das Handgelenk ca. 25 cm.

F1203 Stück 3.-

Umhänge-Pfeifenschnur

aus schwarzem Nylon, 48 cm lang, mit Karabiner.

F1246 48 cm lang Stück 3.-

Objekteinrichtungen







Garderobenschrank S 2000 Classic mit vorgebauter Sitzbank

Türen rechts gebändert mit Lüftungsschlitzen und eingestanztem Etikettenrahmen. Pro Abteil 1 Ablageboden und 1 Garderobenstange mit 3 Schiebehaken. Drehriegelverschluss für bauseitiges Vorhängeschloss. Schrankhöhe 1850 mm. Abteilleite 300 mm.

8030-10 1 Abteil, Schrankbreite 320 mm	Stück 719.-
8030-20 2 Abteile, Schrankbreite 610 mm	Stück 1'076.-
8030-30 3 Abteile, Schrankbreite 900 mm	Stück 1'258.-
8030-40 4 Abteile, Schrankbreite 1190 mm	Stück 1'544.-
8030-50 5 Abteile, Schrankbreite 1480 mm	Stück 1'902.-



Garderobenschrank S 3000 Evolo mit untergebaute Sitzbank

Türen rechts gebändert mit Lüftungslöchern und eingestanztem Etikettenrahmen. Pro Abteil 1 Ablageboden und 1 Garderobenstange mit 3 Schiebehaken. Drehriegelverschluss für bauseitiges Vorhängeschloss. Schrankhöhe 2090 mm. Abteilleite 300 mm.

49050-10 1 Abteil, Schrankbreite 300 mm	Stück 916.-
49050-20 2 Abteile, Schrankbreite 600 mm	Stück 1'254.-
49050-30 3 Abteile, Schrankbreite 900 mm	Stück 1'611.-
49050-40 4 Abteile, Schrankbreite 1200 mm	Stück 1'977.-



Garderobenschrank S 3000 Evolo mit paarweise zueinanderschlagenden Türen

Paarweise zueinanderschlagende Türen für gemeinsamen Verschluss. Türen mit Lüftungslöchern und eingestanztem Etikettenrahmen. Ablageboden jeweils durchgehend über 2 Abteile. Garderobenstangen mit 3 Schiebehaken. Drehriegelverschluss für bauseitiges Vorhängeschloss. Schrankhöhe 1800 mm. Abteillbreite 2 x 300 mm.

49022-20 2 Abteile für 1 Person, Schrankbreite 600 mm	Stück 822.-
49022-40 4 Abteile für 2 Personen, Schrankbreite 1200 mm	Stück 1'471.-



Fächerschrank S 3000 Evolo, 3 Abteile übereinander

Schrank auf 100 mm hohem Sockel. Türen einwandig, glatt, rechts gebandet, ohne Lochrosetten und Etikettenrahmen. Jede Tür mit Zylinderschloss und 2 Schlüsseln. Lichtes Durchlassmass pro Fach (HxBxT) 510 x 245 x 465 mm. Schrankhöhe 1800 mm. Abteillbreite 300 mm.

49020-103 3 Fächer, Schrankbreite 300 mm	Stück 838.-
49020-203 6 Fächer, Schrankbreite 600 mm	Stück 1'253.-
49020-303 9 Fächer, Schrankbreite 900 mm	Stück 1'735.-
49020-403 12 Fächer, Schrankbreite 1200 mm	Stück 2'411.-



Kindergarten-Garderobenschrank S 3000 Evolo

Schrank auf 150 mm hohen Füßen. Türen rechts gebandet mit Lochbild und eingepprägtem Etikettenrahmen. Pro Abteil 1 Ablageboden und 1 Garderobenstange mit 3 Schiebehaken. Drehriegelverschluss für bauseitiges Vorhängeschloss.

Schrankhöhe 1350 mm. Abteilbreite 300 mm.

480103-20 2 Abteile, Schrankbreite 610 mm	Stück 612.-
480103-30 3 Abteile, Schrankbreite 900 mm	Stück 767.-
480103-40 4 Abteile, Schrankbreite 1190 mm	Stück 917.-



Doppelstöckiger Kindergarten-Garderobenschrank S 3000 Evolo

Schrank auf 100 mm hohem Sockel. Türen rechts gebandet mit Lochbild und eingepprägtem Etikettenrahmen. Pro Abteil 1 Garderobenstange mit 3 Schiebehaken. Drehriegelverschluss für bauseitiges Vorhängeschloss.

Schrankhöhe 1300 mm. Abteilbreite 300 mm.

483203-20 4 Abteile, Schrankbreite 610 mm	Stück 715.-
483203-30 6 Abteile, Schrankbreite 900 mm	Stück 891.-
483203-40 8 Abteile, Schrankbreite 1190 mm	Stück 1'070.-



Z-Kombi-Garderobenschrank S 6000 Cambio

Schrank auf 130 mm hohen Füßen. Türen rechts gebandet. Für 2 Nutzer auf geringer Stellfläche ein Optimum an Nutzung von Innenraum. Jedes Abteil mit seitlicher 3-fach Hakenleiste. Jede Tür mit Zylinderschloss und 2 Schlüsseln.

Schrankhöhe 1980 mm. Abteilbreite 300 mm.

45180-132 für 2 Personen, Schrankbreite 300 mm	Stück 1'372.-
45180-234 für 4 Personen, Schrankbreite 600 mm	Stück 2'349.-
45180-336 für 6 Personen, Schrankbreite 900 mm	Stück 3'343.-
45180-438 für 8 Personen, Schrankbreite 1200 mm	Stück 4'292.-



Grossraum-Schliessfachschrank S 5000 Resisto

Schrank auf 100 mm hohem Sockel. Spezialtüren rechts gebandet aus 1.5 mm Stahl, mit Wölbung nach vorne, absolut stabil und „vandalensicher“. Jede Tür mit Zylinderschloss und 2 Schlüsseln. Schrank mit Belüftungsöffnungen in der Rückwand und 20 mm Wandabstandhalter. Lichtes Durchlassmass pro Tür: (HxBxT) 336 x 320 x 460 mm.

Schrankhöhe 1950 mm. Abteilbreite 385 mm.

8570-172 5 Fächer, Schrankbreite 396 mm	Stück 1'258.-
8570-272 10 Fächer, Schrankbreite 770 mm	Stück 2'051.-
8570-372 15 Fächer, Schrankbreite 1150 mm	Stück 2'805.-



Garderobenschrank S 2000 Classic

Schrank auf 100 mm hohem Sockel. Türen rechts gebandet mit Lüftungsschlitzen und eingestanzttem Etikettenrahmen. Pro Abteil 1 Ablageboden und 1 Garderobenstange mit 3 Schiebehaken. Drehriegelverschluss für bauseitiges Vorhängeschloss. Schrankhöhe 1800 mm. Abteillbreite 300 mm.

8020-10 1 Abteil, Schrankbreite 320 mm	Stück 476.-
8020-20 2 Abteile, Schrankbreite 610 mm	Stück 607.-
8020-30 3 Abteile, Schrankbreite 900 mm	Stück 854.-
8020-40 4 Abteile, Schrankbreite 1190 mm	Stück 1'105.-
8020-50 5 Abteile, Schrankbreite 1480 mm	Stück 1'434.-



Garderobenschrank S 2000 Classic Doppelstöckig

Schrank auf 100 mm hohem Sockel. Türen rechts gebandet mit Lüftungsschlitzen und eingestanzttem Etikettenrahmen. Pro Abteil 1 Ablageboden und 1 Garderobenstange mit 3 Schiebehaken. Drehriegelverschluss für bauseitiges Vorhängeschloss. Lichtes Durchlassmass pro Fach: (HxBxT) 786 x 230 x 465 mm. Schrankhöhe 1800 mm. Abteillbreite 300 mm.

8320-20 4 Abteile, Schrankbreite 610 mm	Stück 807.-
8320-30 6 Abteile, Schrankbreite 900 mm	Stück 1'077.-
8320-40 8 Abteile, Schrankbreite 1190 mm	Stück 1'404.-



Garderobenschrank S 3000 Evolo

Schrank auf 150 mm hohen Füßen. Türen rechts gebandet mit Lüftungslöchern und eingestanzttem Etikettenrahmen. Pro Abteil 1 Ablageboden und 1 Garderobenstange mit 3 Schiebehaken. Drehriegelverschluss für bauseitiges Vorhängeschloss. Schrankhöhe 1850 mm. Abteillbreite 300 mm.

49010-10 1 Abteil, Schrankbreite 300 mm	Stück 594.-
49010-20 2 Abteile, Schrankbreite 600 mm	Stück 777.-
49010-30 3 Abteile, Schrankbreite 900 mm	Stück 1'086.-
49010-40 4 Abteile, Schrankbreite 1200 mm	Stück 1'418.-



Garderobenschrank S 3000 Evolo Doppelstöckig

Schrank auf 150 mm hohen Füßen. Türen rechts gebandet, mit Lüftungslöchern und eingestanzttem Etikettenrahmen. Pro Abteil 1 Ablageboden und Garderobenstange mit 3 Schiebehaken. Drehriegelverschluss für bauseitiges Vorhängeschloss. Lichtes Durchlassmass pro Fach: (HxBxT) 792 x 245 x 465 mm. Schrankhöhe 1850 mm. Abteillbreite 300 mm.

49310-20 4 Abteile, Schrankbreite 600 mm	Stück 1'013.-
49310-30 6 Abteile, Schrankbreite 900 mm	Stück 1'340.-
49310-40 8 Abteile, Schrankbreite 1200 mm	Stück 1'764.-



Schirmständer 440 mobil

- Schirmständer 60 cm lang
- für ca. 10 Schirme
- Aluminium farblos eloxiert
- Seitenteile schwarz pulverbeschichtet
- herausnehmbare Wasserschale

19500 **Stück 574.-**



Wandgarderobe 165.S3.200 „secure“

- gemäss bfu-Empfehlungen und DIN 7917
- gerundet nach DIN EN 913
- Trägerprofil 65 x 12 mm aus Aluminium farblos eloxiert
- Ausladung 85 mm
- Seitliche Abschlüsse gerundet schwarz
- Bügelhaken Ø 8 x 42 mm - 3-fach
- Stahl glanz verchromt
- Hakenabstand 200 mm
- 100 cm - 5 Haken

19600 **per Meter 271.-**



Garderobensitzbank Wandmontage (ohne Stirnleiste)

- Ausladung 400 mm
- Montage auf Massivbauwände
- Konsolen aus Stahlrohr 30x30 mm
- Oberfläche galvanisch verzinkt
- Drei Sitzbankplatten 100 x 23 mm
- Buche massiv, natur
- transparent wasserfest lackiert
- 100 cm - 2 Konsolen

19750 ohne Schuhrost **per Meter 335.-**
19760 mit Schuhrost **per Meter 475.-**



Wandschirmhalter 400

- Wandschirmhalter 60 cm lang für Montage an Wand
- für ca. 12 Schirme
- Aluminium farblos eloxiert
- herausnehmbare Wasserschale

19520 **Stück 307.-**



Wandgarderobe 124.HM.200

- Schienenbreite 37 mm
- verdeckte Wandmontage
- aus Aluminium farblos eloxiert Hutmantelhaken (HM)
- Hakenabstand 200 mm
- 100 cm - 5 HM-Haken

19650 **per Meter 141.-**



Effekten-Ablage

- Ausladung 300 mm
- Montage auf Massivbauwände
- Konsolen aus Stahlrohr 30x30 mm
- Oberfläche galvanisch verzinkt
- Hakenschiene
- Aluminium farblos eloxiert
- Hutmantelhaken (HM)
- Hakenabstand 200 mm
- Zwei Ablagelatten 100 x 23 mm mit Stirnleiste 55 mm
- Buche massiv, natur
- allseitig transparent wasserfest lackiert
- 100 cm - 2 Konsolen - 5 HM-Haken

19770 **per Meter 432.-**



Wandpapierkorb 1280

- Ø 250 x 400 mm
- Aluminium farblos eloxiert
- mit Randverstärkung
- Wandhalterung abschliessbar
- mit 4-kant-Steckschlüssel 6 mm

19540 **Stück 368.-**



Rahmengarderobenständer 610 mobil

- mit Gleitfuss und zwei Lenkrollen Ø 50 mm
- Rahmen aus 4-kant-Stahlrohren
- ganze Konstruktion verschweisst
- Oberfläche farbig pulverbeschichtet nach RAL 7035 Lichtgrau
- Doppel-Hutmantel- und Doppel-Mantelhaken
- in Aluminium farblos eloxiert Schirmhalter mit herausnehmbarer Wasserschale
- in Aluminium farblos eloxiert
- Länge 110 cm mit 34 Plätzen

19680 **Stück 1'160.-**



Garderobensitzbank freitehend mobil

- Breite 340 mm / Höhe 405 mm
- mit verstellbaren Kunststoff-Gleitfüssen
- Konsolen aus Stahlrohr 22 x 22 mm
- Oberfläche galvanisch verzinkt
- Drei Sitzbankplatten 100 x 23 mm
- Buche massiv, natur
- transparent wasserfest lackiert
- 100 cm - 2 Konsolen
- fertig zusammengestellt

19700 ohne Schuhrost **per Meter 475.-**
19710 mit Schuhrost **per Meter 563.-**



Garderobensitzbank einseitig

- Breite 420 mm / Höhe 1'600 mm
- für Bodenmontage
- Ständerkonstruktion einseitig
- aus Vierkant-Stahlrohren
- ganze Konstruktion verschweisst
- Oberfläche farbig pulverbeschichtet
- RAL 7035 Lichtgrau
- Hutmantelhaken (HM)
- in Aluminium farblos eloxiert
- Hakenabstand 200 mm
- 3 Sitzbanklatten 100 x 23 mm
- Buche massiv, natur
- transparent wasserfest lackiert
- 100 cm - 2 Pfosten - 4 HM-Haken

19800 ohne Schuhrost per Meter 1'034.-
19810 mit Schuhrost per Meter 1'138.-



Sitzbanklatten generell aus Buche massiv, natur, transparent wasserfest lackiert. Anderes Holz auf Anfrage lieferbar!

Garderobensitzbank zweiseitig

- Breite 800 mm / Höhe 1'600 mm
- für Bodenmontage (kein Bodengefälle, keine Bodenheizung)
- Ständerkonstruktion doppelseitig
- aus Vierkant-Stahlrohren
- ganze Konstruktion verschweisst
- Oberfläche farbig pulverbeschichtet
- RAL 7035 Lichtgrau
- Doppel-Hutmantelhaken (DHM)
- in Aluminium farblos eloxiert
- Hakenabstand 200 mm
- 2x Drei Sitzbanklatten 100 x 23 mm
- Buche massiv, natur
- transparent wasserfest lackiert
- 100 cm - 2 Pfosten - 4 DHM-Haken

19850 ohne Schuhrost per Meter 1'275.-
19860 mit Schuhrost per Meter 1'482.-

Materialschränke aus Stahlblech

Inneneinrichtung mit verstellbaren Tablarren, vorne hochgekantet (Abrollschutz) oder mit Einbau für Kleingeräte wie Keulen, Reifen usw. sowie mit abschliessbarem Wertfach. Ausführung mit Vollblechtüren oder Lochblechtüren. Stangenverschluss mit Drehgriff mit integriertem Zylinderschloss mit 2 Schlüsseln. **Korpus generell einbrennlackiert in RAL 7035, Lichtgrau.** Türen einbrennlackiert nach Wahl. Türen sind in folgenden Farben lieferbar: Lichtgrau, RAL 7035, Enzianblau RAL 5010, Lichtblau RAL 5012, Rubinrot RAL 3003.

Ganzer Schrank in anderen Farben gegen Mehrpreis lieferbar!



Ballschrank mit Vollblech-Flügeltüren

195 x 120 x 50 cm Schrank für Bälle aller Art, mit 5 verstellbaren Tablarren.

185401 lichtgrau	Stück 1'275.-
185408 enzianblau	Stück 1'275.-
185407 rubinrot	Stück 1'275.-
185404 lichtblau	Stück 1'275.-

Ballschrank mit Lochblech-Flügeltüren

195 x 120 x 50 cm Schrank für Bälle aller Art, mit 5 verstellbaren Tablarren.

185711 lichtgrau	Stück 1'293.-
185718 enzianblau	Stück 1'293.-
185717 rubinrot	Stück 1'293.-
185714 lichtblau	Stück 1'293.-



Ballschrank mit Vollblech-Flügeltüren

195 x 150 x 50 cm Schrank für Bälle aller Art, mit 5 verstellbaren Tablarren.

185451 lichtgrau	Stück 1'608.-
185458 enzianblau	Stück 1'608.-
185457 rubinrot	Stück 1'608.-
185454 lichtblau	Stück 1'608.-

Ballschrank mit Lochblech-Flügeltüren

195 x 150 x 50 cm Schrank für Bälle aller Art, mit 5 verstellbaren Tablarren.

185761 lichtgrau	Stück 1'683.-
185768 enzianblau	Stück 1'683.-
185767 rubinrot	Stück 1'683.-
185764 lichtblau	Stück 1'683.-

RAL 5010 enzianblau

RAL 7035 lichtgrau

RAL 5012 lichtblau

RAL 3003 rubinrot



Sportgeräteschrank mit Einbau mit Vollblech-Flügeltüren

195 x 120 x 50 cm für Klein- und Handgeräte mit abschliessbarem Wertfach, keulenaufhängvorrichtung, Reifenhalter etc.

185201 lichtgrau	Stück 1'553.-
185208 enzianblau	Stück 1'553.-
185207 rubinrot	Stück 1'553.-
185204 lichtblau	Stück 1'553.-

Ballschrank mit Lochblech-Flügeltüren

195 x 120 x 50 cm für Klein- und Handgeräte mit abschliessbarem Wertfach, keulenaufhängvorrichtung, Reifenhalter etc.

185511 lichtgrau	Stück 1'628.-
185518 enzianblau	Stück 1'628.-
185517 rubinrot	Stück 1'628.-
185514 lichtblau	Stück 1'628.-



Ballschrank mit Vollblech-Flügeltüren

195 x 120 x 50 cm für Netze, Tauen und Bälle mit 4 verstellbaren Tablarren, 1 Hakenstange.

185301 lichtgrau	Stück 1'275.-
185304 lichtblau	Stück 1'275.-
185307 rubinrot	Stück 1'275.-
185308 enzianblau	Stück 1'275.-

Ballschrank mit Lochblech-Flügeltüren

195 x 120 x 50 cm für Netze, Tauen und Bälle mit 4 verstellbaren Tablarren, 1 Hakenstange.

185611 lichtgrau	Stück 1'293.-
185618 enzianblau	Stück 1'293.-
185617 rubinrot	Stück 1'293.-
185614 lichtblau	Stück 1'293.-

Materialschränke aus Stahlblech

pulverbeschichtet in RAL 7035, Lichtgrau. Inneneinrichtung mit verstellbaren Tablaren, vorne mit Abrollrand damit die Bälle nicht herunterfallen. Ausführung mit Vollblechtüren oder mit zentraler Teilperforation (bxh) 270 x 1620 mm, 4-kt 20 mm. Türen mit vertikalen Verstärkungsrippen innen. Dreipunkt-Stangenverschluss, versenkter Drehgriff aus Kunststoff mit integriertem Zylinderschloss mit 2 Schlüsseln.

Ganzer Schrank in anderen Farben gegen Mehrpreis lieferbar!

Schrank mit digitalem Schloss auf Anfrage gegen Mehrpreis lieferbar!



Materialschrank 200 x 120 x 60 cm • mit Tablaren

4 verstellbare Tablare, vorne mit Abrollrand. Flügeltüren in der Mitte schliessend.

07440 Türen teilperforiert

Stück 1'738.-

07441 Vollblechtüren

Stück 1'613.-

Materialschrank 200 x 120 x 60 cm • mit Tablaren und Mitteltrennwand

4 verstellbare Tablare pro Fach, vorne mit Abrollrand. Flügeltüren in der Mitte schliessend.

07442 Türen teilperforiert

Stück 1'986.-

07443 Vollblechtüren

Stück 1'860.-



Materialschrank 200 x 120 x 60 cm • mit 2 Fach übereinander

2 verstellbare Tablare pro Fach, vorne mit Abrollrand. Flügeltüren in der Mitte schliessend.

07444 Türen teilperforiert

Stück 1'981.-

07445 Vollblechtüren

Stück 1'794.-

Materialschrank 200 x 120 x 60 cm • mit 4 Fächern

2 verstellbare Tablare pro Fach, vorne mit Abrollrand. Flügeltüren in der Mitte schliessend.

07446 Türen teilperforiert

Stück 2'478.-

07447 Vollblechtüren

Stück 2'291.-



Abtrenngitter

mit Schiebe- oder Flügeltüren, Ausführungen gemäss Vorgaben, in RAL-Farbe oder Verzinkt nach Angabe.

09080 auf Anfrage

Stück

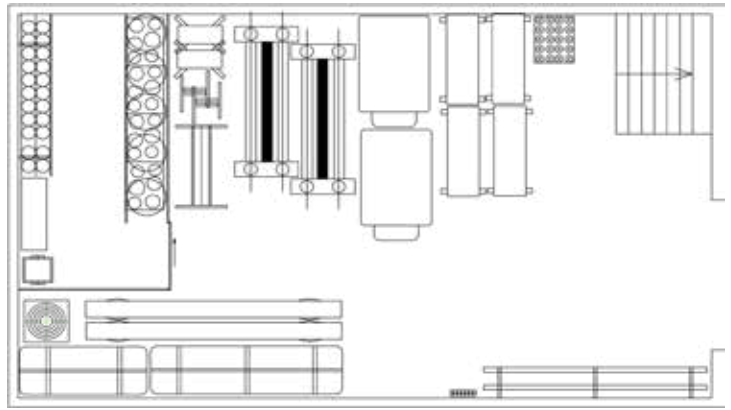

Geräterauberberatung

Gerne besuchen wir Sie vor Ort und machen durch unsere langjährige Erfahrung eine kostenlose Beratung. Anschliessend messen wir den Geräteraum vor Ort aus. Sie bekommen von uns die Offerte mit unserem Geräterraumvorschlag (Grundrissplan, siehe Muster).

Mit dem Gitterverschlag, Ballgestell und Tablargestell, den passenden Wandhalter und Transportwagen gewinnen Sie in Ihrem Geräteraum Platz und es vereinfacht es Ihnen sehr im Handling mit den Geräten.

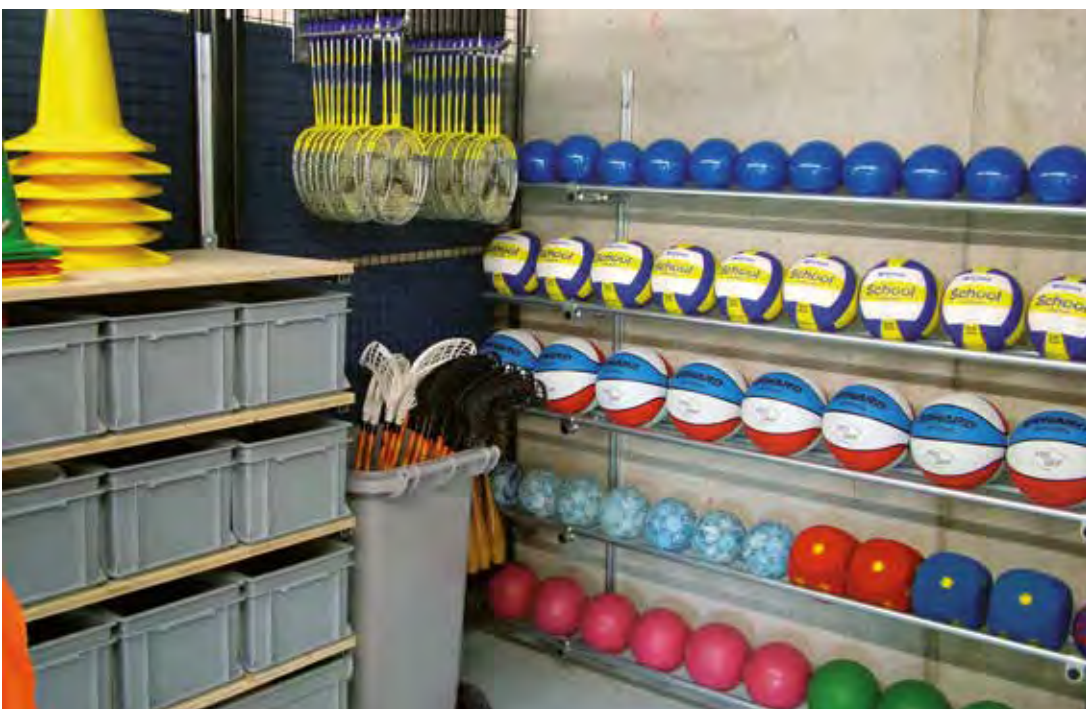

Tablargestell

Holztablar 40 cm tief, bis max 7 Tablare übereinander. Länge nach Angabe

09120 auf Anfrage

Stück

Ballgestell

Verstellbar in Höhe und Tiefe. Lieferbar in diversen Ausführungen, einreihig oder doppelreihig, als Variante zusätzlich mit Holztablar 40 cm tief, bis 6 Reihen übereinander. Länge nach Angabe

09100 auf Anfrage

Stück



Reckstangenhalter

09262 2-fach **Paar 109.-**

09263 3-fach **Paar 129.-**

09264 4-fach **Paar 149.-**

09265 5-fach **Paar 185.-**

09266 6-fach **Paar 196.-**



Wandhalter für 1 Sprungbrett
zum Aufhängen von einem Sprungbrett.
09250

Stück 82.-

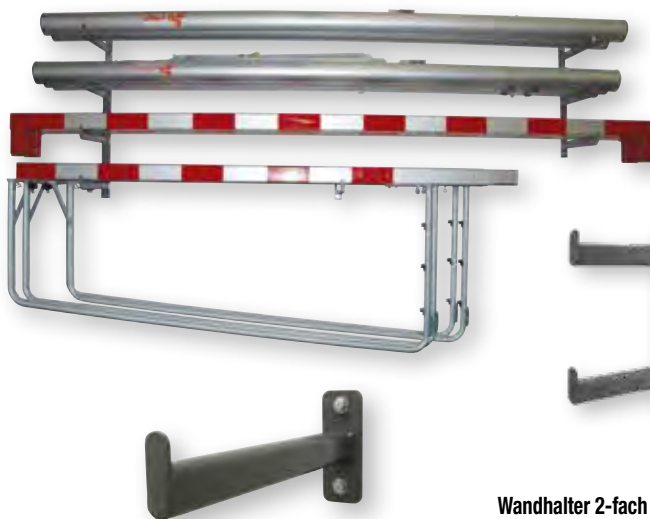

Wandhalter 1-fach
09165 21 cm
09170 36 cm

Stück 57.-
Stück 59.-

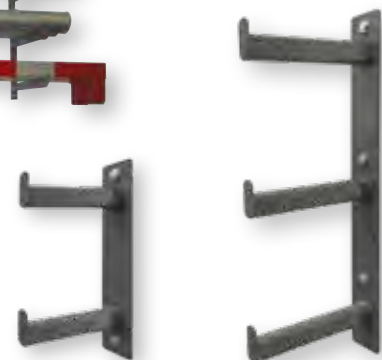

Wandhalter 2-fach
09135 36 cm

Stück 119.-

Wandhalter 3-fach
09145 36 cm

Stück 145.-

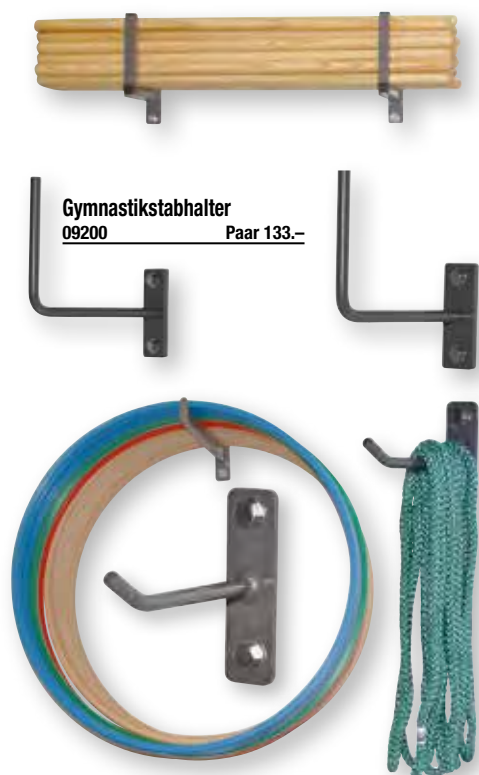

Gymnastikstabhalter
09200 Paar 133.-



Wandhalter Unihockeytor
zum Aufhängen von 2 Unihockeytoren übereinander.
09220

Paar 131.-



Badmintonrackethalter
zum Aufhängen von 12 Badminton-Rackets.
56799

Stück 78.-

Wandhalter mit Dorn
09181 10 cm
09182 25 cm

Stück 53.-
Stück 58.-



Wandhalter mit 5 Dornen
für Seile, Bändeli, Schläuche usw.
09185

Stück 118.-



Wandhalter für Gymnastikkeulen
für Holz- oder Kunststoffkeulen
80351

Stück 176.-



Wandhalter
für 6 Trapezstangen.
09270

Paar 139.-



waagrecht klappbar

senkrecht klappbar

Massage- und Liegebank Klappbar

Sanitäts- und Ruheraumliegen werden nicht tagtäglich benutzt, müssen aber gemäss Arbeitsstättenverordnung ständig für den Notfall bereitgehalten werden. Eine platzsparende Lösung bietet jetzt die neue Wandklappliege. Diese Liege ist mit einem unkomplizierten Mechanismus ausgestattet, der es ermöglicht, die Liege platzsparend und gut gesichert gegen die Wand geklappt bereitzuhalten. Der Klapp- und Haltermechanismus wird wahlweise an der rechten oder linken Längsseite der Liege angebracht und entsprechend der Liegenhöhe mit der Wand verschraubt. Bei Bedarf einfach Sicherung lösen, Beine ausklappen und absenken - die Sanitätsliege ist einsatzbereit. Nach Gebrauch Beine wieder einklappen, Liegefläche gegen die Wand und Sicherungshebel umklappen - schon gibt es wieder mehr Platz. Liegefläche 200 x 70 cm. Liegehöhe 65 cm. Kopfteil mehrstufig verstellbar. Bezug: schwarz, andere Farben auf Anfrage. Belastbar bis 150 kg.

U7315 rechts waagrecht klappbar
U7317 senkrecht klappbar

Stück 748,-
Stück 748,-



Woldecke

- Qualität: hautfreundliches Mischgewebe
- Gewicht: 400 g/m²
- Masse: 200 x 150 cm
- Gewicht ca. 1,8 kg

U7312 Dunkelblau **Stück 60,-**

Massage- und Liegebank

Die Liege ist für Ruheräume geeignet und kann aber auch für die Massage und für therapeutische Anwendungen benutzt werden. Das Kopfteil der Ruheraumliege ist verstellbar. Das Polster ist mit einem hochwertigen Kunstleder bezogen. Die Liege ist aus Stahlrohr und sehr standsicher, bis 170 kg belastbar.

U7310 Liegefläche ca. 190 x 70 cm **Stück 451,-**



SIRIUS®-Rettungsfolie

Polyesterfolie, aluminiumbedampft, bringt den Spiegeleffekt, der die Körpertemperatur bis zu 85 % reflektiert. Kälteschutz (Silberseite zum Körper), Hitzeschutz (Silberseite nach oben), schützt vor extremen Sonnenstrahlen und Verdurstungen. Ausgefaltet 210 x 160 cm.

U7325

Stück 4,-

Krankentrage

Nahtlose Aluminium-Vierkantprofile, hochbelastbar, verriegelbare Stahlgelenke, Traggriffe einschiebbar. Patienten-Sicherungsgrurte mit Schnellverschlüssen. Tragenbezug aus monofilem Polyethylenwebgewebe mit Kopfkissentasche, strapazierfähig. Vier Gleitfüsse. Abmessungen: 2302 x 556 x 137 mm (Faltmass 1920 x 150 x 145 mm)

U7300

Stück 353,-



Verbandschrank Schule XS-XXL

Gr. 45,2 x 55,2 x 17 cm, aus Stahlblech, Ecken und Kanten abgerundet, stabil, verwindungsfest, keine Verletzungsgefahr, Aufhängevorrichtung. Höhenverstellbarer Einlegeboden, Sicherheitsschloss mit zwei Schlüsseln. Enthält eine Addition der Füllung nach Norm DIN 13157 und Speziell entwickelte Verbandstoffe in kindgerechten Grössen und Abmessungen aller Altersstufen.

U2056

Stück 343,-



Erste-Hilfe-Koffer QUICK

Gr. 26 x 17 x 11 cm, ABS-Kunststoff mit verstärktem Tragegriff, Drehverschlüsse, plombierbar. Transparente Abdeckplatten und Trennstege im Inneren, Wandhalterung mit 90° Stop-Arretierung, formbeständig, schlagfest, temperaturbeständig, spritzwassergeschützt, wartungsfrei. Vorsehen für stationären Einsatz. Umfangreicher Inhalt, kindgerecht ausgestattet.

U2055 Inhalt nach DIN 13157

Stück 116,-



Erste-Hilfe-Koffer SCHULSPORT

Gr. 310 x 210 x 130 mm, ABS-Kunststoff, orange, umlaufende Gummidichtung. Inneneinteilung verstellbar, transparente Abdeckplatten, leichtgängige Drehverschlüsse, verstärkter Tragegriff, formbeständig, schlagfest, temperaturbeständig, spritzwassergeschützt. Inhalt ausgelegt auf Sportverletzungen, u.a. Spezialverbände für Knie und Ellenbogen, Kopfplatzwunden, Schürfwunden, Druckverband, Kühlspray, Kältekissen. Wandhalterung mit 90° Stopp-Arretierung.

U2010

Stück 212,-



Stativdrehtafel

Oberfläche: emailliert, magnethaftend, trocken und nassabwischbar, beidseitig beschreibbar. Integrierte Ablageleiste für Tafelschreiber und Magnete und vier Doppellenkrollen (davon zwei feststellbar). Gestell und Rahmen sind aus silbereloxiertem Aluminium. Die horizontale Drehachse ist um 360° schwenkbar und stufenlos arretierbar.

U9960 90 x 120 cm	Stück 647.-
U9961 100 x 150 cm	Stück 837.-

Signalmagnete 10-er Set

32 mm Ø, Haftkraft: 800 g

U6568 10-er Set, rot	Set 9.-
U6569 10-er Set, gelb	Set 9.-
U6564 10-er Set, blau	Set 9.-
U6563 10-er Set, grün	Set 9.-

Tafelschreiber 4-er Set

Trocken abwischbare Tafelschreiber für Schreib- und Plantafeln. Nachfüllbar und geruchsneutral.

U9962 2x schwarz, 1x rot, 1x blau	Set 22.-
--	-----------------



Magnet-Schreib-/Planungstafel

für vielseitige Verwendung. Extrem leichte, jedoch stabile Tafel mit umlaufendem Alu-Rahmen. Vorderseite weiss glänzend, magnethaftend und mit Tafelschreiber zu beschriften (trocken abwischbar). Wandhalterung für feste Wandmontage quer oder hochkant.

U6560 90 x 60 cm	Stück 60.-
-------------------------	-------------------

Magnetsporthalle Set A

enthält 100 Magnete: Turnbänke, Weichböden, Sprungkästen, Turnringe, Sprossenwände, Barren, Reck, Markierkegel, verschiedene Bälle, Springseile, Minitramp uvm.

U6561	Set 121.-
--------------	------------------

Magnetsporthalle Set B

enthält 100 Magnete: bietet sich als Erweiterung zu Set A an. Viele Geräte wie bei Set A, jedoch mit Hochsprungständer, Hochsprunganlage, Abstossbalken, Hürden, Startblöcken uvm.

U6562	Set 121.-
--------------	------------------

Magnetsporthalle Set A

Die Magnetsporthalle ist ein neu entwickeltes Lehrmittel, das die tägliche Arbeit im Sportunterricht und Training erleichtert. Der Einsatz der Magnetsporthalle hilft, geplante Geräteaufbauten schnell und verständlich zu vermitteln und versetzt Schüler in die Lage diese selbstständig umzusetzen. Jedem Set ist eine laminierte Legende beigegefügt. Lieferung ohne Magnettafel bitte separat bestellen.

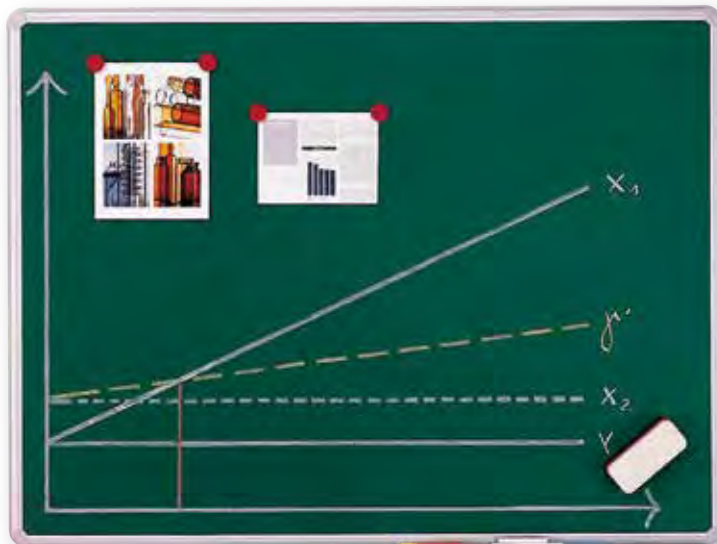

Kreidetafel

Tafeloberfläche, magnethaftend. Trocken und nass abwischbar, pflegeleichter, eloxierter Alu-Rahmen mit Kunststoffecken. Lieferung inklusive Montagezubehör.

U9956 60 x 90 cm	Stück 99.-
U9957 90 x 120 cm	Stück 160.-

Schulkreide

im Karton.

U9980 weiss, 72 Stück	Set 10.-
U9981 bunt, 12 Stück	Set 9.-

Tafelschwamm

Saugfähiger Tafelschwamm aus 100% Polyurethan

U9983	Stück 4.-
--------------	------------------

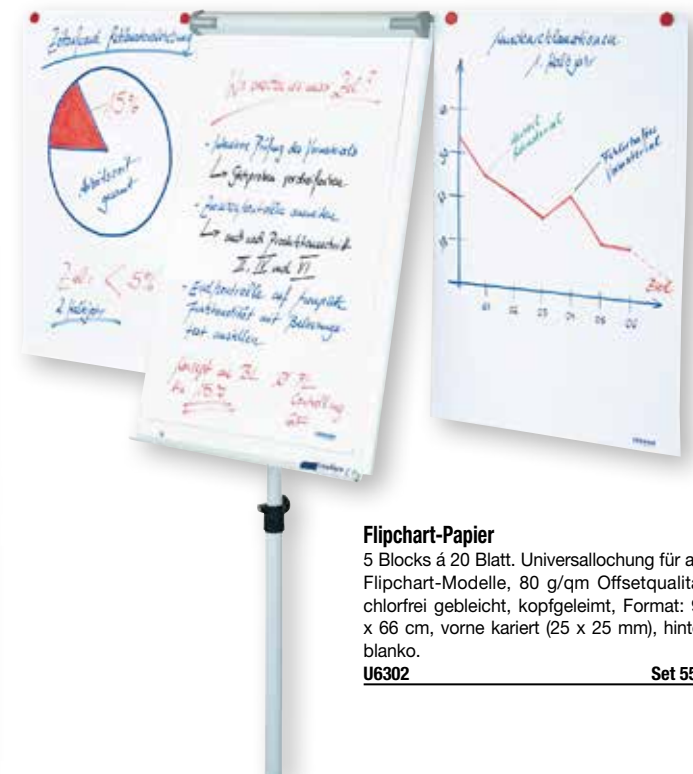

Flipchart-Papier

5 Blocks á 20 Blatt. Universalallochung für alle Flipchart-Modelle, 80 g/qm Offsetqualität, chlorfrei gebleicht, kopfgeleimt, Format: 99 x 66 cm, vorne kariert (25 x 25 mm), hinten blanko.

U6302	Set 55.-
--------------	-----------------

Flipchart PROFESSIONAL MOBIL

mit einsteckbaren Papierhaltern für mehr Übersicht. Dank leichtgängiger, feststellbarer Doppellenkrollen lässt sich die Flipchart mühelos in jede gewünschte Position verschieben. Die ergonomische Ausrichtung erlaubt freies Arbeiten in optimaler Körperhaltung.

- Magnethaftende Tafeloberfläche (106 x 74 cm) trocken abwischbar, mit integrierter Stiftablage
- zwei einsteckbare, magnethaftende Papierhalter
- permanenter Neigungswinkel: 30°
- Schnellwechselhalter für Flipchart-Blocks
- Gesamthöhe stufenlos verstellbar von 175-195 cm
- Lieferung ohne Papier, dieses bitte separat bestellen.

U6300	Stück 258.-
--------------	--------------------

Anzeigetafel 452 ME 800



Anzeigetafel 452 ME 800

100 x 64 x 9 cm

MULTISPORT Eco Serie, Ziffernhöhe 15 cm, Lesbarkeit 60 m,

Für Sportarten:

BASKETBALL – HANDBALL – VOLLEYBALL – TENNIS – TISCHTENNIS – BADMINTON – HALLENFUSSBALL – ROLL HOCKEY – IN-LINE HOCKEY – EISHOCKEY – UNIHOCKEY – NETBALL – BOXEN – FREIMODUS

- Lieferumfang:
 - 1 Anzeigetafel
 - 1 Bedienpult
 - 1 Transportkoffer zur Aufbewahrung des Bedienpultes
 - 1 Netzkabel
 - Montage- und Bedienungsanleitung
- 06535 12 kg Stück 2'335.-**

Anzeigetafel 452 MB 7000



Anzeigetafel 452 MB 7000

190 x 115 x 9 cm

MULTISPORT Pro Serie, konform neusten FIBA Regeln, Ziffernhöhe 25 und 20 cm, Lesbarkeit 110 m,

Für Sportarten:

BASKETBALL – HANDBALL – VOLLEYBALL – TENNIS – TISCHTENNIS – BADMINTON – HALLENFUSSBALL – ROLL HOCKEY – IN-LINE HOCKEY – EISHOCKEY – UNIHOCKEY

- NETBALL – BOXEN – FREIMODUS
 - Lieferumfang:
 - 1 Anzeigetafel
 - 1 Bedienpult, 1 Timer-Pult
 - 1 Transportkoffer zur Aufbewahrung der Pulte
 - 1 Netzkabel
 - Montage- und Bedienungsanleitung
- 06540 34 kg Stück 4'683.-**

Anzeigetafel 452 MS 3103



Anzeigetafel 452 MS 3103

150 x 150 x 9 cm

MULTISPORT Compact Serie, ideal für Handball, mit 2 Strafzeiten + bestrafte Spieler-nummer je Mannschaft, Ziffernhöhe 15 cm, Lesbarkeit 60 m,

Für Sportarten:

BASKETBALL – HANDBALL – VOLLEYBALL – TENNIS – TISCHTENNIS – BADMINTON – HALLENFUSSBALL – ROLL HOCKEY – IN-LINE HOCKEY – EISHOCKEY – UNIHOCKEY

- NETBALL – BOXEN – FREIMODUS
 - Lieferumfang:
 - 1 Anzeigetafel
 - 1 Bedienpult, 1 Timer-Pult
 - 1 Transportkoffer zur Aufbewahrung der Pulte
 - 1 Netzkabel
 - Montage- und Bedienungsanleitung
- 06546 38 kg Stück 6'961.-**

Anzeigetafel 452 MS 7000



Anzeigetafel 452 MS 7000

150 x 100 x 9 cm

MULTISPORT Compact Serie, Ziffernhöhe 15 cm, Lesbarkeit 60 m,

Für Sportarten:

BASKETBALL – HANDBALL – VOLLEYBALL – TENNIS – TISCHTENNIS – BADMINTON – HALLENFUSSBALL – ROLL HOCKEY – IN-LINE HOCKEY – EISHOCKEY – UNIHOCKEY – NETBALL – BOXEN – FREIMODUS

- Lieferumfang:
 - 1 Anzeigetafel
 - 1 Bedienpult, 1 Timer-Pult
 - 1 Transportkoffer zur Aufbewahrung der Pulte
 - 1 Netzkabel
 - Montage- und Bedienungsanleitung
- 06550 24 kg Stück 3'844.-**

Anzeigetafel 452 FRA



Anzeigetafel FRA
190 x 115 x 11 cm

Funkgesteuerte Anlage für STADIEN, Funkreichweite bis zu 200 m Ziffernhöhe 30 cm, Lesbarkeit 160 m.

Für Sportarten:

FUSSBALL – RUGBY – FELDHOCKEY

- Lieferumfang
- 1 Anzeigetafel aus 1 Modul
- 1 Bedienpult
- 1 Transportkoffer zur Aufbewahrung des Pultes
- 1 Netzkabel
- Montage- und Bedienungsanleitung

06551 40 kg Stück 4'464.-

Grössenverhältnis 1 : 20 aller Anzeigentafeln

Anzeigentafel 452 MD 7120-2



Anzeigentafel 452 MD 7120-2 270 x 130 x 9 cm

MULTISPORT Pro Serie, ideal für Basketball, mit der Anzeige der individuellen Fouls und programmierbaren Spielernummer. Programmierbare Mannschaftsnamen + Laufschrift. Ziffernhöhe 20 und 15 cm, Lesbarkeit 90 m.
Für Sportarten:
BASKETBALL – HANDBALL – VOLLEYBALL – TENNIS – TISCHTENNIS – BADMINTON – HALLENFUSSBALL – ROLL HOCKEY – INLINE HOCKEY – EISHOCKEY – UNIHOCKEY – NETBALL – BOXEN – FREIMODUS

- Lieferumfang
- 1 Anzeigentafel aus 3 Modulen
- 2 Bedienpulte, 1 Timer-Pult
- 1 PC Tastatur
- 2 Transportkoffern zur Aufbewahrung der Pulte
- 1 Netzkabel
- Montage- und Bedienungsanleitung

06556 54 kg

Stück 9'447.-

LED STRIP

LED STRIP

Die LED-Strips sind mit der Hauptspielzeit synchronisiert und leuchten am Ende jeder Spielperiode oder Spielverlängerung auf (FIBA und Euroleague-Regeln). Die gelben LED-Strips sind mit den 24 Sekunden Anzeigen synchronisiert und leuchten am Ende der Angriffszeit
Man kann die LED-Strips fix leuchtend oder blinkend einstellen

- Lieferumfang
- 1 Paar rot/gelbe LED-Strips
- 1 Verbindungskabel
- Befestigungsträger für die Befestigung der LED Strips um das Zielbrett
- Einbauvorschriften

06566

Paar 1'242.-



Anzeigentafel MULTI TOP

Tragbare Anzeige MULTI TOP 73 x 37 x 11 cm

MULTISPORT Eco Serie, Ziffernhöhe 9 cm, Lesbarkeit 35 m,

Für Sportarten:

BASKETBALL – BASKETBALL 3x3 – HANDBALL – VOLLEYBALL – TENNIS – TISCHTENNIS – BADMINTON – FUTSAL – RINK HOCKEY – IN LINE HOCKEY – ICE HOCKEY – UNIHOCKEY / FLOORBALL – NETBALL – BOXING – FREE MODE

- Lieferumfang
- 1 tragbare Anzeigentafel mit ausklappbarem Bedienpult
- 1 Batterieladegerät oder Netzteil (je nach Ausführung)
- 1 Bedienpult für die Angriffszeit, mit 10 m Steuerkabel
- Bedienungsanleitung
- Lieferbare Varianten:
- mit Fernbedienung
- mit intergrierter Angriffszeit

06571 6 kg

Stück 910.-



SC24



24 Sekunden Anlage Autonom 50 x 30 x 6,5 cm

MULTISPORT SC24 Serie, Ziffernhöhe 23 cm, Lesbarkeit 100 m,
24/14 Angriffszeit: 2-stellig, rot (Ziffernhöhe 23 cm)
Ende Angriffszeit: 1 roter Leuchtpunkt (5 cm)
1/10 Sekunden: Anzeige der Zehntelsekunden während den letzten 5 Sekunden

- Lieferumfang:
- 2 Anzeigen
- 1 Bedienpult
- 1 Transportkoffer zur Aufbewahrung des Pultes
- 2 Netzkabeln
- 2 Sockeln (zum Aufstellen auf dem Boden)
- Montage- und Bedienungsanleitung

06565 2 x 2.5 kg

Paar 1'823.-

SC24 Timer Super Pro



24 Sekunden Anlage TIMER SUPER PRO 84 x 57 x 9 cm

MULTISPORT SC24 Serie, Ziffernhöhe 25 und 16 cm, Lesbarkeit 110 m, Für BASKETBALL. Funktioniert synchron mit einer Spielstandsanzeige

- Lieferumfang:
- 2 Anzeigen
- 1 Bedienpult
- 1 Transportkoffer zur Aufbewahrung des Pultes
- 2 Netzkabel
- Montage- und Bedienungsanleitung

06564 2 x 10 kg

Paar 4'500.-

Für alle Stramatel Anzeigentafeln gilt:

- Leuchtanzeige mit LED-Dioden der neuen Generation für höchste Zuverlässigkeit
- Multisport-Programm für 14 Sportarten 100% konform mit den Vorschriften der internationalen Sportverbände: Basketball, Handball, Volleyball, Tennis, Tischtennis, Badminton, Indoor Soccer, Unihockey, Inline Hockey, Eishockey, Rollhockey, Boxen, Frei Modus, Zeitmessung/Training
- 5-sprachige Programmführung (Deutsch, Englisch, Französisch, Spanisch und Holländisch)
- Alle Wandmodelle mit Funksteuerung
- Eingebaute Signalhupe
- Anzeige der Uhrzeit (alle Wandmodelle) außerhalb des Spieles
- Informationsspeicher bei Stromausfall
- Einfaches Umprogrammieren bei Regeländerungen
- Ballwurfsichere Frontseite nach DIN 18032-3
- 3 Jahre Garantie auf alle Bauteile
- 10 Jahre Garantie auf die Dioden
- 2 Jahre Garantie auf Bauteile und Dioden für Outdoor



Anzeigetafel „Bär Timing“ TIMETABLE

Tragbares Tischmodell • nur 4 kg leicht • Dauer von Aktions- und Pausensequenzen frei einstellbar • Bedienpult auf der Rückseite Zifferngrösse 9 cm • Ablesedistanz 50 m
06500 55 x 35 x 9.5 cm **Stück 1'372.-**



Anzeigetafel „Bär Timing“ NA 1615

Die kleinste LED-Anzeigetafel von Bär Timing. Sie zeigt die Zeit und das Resultat an mit einfacher Fernbedienung über Funk. • ohne Strafen • Zifferngrösse 16cm • Ablesedistanz 40-80m
06505 120 x 53 x 8 cm, mit Funksystem, 13 kg **Stück 4'122.-**



Anzeigetafel „Bär Timing“ NA 2632

Mit 2 x 2 Strafen eignet sich diese Tafel vor allem für Handball, Unihockey und Eishockey. inkl. Bedienpult. • 4 Strafen • Zifferngrösse 21 cm und 26 cm • Time Out, 3 Dots • • Gewicht 57 kg • Ablesedistanz 150 m
06516 200 x 147 x 8 cm, mit Funksystem, 62kg **Stück 10'471.-**



Anzeigetafel „Bär Timing“ NA 2130

Dank der Anzeige von 2 x 1 Strafen ist diese Sport-Anzeigetafel das meistverkaufte Modell. Es können 2, 5, 2+2 und 2+5 Minuten Strafen angezeigt werden. inkl. Bedienpult. • 2 Strafen • Zifferngrösse 16 cm und 21 cm • Time Out, 3 Dots • Ablesedistanz 120m
06511 150 x 93 x 8 cm, mit Funksystem, 30 kg **Stück 6'236.-**



Transportkoffer für Bedienpult

Platz für 1 Bedienpult, 1 Netz- und Ladegerät
06530 **Stück 180.-**

„Weitere Modelle auf Anfrage lieferbar“

Multisport-Anzeigetafeln:

- Bär Timing verfügt über eine langjährige Erfahrung in der Entwicklung von Anzeigetafeln
- Regelmässig wird die Software und das Sortiment der Anzeigetafeln mit den internationalen Sportverbänden aktualisiert
- Auf der Anzeigetafel kann ausserhalb der Spielzeit die Tageszeit angezeigt werden und zwar auch bei ausgeschaltetem Bedienpult
- Mit einem Bedienpult können mehrere Anzeigetafeln gleichzeitig gesteuert werden
- Einfache Montage, das Installationsmaterial ist inbegriffen
- Die Anzeigetafeln sind in der Version Indoor als auch Outdoor lieferbar
- Alle Anzeigetafeln werden mit Funksystem geliefert



Bedienpult Naucon-1000:

- Farbiges, 5.7" grosses Display mit Touchscreen
- Bei allen Sport-Anzeigetafeln ist das Bedienpult mit eingebautem Wireless Funksender, 2,4 Ghz inbegriffen
- USB-Schnittstelle für Software-Update, Export des Spielprotokolls und Import von Team- und Spielernamen, Werbetexte, usw.
- Eingebauter Akku (netzunabhängig), inkl. Ladegerät
- Integriertes Selbstdiagnose-System für einfache Fehlerfindung
- Sehr übersichtlich und einfach zu bedienen
- Grösse 31x17x5 cm (BxTxH)
- 18 vorprogrammierte Sportarten
- Menüführung in über 10 verschiedenen Sprache, u.a. in Deutsch und Französisch
- In jeder Sportart sind die Regeln vorgegeben (Spielzeit, Anzahl Time-out, Strafen, Pausenzeit usw.)
- Alle diese Parameter können auch individuell geändert werden



SPORT-HALLENLIFT

Auf voller Arbeitshöhe 9.60 (Modell 25) oder 11.70 m (Modell 32) fahrbar!

Mit dem Sport-Hallenlift können Sie einfach und effizient Arbeiten in der Höhe ausführen. Der YOU DRIVE erfüllt als einzig bisher bekanntes Gerät die europäischen Richtlinien für Sporthallenböden, welches auf diesen Höhen noch fahrbar ist.

- Joystick-Steuerung
- Kipp-Mechanismus
- Stützverriegelung
- mobiels Batteriepaket
- Passt durch Standard-Türen

09430 auf Anfrage

Stück



Personenlift Modell AWP

Personenlift mit sehr geringem Eigengewicht ideal für den Einsatz auf Böden mit geringer Tragfähigkeit sowie den Transport durch Fahrzeuge mit kleiner Nutzlast. Durch enge Gänge, Korridoren und Aufzügen zeichnet er sich besonders aus.

Geeignet für: Sporthallen, Schulen, Büros, Theater, Ausstellungen, Museen, Einkaufszentren. Für Arbeitshöhen 8.10 m, 9.50 m, 11 m 13.10 m, 14.30 m.

Auch lieferbar mit grossen Rollen für Einsatz im Freien.

Rufen Sie uns an, wir beraten Sie gerne!

09425 auf Anfrage

Stück



Tribünenset MOBILISSIMA

Die mobilissima ist unbegrenzt einsetzbar, ausser wie innen und bei jeder Veranstaltung. In Null-Komma-Nichts stehen 50 Sitzplätze zur Verfügung! Durch Aneinanderfügen beliebig vieler Sets können Sie die Zahl der Plätze ganz nach Wunsch erhöhen. Ein Vorteil für sich ist der geringe Stauraum. Durch ein besonderes Fahrsystem lassen sich die einzelnen Tribüne-teile ineinander fahren. Damit benötigt das komplette Set zur Lagerung nur ca. 4 qm Bodenfläche. Die Montage ist problemlos und einfach. Der Bausatz enthält alles, was zum Zusammenbau erforderlich ist.

Tribünenset MOBILISSIMA

bestehend aus 5 Tribünen mit jeweils einem steckbaren Geländer, und 2 seitlich steckbaren Geländern, inkl. allen Zubehörteilen und Montageanleitung.

21800 auf Anfrage

Stück

Wartung, Reparieren und Erneuern



„Sicherheit“ – Auch ein Thema für Sie?

Als Spezialist für Sporthalleinrichtungen steht für uns die Sicherheit an oberster Stelle. Gerade Geräteraumtore der „älteren“ Generation bergen teils hohe Verletzungsrisiken und entsprechen nicht mehr den neusten Baspo-Richtlinien (Bundesamt für Sport, Magglingen) und bfu-Empfehlungen. (Beratungsstelle für Unfallverhütung). Hiermit bieten wir Ihnen gerne einen **kostenlosen Check** der Tore in Ihren Sport- und Turnhallen • **durch unser speziell geschultes Team** • an.

Interessiert? Dann teilen Sie uns Ihre Wünsche mit.

Unsere Aussendienstmitarbeiter setzen sich anschliessend gerne mit Ihnen in Verbindung.

- Unsere Geräteraumtore entsprechen der BASPO Norm (201 - Sporthallen, Planungsgrundlagen) und den Empfehlungen des bfu, Fachdokumentation 2.020 Sporthallen)
- Wir beraten Sie gerne vor Ort!
- Massaufnahme vor Ort, demontieren, montieren und die spätere Wartung gehören selbstverständlich zu unseren Leistungen!

Hotline:

041 - 250 80 80

Von Montag - Freitag von

8.00 - 12.00 Uhr und 13.30 - 17.00 Uhr

E-Mail: info@wiba-sport.ch

www.wiba-sport.ch



Geräteraumtor für mehr Sicherheit beim Hallensport

An die Geräteraumtore für Sport,- und Mehrzweckhallen werden besondere Anforderungen gestellt. So dürfen die Tore z.B. nicht in die Halle hineinschwenken und müssen flächenbündig (wandbündig) sein. Entsprechend den Unfallverhütungsvorschriften GUV-VS1 mit DIN 58125 und DIN 18032 müssen die Tore eine freie Durchgangshöhe von min. 230 cm haben. Für einen sicheren und präzisen Torlauf sorgen exakt austarierte Gegengewichte am Tor und kugelgelagerte Laufrollen in der Laufschiene. Die eingebaute automatisch wirkende Absturzsicherung (TÜV-geprüft) schützt im Falle eines Seilbruchs vor einem Torabsturz.

Geräteraumtor Typ 32

Öffnungsmasse (bxh) nach Angabe. Feststehende Seitenverkleidungen je 140 mm breit. Unterer Torabschluss mit einem Gummi-Hohlprofil 80 mm hoch. Verschluss durch beidseitige Schliessriegel an Toroerbkante über Spezial-Kipptorschloss mit eingelassenem Muschelgriff. Stahlrahmenunterkonstruktion mit Beplankung der Torfläche oder für bauseitige Beplankung. Torrahmen lackiert in RAL-Farbe nach Angabe

09000 auf Anfrage

Stück

Geräteraumtor Typ 32 HS

Ausführung wie Typ 32, jedoch mit Hintersturzbeschlag für volle Durchgangshöhe.

09001 auf Anfrage

Stück



Mehr Platz im Geräteraum mit dem Sektionaltor

Das Sporthallen-Sektionaltor öffnet senkrecht nach oben und schwenkt weder nach aussen noch nach innen. Tor flächenbündig für Einbau zwischen der Leibung. Der Platz im Geräteraum lässt sich optimal ausnützen.

Die Vorteile des Sporthallen-Sektionaltores auf einen Blick

- der Platz im Geräteraum ist voll nutzbar – das Tor schwenkt nicht nach innen
- keine Gegengewichtskästen – nur minimaler Platzverlust seitlich und oben
- **Automatische Torbedienung mit Elektroantrieb.**
- So ist es möglich barrierefrei und ohne unnötige Kraftanstrengung in den Geräteraum zu gelangen.

Geräteraum-Sektionaltor Typ 69 VB

Öffnungsmasse (bxh) nach Angabe. Fingerklemmschutz zwischen den Sektionen, keine Quetschstellen im Scharnierbereich, Absturzsicherung und innenliegende Seilführung. Unterer Torabschluss mit einem Gummi-Hohlprofil 80 mm hoch. Tor von innen jederzeit zu Öffnen. Beplankung mit 20 mm starker Mehrschichtplatte. Komfort Antrieb 230 Volt, Soft-Start, Soft-Stopp, integriertes Licht, Öko-Stromspartrafo für geringen Stromverbrauch gehören bei uns zum Standard. Bedienung mit ballwurfsicherem Drucktaster.

09002 auf Anfrage

Stück





Schutzpolster

Diverse Ausführungen für Lichtmasten, Treppengeländer... auf Sportplatz, in Turnhallen oder Schulhaus usw. Verschiedene Farben möglich.

06700 auf Anfrage

Stück

Schutznetz Spezialausführung

Diverse Ausführungen z.B. vor Fenstern, bei Treppengeländern... auf Sportplatz, in Turnhalle oder Schulhaus usw. Rufen Sie uns an, einer unserer Aussendienstmitarbeiter ist gerne bereit, Sie vor Ort zu beraten.

06680 auf Anfrage

Stück





Turnhallen-Bodenabdeckung

Hervorragend geeignet für den Schutz von hochwertigen Böden bei Veranstaltungen in Mehrzweck-, oder Turn-, und Sporthallen mit viel Publikum und hoher Beanspruchung. Mit dem hochwertigen Gewebeklebeband können die einzelnen Bahnen fugenlos miteinander verbunden werden. Praktischer Auf- und Abrollapparat:

Das Auf- und Abrollen des Abdeckbelags ist ein Kinderspiel. Fahren Sie mit dem Transportwagen in den gewünschten Raum, sichern Sie den Wagen mit der Radbremse und schon können Sie die Schutzbahnen abrollen. Einfach, sauber und mit wenig Kraftaufwand. Fragen Sie uns an, gerne beraten wir Sie vor Ort.

Fussball



Fussball SELECT MATCH DB 23

Sehr populärer und strapazierfähiger Qualitätsball für alle Spielverhältnisse.

- Herstellung: Handgenäht
- Verwendung: Klubspiele und Training
- Zulassung: FIFA Inspected

03351 Gr. 5

Stück 45.-



Fussball SELECT BRILLANT Training DB v23

Allround-Fussball. Der Ball ist aus einem weichen PVC-Material hergestellt. Innen ist er mit einem Double-Lock Ventil versehen, das für hohe Luftdichtheit sorgt. Der Ball ist handgenäht.

03356 Gr. 4

Stück 45.-

03357 Gr. 5

Stück 45.-



Fussball erima SENZOR-STAR PRO

Langlebiger Matchball mit nahtloser und robuster Oberfläche. SPEEDCONTROL20: innovative ERIMA Panel-Konstruktion, geklebte Technologie. Underglass Microfaser PU: enorme Ballbeschleunigung und hohe Abriebfestigkeit, minimalste Wasseraufnahme bei Regen. ABS Ventil / Karbon-Latex-Blase mit 8 Flügeln.

02476 Gr. 5

Stück 80.-



02491

Fussball erima SENZOR-STAR TRAINING

Langlebiger Trainingsball mit weichem Ballkontakt. Langlebiges PU-Material mit 3D-Struktur für perfekte Flugeigenschaften, ABS Ventil / Latex-Blase. Neueste RESIST-Digital Technology für langen Halt und perfekte Rundheit. Innenliegende Nähte verringern die Wasseraufnahme.

02489 Gr. 3

Stück 30.-

02490 Gr. 4

Stück 30.-

02491 Gr. 5

Stück 30.-



02490



02489

Fussball	Umfang	Gewicht	Altersklasse
Grösse 5	68 - 70 cm	410 - 450 g	12 Jahre und älter ab C-Junioren
Grösse 5	68 - 70 cm	350 - 360 g	11 bis 12 Jahre ab D-Junioren
Grösse 5	68 - 70 cm	290 - 300 g	7 - 10 Jahre F- und E-Junioren
Grösse 4	63,5 - 66 cm	350 - 390 g	7 - 12 Jahre Freizeit
Grösse 4	63,5 - 66 cm	290 - 300 g	bis 7 Jahre G-Junioren, Bambini
Grösse 3	58 - 60 cm	300 - 350 g	unter 7 Jahre Freizeit



Fussball WIBA Power Line Outdoor

Bewährter Match- und Trainingsball

03440 Gr. 5

Stück 22.-



Fussball erima Hybrid Training 2.0

Innovativer Trainingsball, der die Vorteile der geklebten und genähten Technologie vereint. Aussergewöhnlicher Trainingsball mit den Merkmalen eines Spielballs, äusserst langlebiges PU mit 3D Struktur. Minimalste Wasseraufnahme bei Regen, ABS Ventil / Karbon-Latex-Blase mit 8 Flügeln, Material: 100% Polyurethan

02473 Gr. 4

Stück 55.-



Fussball erima Hybrid Training 2.0

Innovativer Trainingsball, der die Vorteile der geklebten und handgenähten Technologie vereint. Aussergewöhnlicher Trainingsball mit den Merkmalen eines Spielballs, äusserst langlebiges PU mit 3D Struktur. Minimalste Wasseraufnahme bei Regen, ABS Ventil / Karbon-Latex-Blase mit 8 Flügeln, Material: 100% Polyurethan

02471 Gr. 5

Stück 50.-

Handball



Handball erima PURE GRIP No. 5

Mit diesem Ball wird Harz überflüssig!
Hochwertiger Trainingsball, extrem griffig. Ideale Flugeigenschaften, langlebig und strapazierfähig dank tief liegender vernähter Oberfläche und Backing-Schaum. Nahtlose Natur-Latexblase

02506 Gr. 1

Stück 38.-



Handball erima PURE GRIP NO. 2 ECO

Aus recycelten und nachwachsenden Materialien gefertigt
Der Umwelt zu Liebe: Ökologisch hergestellter, strapazierfähiger Trainingsball mit Spielball-Charakter. Griffige Oberfläche bei perfektem Sprung- und Spielverhalten.

02508 Gr. 2

Stück 55.-



Handball Replica EHF Champions League v23

Replik des offiziellen Spielballs für die EHF Champions League Männer + Frauen. Der Ball besteht aus extrem strapazierfähigem Kunstleder mit einer Schaumstoff-Innenseite, die für guten Grip sorgt. Eine Zero-Wing-Blase im Inneren des Balles sorgt für optimale Rundheit.

Der Ball ist leicht und spritzig, aber vor allem sorgt seine konstante Balance dafür, dass es keine zufälligen Sprünge gibt.

- Der Ball ist handgenäht.
- EHF-APPROVED.
- Material: PU
- Farbe: White/gold

03342 Gr. 2

Stück 41.-

03343 Gr. 3

Stück 41.-

Gr. 00



Gr. 0



Handball erima Pure Grip No. 4

Dein zuverlässiger Trainingspartner. Exzellenter Trainingsball, griffig auch ohne Harz. Langlebiges Microfaser-PU. ABS Ventil, hält die Luft länger im Ball.

02525 Gr. 0

Stück 30.-

02526 Gr. 1

Stück 30.-

02527 Gr. 2

Stück 30.-



Handball erima Magic white

Top Trainingsball mit Spielballqualität. Super weiche, griffige Oberfläche bei perfektem Sprung-, und Spielverhalten. Spezielle Gel-Technologie für einen weichen, tieferen Griff. Hervorragende Sprungkraft mit wenig Luftdruck.

02535 Gr. 2

Stück 50.-

02536 Gr. 3

Stück 50.-



Handball PRIMEO

Der Schul- und Trainingsball mit der „klebrigen“ Oberfläche. Cellular-Rubber-Konstruktion.

72155 Gr. 0, grün

Stück 26.-

72156 Gr. 1, rot

Stück 26.-



Molten® Handball HX1800-YG

Trainingsball, Synthetik-Leder, maschinengenäht, weicher Ballkontakt, sehr gute Griffigkeit.

- Synthetik-Leder
- Maschinengenäht

H1817 Gr. 2, gelb/grün

Stück 26.-

H1816 Gr. 3, gelb/grün

Stück 26.-



Handball - WIBA Power Line

Schul- und Trainingsball Super Grip- mit „klebriger“ Oberfläche. Cellular-Rubber-Konstruktion.

02511 Gr. 1

Stück 23.-

Fussballtore 7,32 x 2,44 m



Fussballtor 7.32 x 2.44 m mit Netzbügeln oben

zum Einstellen in Bodenhülsen. Tor aus Aluminium-Profil 100 x 120 mm, mit Netzbügeln und Streben, inkl. Bodenhülsen
562201 Torrahmen weiss Stück 1'348.-

Alu-Bodenrahmen 80 x 40 mm

hochklappbar, für Netztiefe 200 cm, inkl. Scharnier zum Befestigen am Fussballtorposten.
01037 Stück 697.-

Alu-Bodenrahmen Ø 40 mm

hochklappbar, stufenlos verstellbare Netztiefenregulierung von 150-200 cm, inkl. Scharnier zum Befestigen am Fussballtorposten.
560271 ohne Abbildung Stück 394.-



Fussballtor 7.32 x 2.44 m mit freier Netzaufhängung

mit freier Netzaufhängung (oben und unten je 200 cm) Tor aus Aluminium-Profil 100 x 120 mm. Komplett mit verzinkten Stahlpfosten zur Befestigung der Netz-Spannleine, inkl. Bodenhülsen und Spannseile.

562211 Torrahmen weiss Stück 1'565.-

Fussballtor 7.32 x 2.44 m vollverschweisst

Aus dickwandigem Aluminium-Profil 120 x 100 mm, mit Innenverstärkung, verschweisst. Netzbügel aus Aluminium-Rohr 50 x 4 mm und seitliche Verstrebung ebenfalls mit Torrahmen Bodenrahmen 80 x 40 mm verschweisst. Tortiefe unten 2 m. An Bodenholmen angeschweisste Traggriffe. **01026 Alu natur** **Stück 2'368.-**



Transportrollen mit Antikipp-Sicherung

zur nachträglichen Montage, für problemlosen Transport des Tores. Ausführung für vollverschweisste Tore mit Bodenbalkenprofil 80 x 40 mm. Wird im unbefüllten Zustand geliefert.

• für Fussballtor 7.32 x 2.44 m **55954** **Stück 848.-**

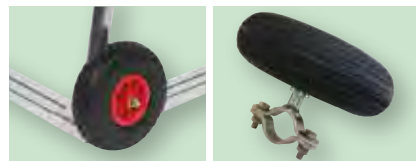

Transportrollen

Transportrollen für vollverschweisste Tore 7,32 x 2,44 m, 5,00 x 2,00 m und 3,00 x 2,00 m

• 2 Stück Transportrollen für 1 Tor **11041 2-er Set** **Set 238.-**

Fussballtor 7.32 x 2.44 m vollverschweisst mit hakenloser Netzbefestigung

Torpfosten aus Aluminium-Ovalprofil 120 x 100 mm, Bodenrahmen aus Aluminium-Rechteckprofil 80 x 40 mm, mit **eingefräster Smart Netzaufhängung**. Netzbügel aus Aluminium-Rundrohr ø 60 mm. Die Torpfosten-Ecken sind zusätzlich innenverstärkt. Nur für Netze bis max. 4 mm Schnurstärke

01027 Alu natur **Stück 2'346.-**
01029 Mehrpreis Torrahmen weiss **Stück 836.-**



Kippsicherung klein für Fussballtor

Nachrüstgewicht klein, mit ausgeschäumten Rädern zum Nachträglichen anschrauben am Bodenrahmen (80 x 40 mm) je 65 kg, Bedarf: 2 Stk. pro Tor

14014 **Stück 826.-**



Kippsicherung gross für Fussballtor

Nachrüstgewicht gross, mit 3 Stück ausgeschäumten Rädern zum Nachträglichen anschrauben am Bodenrahmen (80 x 40 mm) je 125 kg, Bedarf: 1 Stk. pro Tor

14016 **Stück 1'326.-**



Transport- und Gewichtswagen

Kombi-Torwagen aus Stahl, feuerverzinkt für vollverschweisste Trainingstore. 4 Stück Polyamid-Lenkrollen, davon 2 Stück mit Arretierung. Das Tor kann einfach durch kippen auf den Wagen gestellt werden. Fixierung der Aufstell- und Transportposition mit einem Bolzen. **Achtung: Platzbedarf hinter der Spielfeldlinie = 300 cm**

14020 **Stück 2'505.-**

Fussballtornetz

- Alle Tornetze paarweise
- knotenlos, hochfest
- 7.50 m breit, 2.50 m hoch
- mit eingearbeiteten Spannlinien
- Maschenweite generell 12 cm

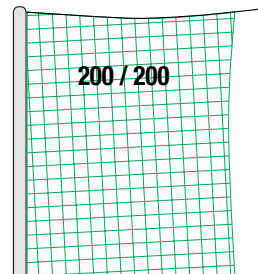
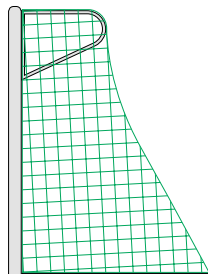
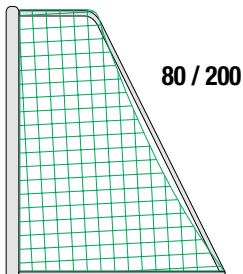

Fussball-Tornetz 7.32 x 2.44 m, Tortiefe 80/200 cm

56041 4 mm, grün	Paar 184.-
56043 4 mm, weiss	Paar 184.-
56045 4 mm, gelb	Paar 184.-
56047 4 mm, blau	Paar 184.-
56049 4 mm, rot	Paar 184.-

Fussball-Tornetz 7.32 x 2.44 m, Tortiefe 80/200 cm

56034 5 mm, grün	Paar 390.-
56035 5 mm, weiss	Paar 390.-

Fussball-Tornetz 7.32 x 2.44 m, Tortiefe 200/200 cm

56036 4 mm, grün	Paar 256.-
56039 4 mm, weiss	Paar 256.-

Fussball-Tornetz 7.32 x 2.44 m, Tortiefe 80/200 cm

56061 4 mm, grün/weiss	Paar 196.-
56062 4 mm, blau/weiss	Paar 196.-
56063 4 mm, rot/weiss	Paar 196.-
56060 4 mm, blau/gelb	Paar 196.-
56059 4 mm, schwarz/gelb	Paar 196.-
56058 4 mm, schwarz/rot	Paar 196.-

Fussball-Tornetz 7.32 x 2.44 m, Tortiefe 200/200 cm

56065 4 mm, grün/weiss	Paar 294.-
56066 4 mm, blau/weiss	Paar 294.-
56067 4 mm, rot/weiss	Paar 294.-
56071 4 mm, blau/gelb	Paar 294.-
56073 4 mm, schwarz/gelb	Paar 294.-
56074 4 mm, schwarz/rot	Paar 294.-

Schachbrett-Tornetz 7.32 x 2.44 m, Tortiefe 80/200 cm

Wabenförmige (hexagonale) Maschen

56100 3.5 mm, grün/weiss	Paar 274.-
56101 3.5 mm, blau/weiss	Paar 274.-
56102 3.5 mm, rot/weiss	Paar 274.-

Schachbrett-Tornetz 7.32 x 2.44 m, Tortiefe 200/200 cm

Wabenförmige (hexagonale) Maschen

56086 3.5 mm, grün/weiss	Paar 428.-
56087 3.5 mm, blau/weiss	Paar 428.-
56088 3.5 mm, rot/weiss	Paar 428.-
56089 3.5 mm, blau/gelb	Paar 428.-
56090 3.5 mm, schwarz/gelb	Paar 428.-

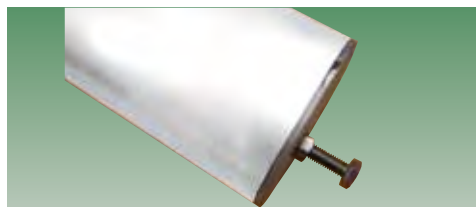

Nivellierplatte

für Fussballtore zum Einstellen in Bodenhülse. Die Nivellierplatte kann nachträglich einfach unten in den Torpfosten eingeschoben und mit einer Schraube fixiert werden. Mit der Stellschraube unten kann nun die Höhe der Fussballtore nivelliert werden.

1 Set = 2 Stück = für 1 Tor

02115 Set

Set 91.-

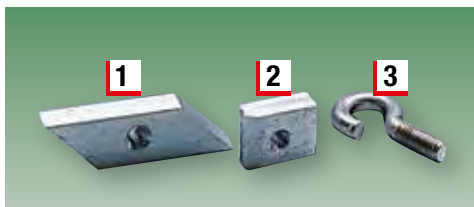

1 Alu-Mutterstücke 40 mm lang

56083 10-er Set

Set 32.-

2 Alu-Mutterstücke 20 mm lang

56082 10-er Set

Set 18.-

3 Schraubenhaken inox

56081 10-er Set

Set 14.-



Kettenbeschwerung

Für Fussballtornetze 7.32 x 2.44 m. Kunststoffummantelte Kette ca. 800 g/m, an beiden Enden mit Befestigungsketten. Einfach durch die unteren Maschen der Tornetze gezogen, kann so jedes Tornetz nachträglich beschwert werden.

56091 10.5 m für Tiefe 150 cm

Stück 145.-

56092 11.5 m für Tiefe 200 cm

Stück 160.-



Bodenhülse 100 x 120 mm

aus Aluminium, Einstecktiefe 50 cm.

56025

Stück 69.-

Bodenhülsen-Deckel 100 x 120 mm

aus Aluminium zu Bodenhülse mit Art. 56025

4100047

Stück 10.-



Kunststoff-Netzhalter für Tornetze

für Randleinen mit Ø 10 mm.

01013

Stück 2.-

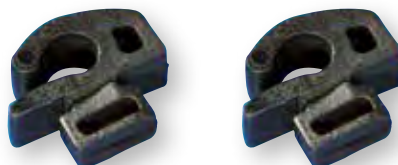

Netzhaken für Fussballtore

völlig im Profil versenkbar, schwarz

F5486 10-er Set

Set 22.-

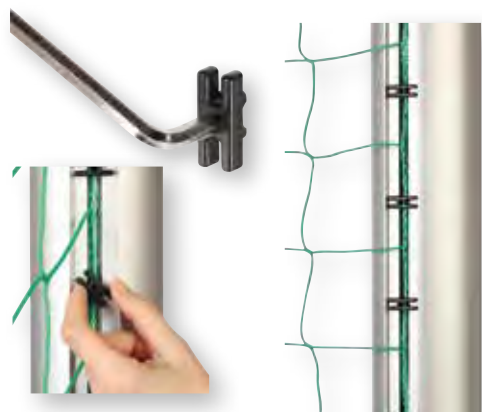

Netzhalter H+

Netzhalter aus Kunststoff, hohe Stabilität und Lebensdauer. Einfach handhabung mit einem Innensechskantschlüssel. Geringes Verletzungsrisiko dank geringer Bauhöhe.

01015 10-er Set

Set 27.-

Tornetze

- Alle Tornetze paarweise
- knotenlos, hochfest
- 5,15 m breit, 2,05 m hoch
- mit eingearbeiteten Spannleinen
- Maschenweite generell 12 cm

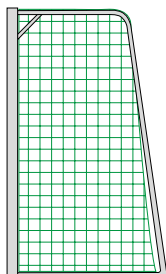

100 / 100

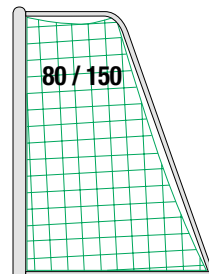
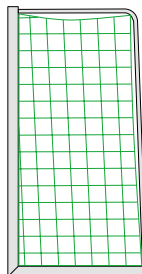

80 / 150



Jugendfussball-Tornetz 5 x 2 m, Tortiefe 100/100 cm

56125 4 mm, grün	Paar 126.-
56122 4 mm, blau	Paar 136.-
56115 4 mm, weiss	Paar 126.-
56130 4 mm, grün/weiss	Paar 156.-
56131 4 mm, blau/weiss	Paar 156.-
56132 4 mm, rot/weiss	Paar 156.-

Jugendfussball-Tornetz 5 x 2 m, Tortiefe 80/150 cm

56123 4 mm, grün	Paar 158.-
56121 4 mm, weiss	Paar 158.-
56133 4 mm, grün/weiss	Paar 168.-
56134 4 mm, blau/weiss	Paar 168.-
56135 4 mm, rot/weiss	Paar 168.-

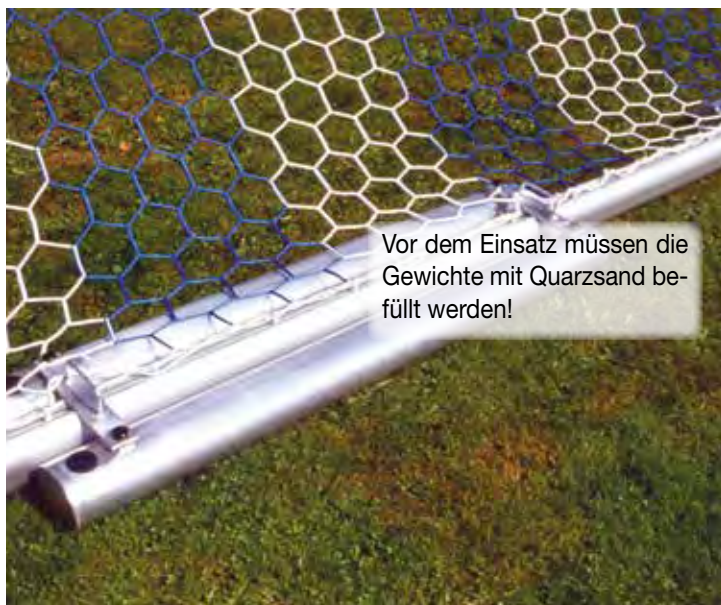

Vor dem Einsatz müssen die Gewichte mit Quarzsand befüllt werden!



Sicherheits-Zusatzgewicht

für freistehende Tore. Die Gewichte sorgen für einen sicheren Stand und verhindern das Umkippen. Zum Transport lassen sich die Bügel öffnen und die Gewichte können einfach abgenommen werden. 1 Set für 1 Tor besteht aus 2 x 2 Zusatzgewichten (ungefüllt) für Bodenrahmenprofil 80 x 40 mm.

56359 2-er Set

Set 818.-

Transportrollen mit Antikipp-Sicherung

zur nachträglichen Montage, für problemlosen Transport des Tores. Ausführung für vollverschweisste Tore mit Bodenbalkenprofil 80 x 40 mm. Wird im unbefüllten Zustand geliefert.

• für Fussballtor 7.32 x 2.44 m
55954

Stück 848.-

Transportrollen mit Antikipp-Sicherung

zur nachträglichen Montage, für problemlosen Transport des Tores. Ausführung für vollverschweisste Tore mit Bodenbalkenprofil 80 x 40 mm. Wird im unbefüllten Zustand geliefert.

• für Jugendfussballtor 5 x 2 m
55951

Stück 848.-



Sicherheits-Zusatzgewicht fahrbar

für Bodenrahmen 80 x 40 mm. Einfache Lösung zum Sichern der Tore. Leergewicht ca. 15 kg, mit Quarzsand gefüllt ca. 80 kg.

1 Set = 2 Stück
56005

Set 1'220.-

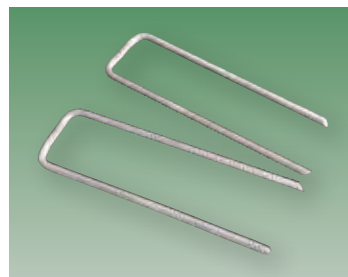

Bodenverankerung

Für Tore mit Bodenrohr 80 x 40 mm
1 Set = 2 Stück = für 1 Tor.

02104

Set 98.-

Erdanker

für Tore mit Bodenrohr (56108)

1 Set = 2 Stück = für 1 Tor.

02101

Set 71.-



Tafel „Rasen gesperrt“

Doppelseitige Stahlblechtafel, (b x h) ca. 62 x 35 cm gelb lackiert mit roter Schrift „Rasen gesperrt“. Mit 4 Dornen ca. 11 cm lang zum Einstecken in Rasen.

Tafel mit Griffaussparung. Zusammenklappbar.

02099

Stück 326.-



Jugendfussballtor 5 x 2 m vollverschweisst mit hakenloser Netzbefestigung

Torrahmen aus Aluminium-Ovalprofil 120 x 100 mm, Bodenrahmen aus Aluminium-Rechteckprofil, 80 x 40 mm, mit **eingefräster Smart Netzaufhängung**. Netzbügel aus Aluminium-Rundrohr ø 60 mm. Die Torpfosten-Ecken sind zusätzlich innenverstärkt. Nur für Netze bis max. 4 mm Schnurstärke.

01025 **Stück 1'660.-**

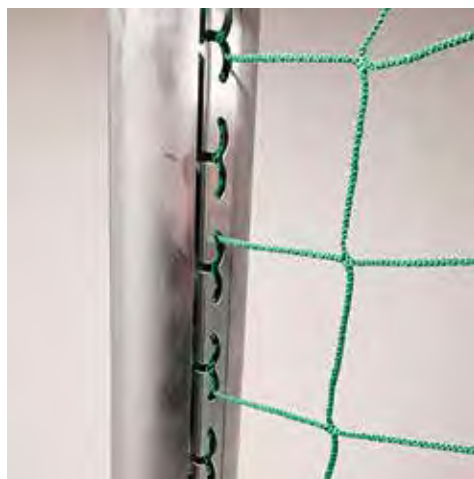

Kippsicherung klein für Fussballtor

Nachrüstgewicht klein, mit ausgeschäumten Rädern zum Nachträglichen anschrauben am Bodenrahmen (80 x 40 mm) je 65 kg, Bedarf: 2 Stk. pro Tor

14014 **Stück 826.-**



Kippsicherung gross für Fussballtor

Nachrüstgewicht gross, mit 3 Stück ausgeschäumten Rädern zum Nachträglichen anschrauben am Bodenrahmen (80 x 40 mm) je 125 kg, Bedarf: 1 Stk. pro Tor

14016 **Stück 1'326.-**

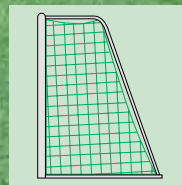
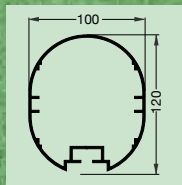

Jugendfussballtor 5 x 2 m vollverschweisst

Dickwandiges Aluminium-Profil 120 x 100 mm mit Innenverstärkung verschweisst. Netzbügel aus Aluminium-Rohr 50 x 4 mm und seitliche Verstrebung ebenfalls mit Torrahmen und Bodenrahmen 80 x 40 mm verschweisst. Tortiefe unten 1.50 m.
01024 **Stück 1'345.-**

Transportrollen mit Antikipp-Sicherung

zur nachträglichen Montage, für problemlosen Transport des Tores. Ausführung für vollverschweisste Tore mit Bodenbalkenprofil 80 x 40 mm. Wird im unbefüllten Zustand geliefert.
 • für Jugendfussballtor 5 x 2 m
55951 **Stück 848.-**

Transportrollen

Transportrollen für vollverschweisste Tore 7,32 x 2,44 m, 5,00 x 2,00 m und 3,00 x 2,00 m
 • **2 Stück Transportrollen für 1 Tor**
11041 2-er Set **Set 238.-**

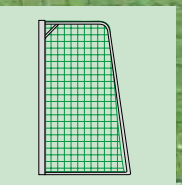
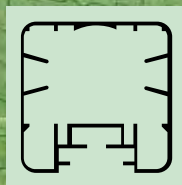

Jugendfussballtor 5 x 2 m „Schule“

freistehend, aus Aluminium-Profil 80 x 80 mm. Netzbügel und Bodenrohr aus verzinktem Stahlrohr.
56108 Torrahmen silber **Stück 1'150.-**

Minispielfeld





Soccer-Court ARENA PRO

Der Soccer-Court Arena Pro ist für eine permanente Nutzung im Aussenbereich. Der Soccer Court besteht aus einem geschlossenes/umlaufendes Bandensystem, und 90°-Ecken, zwei Fussballtore (Torrahmen oval) mit jeweils einer seitlich integrierten Zugangstür und Tornetzen (Maschenweite 100mm) mit Türnetze (Maschenweite 45mm).

- dauerhafte, permanente Installation an einem Standort
- verlängerte Pfosten, mittels Fundamenten fest im Boden verankert
- inkl. Erstellung eines exakt zum Projekt passenden Fundamentplans
- nach DIN EN 15312 sicherheitsgeprüfte Bauweise mit Zertifikat: robust, wetterfest, geräuscharm

- viele optionale Zusatzausstattungen, z.B. Netzkonstruktionen, Beleuchtung, Basketball, Volleyball, etc.
- bestens geeignet für alle Altersgruppen in Sportvereinen, Schulen, Freizeiteinrichtungen, Hotels, sozialen und kulturellen Einrichtungen sowie auf öffentlichen Plätzen und Firmengeländen

C1001 10 x 7 m, Tor 2.40 x 1.60 m, auf Anfrage	Stück
C1002 14 x 7 m, Tor 2.40 x 1.60 m, auf Anfrage	Stück
C1003 15 x 10 m, Tor 3 x 2 m, auf Anfrage	Stück
C1005 25 x 14 m, Tor 4 x 2 m, auf Anfrage	Stück
C1004 20 x 13 m, Tor 3 x 2 m, auf Anfrage	Stück
C1006 30 x 15 m, Tor 3 x 2 m, auf Anfrage	Stück
C1007 30 x 15 m, Tor 4 x 2 m, auf Anfrage	Stück
C1008 40 x 20 m, Tor 3 x 2 m, auf Anfrage	Stück
C1009 40 x 20 m, Tor 4 x 2 m, auf Anfrage	Stück





**Minispielfeld
für Asphalt, Tartanplatz oder Kunstrasen**

40 mm starke, wetterfeste Sandwich-Bandenelemente aus PU-Hartschaum mit Stahlschale 0.75 mm. Verbindungs- und Toranbauelemente aus Stahlrohr, feuerverzinkt mit integrierter Aufnahme für die Netzpfeiler. Netzhöhe 4m über Boden. Aluminiumtor 180 x 120 cm oder 300 x 200 cm mit Netzbügeln aus Stahlrohr, feuerverzinkt.

Feldgrösse frei wählbar.

05230 auf Anfrage

Stück





Beach-Soccer-Court

Die neueste Trendsportvariante! Beach-Sportarten liegen im Trend und Beach-Soccer wird bereits seit Jahrzehnten gespielt. Neu ist unsere Version mit Bande. Auf kleinstem Raum entsteht viel Platz für Tricks bei geringerer Verletzungsgefahr. Die verlängerten Standpfosten werden auf Fundamente aufgedübelt. Mit 30 - 35 cm Sand aufschütten, Bandlelemente einstecken und Netz aufziehen. Netzhöhe 4m über Boden. Aluminiumtor 180 x 120 cm oder 300 x 200 cm mit Netzbügeln aus Stahlrohr, feuerverzinkt. Zusätzlich mit Beachvolley-Einrichtung lieferbar. Ausführung wie Minispielfeld.

Feldgrösse frei wählbar.

05240 auf Anfrage

Stück





Transportanhänger SOCCERENA

Der komplette Court passt auf diesen Tief-
 lader-Pritschenanhänger mit Tandemachse
 und Plane. Qualität rundherum, die sich im
 täglichen harten Einsatz bewährt:
 Hochwertige Markenachsen und Auflauf-
 bremsen mit Rückfahrautomatik und Fest-
 stellbremse. Feuerverzinkter Stahlprofilrah-
 men, komplett mit V-Zuggabel. Hochfeste
 Schichtholzplatten sowie speziell gewalzte
 stabilisierende Bordwandprofile. Hochplane
 mit Spriegelgestell und Drehverschlüssen,
 Ladehöhe 180 cm.
 Gesamtmasse (LxBxH): 443 x 223 x 80 cm,
 Reifen Gr. 12"
 Kasteninnenmasse (LxBxH): 302 x 175 x 40 cm
 Leergewicht: 480 kg, zul. Gesamtgewicht:
 2000 kg, max. Nutzlast: ca. 1400 kg
51559 auf Anfrage **Stück**

Beschwerungsgewicht 20 kg

aus Stahl, genau an den Ständerfuss ange-
 passt, mit Fixierungszapfen, Gummiunterlage
 zur Schonung des Bodens bei Verwendung
 in der Halle.

51560

Stück 248.-

Soccerena-Court

Das mobile freistehende Bandensystem für schnellen Auf- und Abbau mit patentierter Verbindungstechnik.

- Selbsttragende Bandenelemente 30 mm stark, wetterfest, superstabil
- Verbindungs- und Toranbauelemente aus Spezial-Aluprofilen
- Tore aus Alu mit klappbaren Netzbügeln, mit oder ohne Zugangstür
- Sehr kurze Auf- und Abbaueiten ohne Werkzeug
- Wetterfest, wartungsfrei, überall einsetzbar
- Geringer Platzbedarf in zerlegtem Zustand
- Individuelle Grössen sind möglich.
- Lassen Sie sich von uns beraten!

05250 auf Anfrage

Stück



Ein Volltreffer! Die McArena Freilufthalle

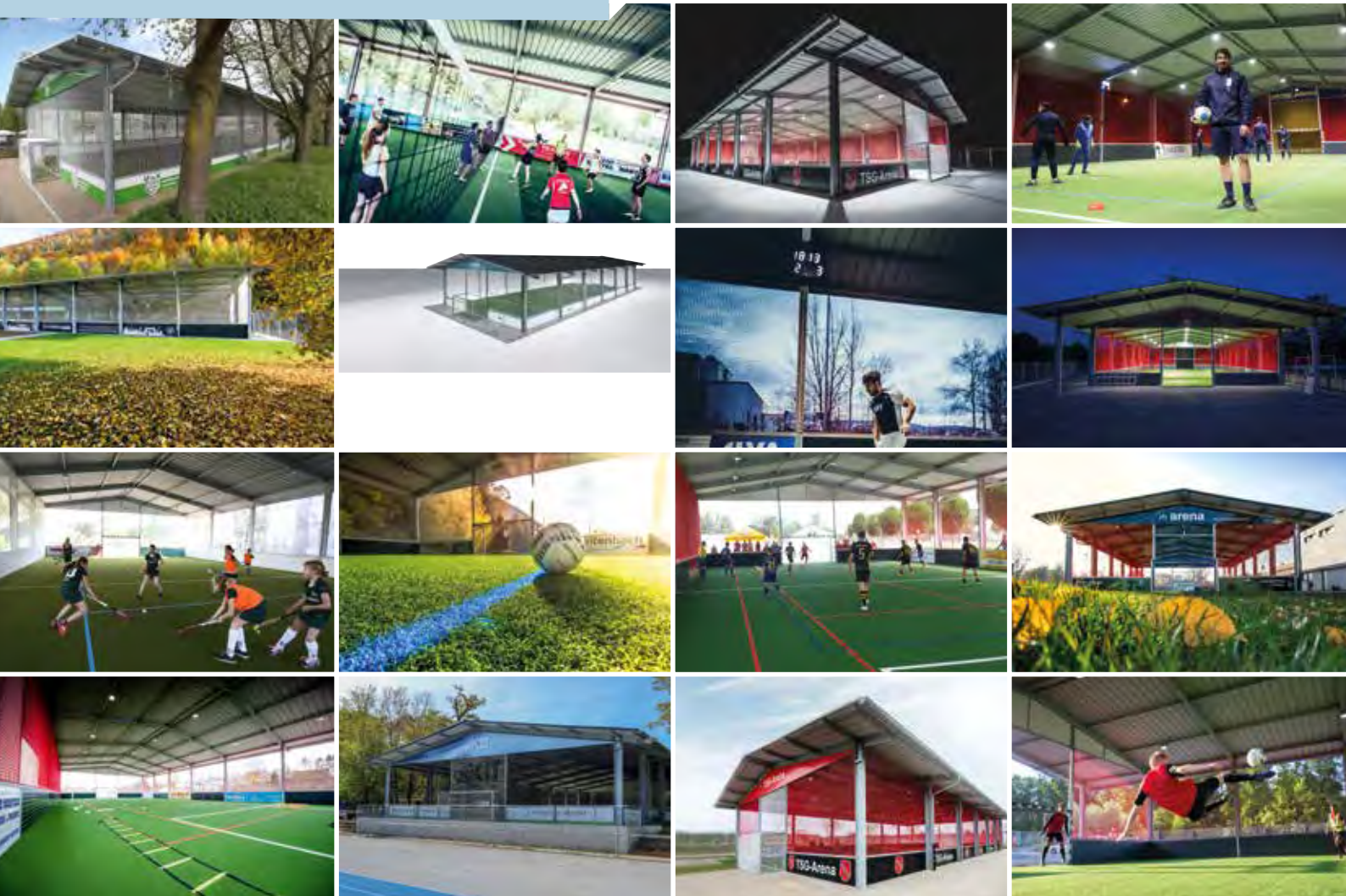

MULTIFUNKTIONALE NUTZUNG FÜR VIELE SPORTARTEN

PREISWERT IN ANSCHAFFUNG UND BETRIEB

SCHLÜSSELFERTIGE ERRICHTUNG INKL. PLANUNGSLEISTUNGEN

KURZE BAUZEIT VON ACHT WOCHEN



**Vereinbaren Sie gleich
ein individuelles
Beratungsgespräch –
Ihr ansprechpartner**

McArena
Michael Obiltschnig

E-Mail: info@wiba-sport.ch
Hotline 041 - 250 80 80



Maxi-Street-Tor 180 x 120 cm vollverschweisst

Äusserst robustes, freistehendes Tor, komplett aus Aluminiumprofil 90 x 75 mm. Komplett mit Netz aus 3 mm starkem Polypropylen, Maschenweite 45 mm. Tortiefe unten und oben 70 cm.

02123 Stück 562.-

Mini-Street-Tor 120 x 80 cm vollverschweisst

Äusserst robustes, freistehendes Tor, komplett aus Aluminiumprofil 90 x 75 mm. Komplett mit Netz aus 3 mm starkem Polypropylen, Maschenweite 45 mm. Tortiefe unten und oben 70 cm.

02122 Stück 482.-

Tornetz 180 x 120 cm

Maschenweite 45 mm, Schnurstärke 3 mm, grün. Ausladung unten und oben 70 cm

04051 Paar 115.-

Tornetz 120 x 80 cm

Maschenweite 45 mm, Schnurstärke 3 mm, grün. Ausladung unten und oben 70 cm

04050 Paar 94.-



Mini Fussballtor BazookaGoal®

Leicht und dennoch robust, innerhalb weniger Sekunden aufgebaut und ideal für Kinder aufgrund des Sicherheits-Sprungfedersystems. Inkl. Schulter-Tragegurt. Gewicht: 5 kg. Tornetz: schwarzes Gittergewebe 100% Polyester (extrem engmaschig). Rahmen: Premium-PVC, Polycarbonat & Nylon-Fiberglas-Composite

D5050 120 x 75 x 75 cm, schwarz, 5 kg Stück 172.-

D5051 120 x 75 x 75 cm, rot, 5 kg Stück 172.-

D5052 120 x 75 x 75 cm, blau, 5 kg Stück 172.-



EXIT Maestro Goal

- Farbe von Torrahmen und Netz: Schwarz
- Innovatives Verankerungssystem
- Schneller und einfacher Auf- und Abbau (Quick Play)
- Inklusive Tornetz und Torwand-Plane mit 2 Ziellöchern

D5091 180 x 120 x 60 cm, 17 kg Stück 178.-

Funball-Tor Outdoor 180 x 120 cm

vollverschweisst, aus rundem Aluminium-Profil Ø 60 mm. Die Verbindung Latte/Pfosten besteht aus starken 90° Aluminiumguss-Bogen. Netz 3 mm stark aus PP, Maschenweite 45 mm, Farbe schwarz. Diese Tor ist für diverse Sportarten geeignet.

04691 Aluminium natur Stück 496.-



EXIT Panna Goal Set

Offiziellen Pannatorgröße 150 x 60 x 60 cm. Stabiler galvanisierter, pulverbeschichteter Stahlrahmen (Ø 38 x 1,5 mm) mit Stecksystem. Auch für (Eis-)Hockey. 2 Tore, inklusive Tornetz.

- Set bestehend aus 2 Toren in offizieller Panna-Tor-Grösse (je 150 x 60 x 60 cm)
- Gewicht: 8 kg pro Tor
- Farbe von Torrahmen und Netz: Schwarz
- Robuster Stahlrahmen (galvanisiert und pulverbeschichtet) mit Stecksystem
- Auch für Streethockey und Eishockey geeignet
- Inklusive Tornetz
- Kategorie: Pop-Up Tore, Minitore, Kinder-Tore

D5090 150 x 60 x 60 cm, je 8 kg Paar 189.-



Alu-Bolzplatztor 3 x 2 m

Äusserst robuste und vandalensichere Konstruktion aus Oval-Profil 120 x 100 mm. Daher ideal für öffentliche Freiplätze, Spiel- und Schulanlagen. Oberfläche Alu-natur. Zur Befestigung sind 6 Platten am Bodenholm angeschweisst, Bodenbefestigung mittels beiliegenden Bodenankern (zum Einbetonieren). Komplett verschweisste Aluminium-Konstruktion aus dickwandigem Profil, umlaufender Rahmen 80 x 80 mm, Hinterkonstruktion aus Rundrohr 35 x 3 mm, mit einem Abstand von 8 cm zwischen den Streben.

H1761

Stück 4'634.-

Bolzplatztor + BB-Übungsanlage

Grösse 3 x 2 m mit Übungszielbrett 120 x 90 cm. Äusserst robust und vandalensicher. Daher ideal für öffentliche Plätze. Zur Befestigung sind 6 Platten am Bodenholm angeschweisst. Bodenbefestigung mittels beiliegenden Bodenankern (zum Einbetonieren). Komplett mit Zielbrett, Korb und Netz. Komplett verschweisste Alu-Konstruktion aus dickwandigem Profil, umlaufender Rahmen 80 x 80 mm, Hinterkonstruktion aus Rundrohr 35 x 3 mm mit einem Abstand von 8 cm zwischen den Streben.

H1765

Stück 6'242.-

Zubehör

Beach Soccer-Spielfeldabgrenzung International

für Spielfeldgrösse 36,5 x 27,5 m, aus 10 cm breitem Gurtband in blau. 2 Bänder à 36,50m für Seitenlinien mit jeweils beiderseits bereits mit den Eckelementen verbundenen 11m-Bändern für Torauslinien. Diese Bänder haben jeweils an einer Seite eine Öse für eine Gummischlaufe zur Befestigung an einem Torpfosten. 6 Sandankerplatten mit Bungee-Spannleine für die 4 Ecken sowie für die Mitte der Seitenlinien.

F2107

Set 513.-

Beach-Handball Spielfeldabgrenzung Profi

für Spielfeldgrösse 27 x 12 m, aus 50 mm verstärktem Polypropylen-Gurtband, glasfaserverstärkte Kunststoff-Eckelemente und 8 Sandankerplatten mit Bungee-Spannleinen. Top-Wettspielqualität.

H1506 rot

Set 264.-

Freistehende Bodenhülse

5-teiliges Set aus einem Hülsenkreuz für einen Volleyballpfosten sowie 4 Hohlprofil-Auslegern (3 Stk 250 cm und 1 Stk 100 cm), diese müssen mit Sand befüllt und bedeckt werden. Absolute Standsicherheit.

V1808 80 x 80 mm

Stück 509.-

Beachsoccer Tornetze

4 mm, PP, knotenlos, hochfest. Tortiefe 80/150 • 5,70 m breit, 2,25 m hoch, für Beachsoccer Tore 5,5 m x 2,2 m.

F2142 grün

Paar 240.-

Beach-Handball

Handballtor 3 x 2 m in Bodenhülse

Zum Einstellen in Bodenhülsen Art. 02310. Tor aus Alu-Profil 80 x 80 mm, in 3 Teile zerlegbar. Mit oberem Netzbügel 70 cm, (ohne Bodenhülsen).

00825 silber

Stück 885.-

Handball-Tornetz 3 x 2 m „Training“

Aus Polypropylen, knotenlos, hochfest. Tortiefe oben 80 cm, unten 100 cm • 3,10 m breit, 2,10 m hoch. Maschenweite 10 cm.

56175 grün, 4 mm

Paar 158.-

56177 weiss, 4 mm

Paar 158.-

Ketten-Netzbeschwerung

für Beach-, Kleinfeld- und Handball-Tornetze (ca. 800 g/m), kunststoffummantelt, Länge 5 m, für untere Tortiefe 100 cm, an beiden Enden mit Befestigungsketten. Zum Einziehen durch die unteren Maschen des Tornetzes.

56199 5 m lang

Stück 77.-





Soccer-Court ARENA MINI

Für alle Altersgruppen in Sportvereinen, Schulen, Freizeiteinrichtungen, Hotels, sozialen und kulturellen Einrichtungen sowie auf öffentlichen Plätzen und Firmengeländen.

- robustes, permanentes Bandensystem in 8-Eck-Form
- wetterfest und geräuscharm
- ca. 6,5 m Durchmesser, geeignet für „1-gegen-1“ oder „2-gegen-2“
- Grundkonstruktion aus korrosionsfreiem Aluminium

- Befestigungslaschen an den Zwischenpfosten (für eine Bodenverankerung)
- Bauweise nach DIN EN 15312
- zwei Mini-Tore 1,0 x 0,5 x 0,5 m, inkl. hochwertigen Tornetzen
- nkl. einem Zugangs-Element
- Banden eignen sich optimal als Werbefläche für Sponsoring
- bestens geeignet für alle Altersgruppen

C1401

Stück 7'887.-



Spielerkabine EXCLUSIV Vollverschweisst

Spielerkabine aus verwindungssteifen Aluminium-Grundrahmen (vollverschweisst). Rück- und Seitenwände aus bruchstärkeren, absolut transparenten Polycarbonat-Scheiben. Kunststoff-Sitzen mit Rückenlehne, einschliesslich integriertem Aluminium-Fussrost aus Riffelblech. Hinter den Sitzen gibt es eine 30 cm breite Ablagemöglichkeit für Taschen oder Getränke. Tiefe ca. 1 m, die Höhe 1,8 m. 4 angeschweisste Laschen für die Bodenverankerung.

U4800 200 cm breit - 4 Sitze	Stück 5'448.-
U4801 300 cm breit - 6 Sitze	Stück 6'318.-
U4802 400 cm breit - 8 Sitze	Stück 7'907.-
U4803 500 cm breit - 10 Sitze	Stück 9'648.-

**Spielerkabine CHAMPION**

Spielerkabine aus verwindungssteifen Aluminium-Grundrahmen (vollverschweisst). Seitenteile aus bruchstärkerem absolut transparentem Acrylglas, die Rückseite aus bruchstärkeren Polycarbonat-Doppelstegplatten. Kunststoff Sitzen mit Rückenlehne, einschliesslich integriertem Aluminium Fussrost aus Riffelblech. Tiefe ca. 1 m, die Höhe 1,8 m, 4 angeschweisste Laschen für die Bodenverankerung.

U3800 200 cm breit - 4 Sitze	Stück 3'877.-
U3801 300 cm breit - 6 Sitze	Stück 4'464.-
U3802 400 cm breit - 8 Sitze	Stück 5'523.-
U3803 500 cm breit - 10 Sitze	Stück 7'188.-
U38036 600 cm breit - 12 Sitze	Stück 8'872.-

**Spielerkabine ALU-Exklusiv**

Solide Rahmenkonstruktion aus Alu-Spezialprofilen 80 x 40 mm. Seitenteile aus Acrylglasplatten, Rückwand und Dachplatten Polycarbonat-Hohlkammerplatten. Komplett mit Sitzbank aus Holz. Abmessungen: Höhe vorne 200 cm, hinten 165 cm, Tiefe oben 100 cm, unten 90 cm. Komplett mit allen erforderlichen Befestigungsmaterialien für Selbstmontage.

Lieferung erfolgt zerlegt.a/fett>

02090 300 cm breit 6-7 Plätze	Stück 3'418.-
02092 400 cm breit 8-9 Plätze	Stück 4'320.-
02091 500 cm breit 10-11 Plätze	Stück 5'219.-



Fähnchen für Grenzstange Ø 25-30 mm

aus reissfestem Stoff.

F1163 Gr. 40 x 40 cm, rot/weiss	Stück 8.-
F1164 Gr. 40 x 40 cm, blau/weiss	Stück 8.-

Fähnchen für Grenzstange Ø 50 mm

aus reissfestem Stoff.

F1153 Gr. 40 x 40 cm, rot/weiss	Stück 8.-
F1154 Gr. 40 x 40 cm, blau/weiss	Stück 8.-

Fähnchen für Grenzstange Ø 25-30 mm

aus reissfestem Stoff.

F1156 Gr. 45 x 45 cm, leuchtgelb	Stück 8.-
F1157 Gr. 45 x 45 cm, leuchttrot	Stück 8.-

Fähnchen für Grenzstange Ø 50 mm

aus reissfestem Stoff.

F1151 Gr. 45 x 45 cm, leuchtgelb	Stück 8.-
F1152 Gr. 45 x 45 cm, leuchttrot	Stück 8.-

Ø 25 – 30 mm

Ø 50 mm

Ø 50 mm



Stollen-Cleaner DirtKing

Grundkörper der Bürsten ist ein Buchenholz. Dieses wird mit PET-Material bestückt. Die aus Kunststoffflaschen recycelte Faser haben wir aufgrund ihrer physikalischen Eigenschaften für diesen Einsatzbereich ausgewählt. Sie ist im Vergleich zu PVC deutlich abriebfester und langlebiger, sodass die Bürsten selten gewechselt werden müssen. Für einen festen Tritt sorgt ein robustes Metallgestell.

- Masse: 60 x 31 x 15,5 cm
- Bürsten: Buchenholz mit PET-Bürsten (recyceltes Material)
- Bürstenfarbe schwarz
- Gewicht: 5,95 kg

F15620	Stück 161.-
F15628 Ersatzbürste Boden	Stück 10.-
F15629 Ersatzbürste Seite	Stück 10.-

Grenzstange aus Plastikrohr

165 cm lang, Ø 30 mm Starkwandig, elastisch, splitterfrei. (Bitte bestellen Sie passende Bodenhülse F1363 und Fahne separat).

F1145 weiss	Stück 12.-
-------------	------------

Grenzstange aus Polyethylen

160 cm lang, Ø 50 mm. Leicht und unzerbrechlich, witterungsbeständig, farbecht. Ohne Fähnchen - bitte extra bestellen.

F1360 weiss	Stück 22.-
F1361 gelb	Stück 22.-

Kipp-Grenzstange

Länge 175 cm, Ø Einsteckbereich 50 oder 30 mm, mit Kippgelenk. Leicht, unzerbrechlich, witterungsbeständig, farbecht. Ohne Bodenhülse, ohne Fähnchen.

- Ø oberhalb des Kippelementes: 50 mm
 - Ø im Einsteckbereich: 50 oder 30 mm
- | | |
|-------------|------------|
| F1364 weiss | Stück 50.- |
| F1365 gelb | Stück 50.- |



Stollen-Cleaner ROBUST

Dieses Gerät reinigt in einfacher, praktischer und wirksamer Weise Ihre Fußballschuhe. Das Gerät besteht aus einer stabilen Aluminium-Konstruktion mit hochwertigen Bürsten.

F1562	Stück 258.-
-------	-------------



Sportplatz Markierhilfe 25er Set

Das Set besteht aus 25 synthetischen „Grasbüscheln“ und einer Eintreibhilfe. Die entsprechenden Stellen auf dem Platz werden durch das Eintreiben der Plifixe in den Boden markiert, wodurch die Abmessung des Spielfeldes gut sichtbar gekennzeichnet ist.

- Länge ca. 18 cm
 - Gut sichtbare Farben
- | | |
|-----------------------------|----------|
| F15600-01 25-er Satz, blau | Set 94.- |
| F15600-02 25-er Satz, rot | Set 94.- |
| F15600-03 25-er Satz, gelb | Set 94.- |
| F15600-05 25-er Satz, weiss | Set 94.- |



Kreidespray

Die ideale Markierung auf Rasenflächen. Zum schnellen und problemlosen Markieren von Anlaufpunkten, Abgrenzungen und Lauflinien. Der Inhalt einer 400 ml-Dose reicht - je nach Untergrund - für bis zu 3 qm (flächendeckend). Das Kreidespray eignet sich nicht für dauerhafte Markierungen, da diese je nach Wettereinfluss nach einigen Tagen verschwinden. Das Spray ist umweltfreundlich, mit Überkopfventil, Markierungen sind mit Wasser auswaschbar, schnell trocknend.

- | | |
|-----------------------|----------|
| F1406 3-er Set, gelb | Set 32.- |
| F1407 3-er Set, weiss | Set 32.- |
| F1408 3-er Set, rot | Set 32.- |
| F1409 3-er Set, blau | Set 32.- |



Nass-Markierfarbe COLOR Kanister 14 kg

Hochwertige Rasenfarbe mit MEGA-Leuchtkraft, auch im Nasszustand. Diese Farbe wird im Verhältnis 1:4 - 1:6 mit Wasser verdünnt. Die Farbe ist speziell für Rasenspielfelder hergestellt und greift den Rasen und die Rasennarbe nicht an. Die Nass-Markierfarbe COLOR ist umweltfreundlich, wasserlöslich, lösungsmittelfrei und frei von Giftstoffen.

- | | |
|----------------------|------------|
| F1149-01 14 kg, blau | Stück 99.- |
| F1149-02 14 kg, rot | Stück 99.- |
| F1149-03 14 kg, gelb | Stück 99.- |
| F1149-07 14 kg, grün | Stück 99.- |

Nassmarkierwagen Typ AKKU 3000

Nassmarkierwagen Akku 3000 mit einer sehr starken Pumpe (4,8 bar), die durch eine Batterie (12 V, 2,1 A) angetrieben wird. Ermöglicht einfaches Markieren von mindestens 6 Spielfeldern. Die Linienbreite ist flexibel einstellbar. Stabile Stahlrohr-Konstruktion mit wetterfester Pulverbeschichtung, alle Kleinteile sind glanzverzinkt. Die 4 luftbereiften Ballonräder, 260 x 85 mm, sind kugelgelagert und gewährleisten einen leichten Lauf und exakte Linienführung. Führungsholm höhenverstellbar.

- Abmessungen ca. 800 x 540 x 860 mm
- Eigengewicht: ca. 25 kg
- Der Wagen ist im Karton verpackt.
- Grundausstattung: Elektro-Pumpe mit Akku-Batterie inkl. Ladekabel
- 1 Farbefülltrichter 200 mm Ø mit Sieb

F1280 **Stück 907.-**



Nass-Markierfarbe ULTRA

Hochwertige Rasenfarbe mit ULTRA-Leuchtkraft, auch im Nasszustand. Die Farbe ist speziell für Rasenspielfelder hergestellt und greift den Rasen und die Rasennarbe nicht an. Die Nass-Markierfarbe ULTRA ist umweltfreundlich, wasserlöslich, lösungsmittelfrei und frei von Giftstoffen.

- Menge: 10 Liter Kanister
- Gewicht: Ca. 15,8 kg
- Konzentrat Mischverhältnis: 1:5 bis 1:7
- Farbe: Weiss
- Reicht für ca. 3-4 Linierungen eines Fussballfeldes (pro Linierung ca. 600 lfdm)

F11490-05 weiss **Stück 60.-**

Nass-Markierwagen

Mit 3 grossen luftbereiften Ballonrädern. Für wasserlösliche, umweltfreundliche Farbe. Farb-Druckbehälter 9 L Füllmenge, mit Handpumpe, Sprüheinrichtung mit Flachstrahldüse, Handhebelbedienung. Linienbreite einstellbar auf 5 und 12 cm.

F1181 **Stück 507.-**

Schutznetz für Ballfang

aus Polypropylen, knotenlos, hochfest.
Lieferbare Farben: grün, weiss, schwarz.
Bitte bei Bestellung Farbe angeben!

20000 2,3 mm, MW 45 mm	m ² 10.-
20002 2,3 mm, MW 100 mm	m ² 5.-
20900 3 mm, MW 45 mm	m ² 12.-
20902 3 mm, MW 100 mm	m ² 6.-
20903 3 mm, MW 120 mm	m ² 5.-
21500 4 mm, MW 45 mm	m ² 19.-
21502 4 mm, MW 100 mm	m ² 10.-
21503 4 mm, MW 120 mm	m ² 8.-

Standpfosten für Ballfangzaun

Aluminiumpfosten 120 x 100 mm mm, inkl. Bodenhülsen und Kunststoff-Netzhalter.

208001 3,0 m über Boden	Stück 274.-
208002 3,5 m über Boden	Stück 285.-
208003 4,0 m über Boden	Stück 297.-
208004 4,5 m über Boden	Stück 308.-
208005 5,0 m über Boden	Stück 395.-
208006 5,5 m über Boden	Stück 405.-
208007 6,0 m über Boden	Stück 499.-

Quertraverse

inkl. Befestigungsmaterial und Kunststoff-Netzhasen.

20801	Stück 199.-
-------	-------------

Stahlseil 4 mm inox

ohne Kauschen und Spansschloss

21700	per Meter 11.-
-------	----------------

Kauschen und Spansschloss inox

21701	Stück 35.-
-------	------------

Nylonring

zum einfachen Aufhängen der Netze.

21711	Stück 2.-
-------	-----------

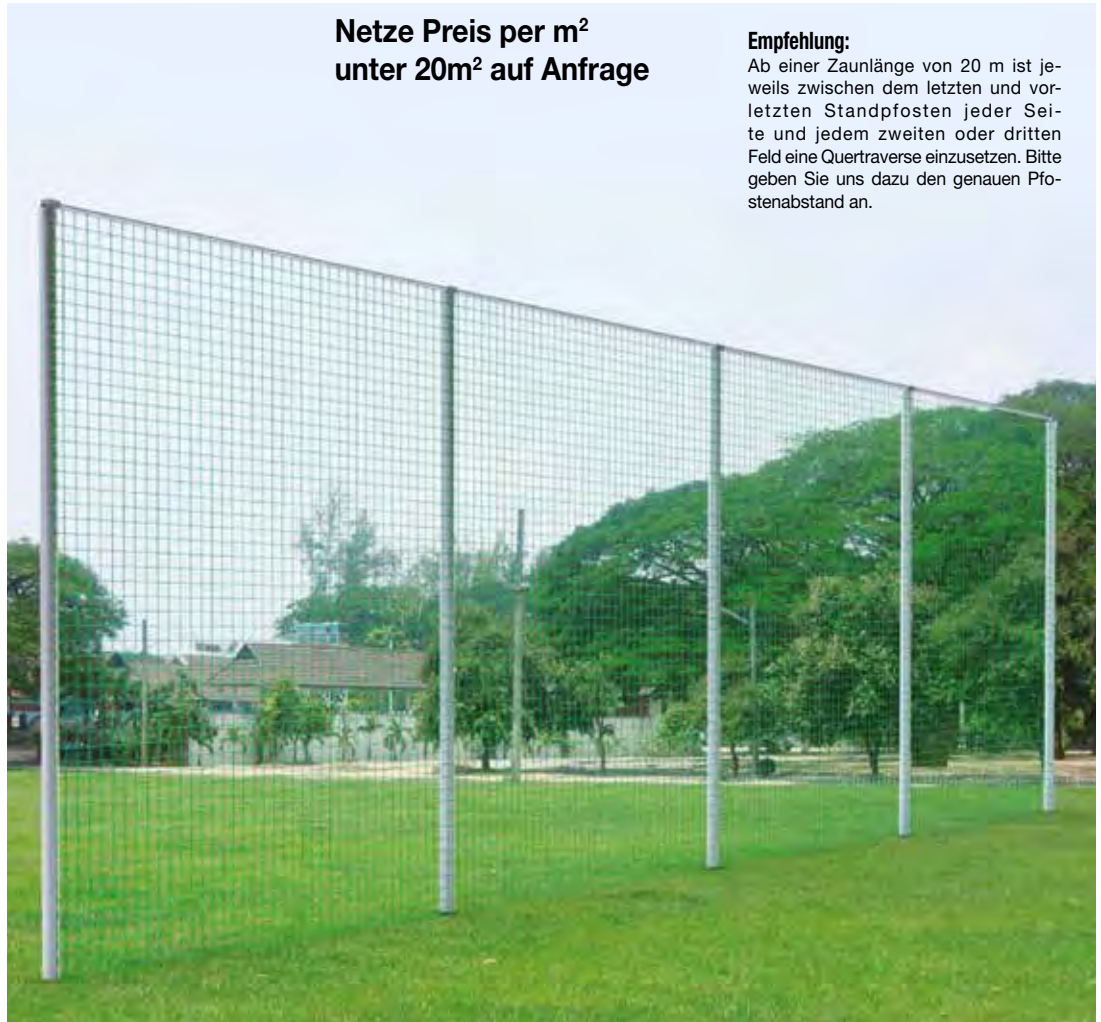

Netze Preis per m² unter 20m² auf Anfrage

Empfehlung:

Ab einer Zaunlänge von 20 m ist jeweils zwischen dem letzten und vorletzten Standpfosten jeder Seite und jedem zweiten oder dritten Feld eine Quertraverse einzusetzen. Bitte geben Sie uns dazu den genauen Pfostenabstand an.



Fussball WIBA Power Line Outdoor

Bewährter Match- und Trainingsball

03440 Gr. 5	Stück 22.-
-------------	------------



Qualitäts-Pendelball

32-teilig, mit Schlaufe und Drehwirbel, ohne Seil.

F3752 Gr. 5	Stück 29.-
-------------	------------

Ersatz-Pendelballseil

aus 5 mm Perlon geflochten, 12 m lang, mit Drehwirbel-Karabinerhaken und Schlaufe.

F3753	Stück 19.-
-------	------------



Kopfbalpendel UNO

stabile Aluminiumkonstruktion, 450 cm hoch, einfache Montage und Bedienung, 165 cm Ausladung, inkl. Bodenhülse und Pendelseil.

ohne Pendelball

- Material: Aluminium
- Profil: 80 x 80 mm
- Höhe: 4,5 m
- Ausladung: 1-armig, 1,65 m
- Inkl. Seil und Seilführung
- Inkl. Bodenhülse
- Pendelball nicht im Lieferumfang

F3754	Stück 684.-
-------	-------------



Kopfbalpendel DUO

stabile Aluminiumkonstruktion, einfache Montage und Bedienung, 450 cm hoch, mit 2 Auslagen je 250 cm, offenliegende Seilführung. Lieferung inkl. Bodenhülse und Pendelseile.

ohne Pendelbälle

- Material: Aluminium
- Profil: 80 x 80 mm
- Höhe: 4,5 m
- Ausladung: 2-armig, je 2,5 m
- Inkl. Seil und Seilführung
- Inkl. Bodenhülse
- Pendelball nicht im Lieferumfang

F3755	Stück 877.-
-------	-------------

Hallenfussballbanden mobil oder für Bodenhülsen

Hallenfussballbande in Bodenhülsen

Banden-Elemente ca. 200 x 100 cm, aus weissen, Hart-PVC beschichteten Verbundplatten mit Alu-Rahmenprofilen, geräuscharm, kratz-, stoss- und abriebfest, inkl. Aluminiumpfosten und Bodenhülsen. Inkl. Fundamentplan-Erstellung.

C1601 per Meter 381.-

Mehrpreis für Zugangstür

Im Bandensystem integrierte Zugangstür, ca. 100 cm breit. Mit Magnetschliessung.

C1603 Stück 1'174.-

Verbindungssystem Banden/Pfosten

Elemente zur Verbindung der Banden an ein vorhandenes Tor.

C1605 Set 484.-

Transportwagen Typ SPEZIAL

Für ca. 20 Banden-Elemente und 20 Pfosten.

C1610 Stück 3'109.-

Hallenfussballbande mit Pfostenauslegern

Banden-Elemente ca. 200 x 100 cm, aus weissen, Hart-PVC beschichteten Verbundplatten mit Alu-Rahmenprofilen, geräuscharm, kratz-, stoss- und abriebfest, inkl. Aluminiumpfosten mit Pfostenauslegern zur freistehenden Aufstellung.

C1602 per Meter 413.-

Mehrpreis für Bodenbefestigung der Ausleger

Beinhaltet angeschweisste Laschen an den Pfostenauslegern, sowie Bodenplatten und Sicherheitsschrauben.

C1606 per Meter 111.-

Überschubgewicht

Zur Beschwerung der Pfostenausleger, ca. 20 kg.

C1608 Stück 311.-

Mehrpreis für Antirutsch-Unterseite der Pfosten

Zum Schutz des Bodens und für besseren Stand können die Unterseiten der Pfosten mit Antirutsch-Gummi versehen werden.

C1607 per Meter 88.-

Transportwagen STANDARD

Für ca. 20 Banden-Elemente.

C1609 Stück 1'554.-

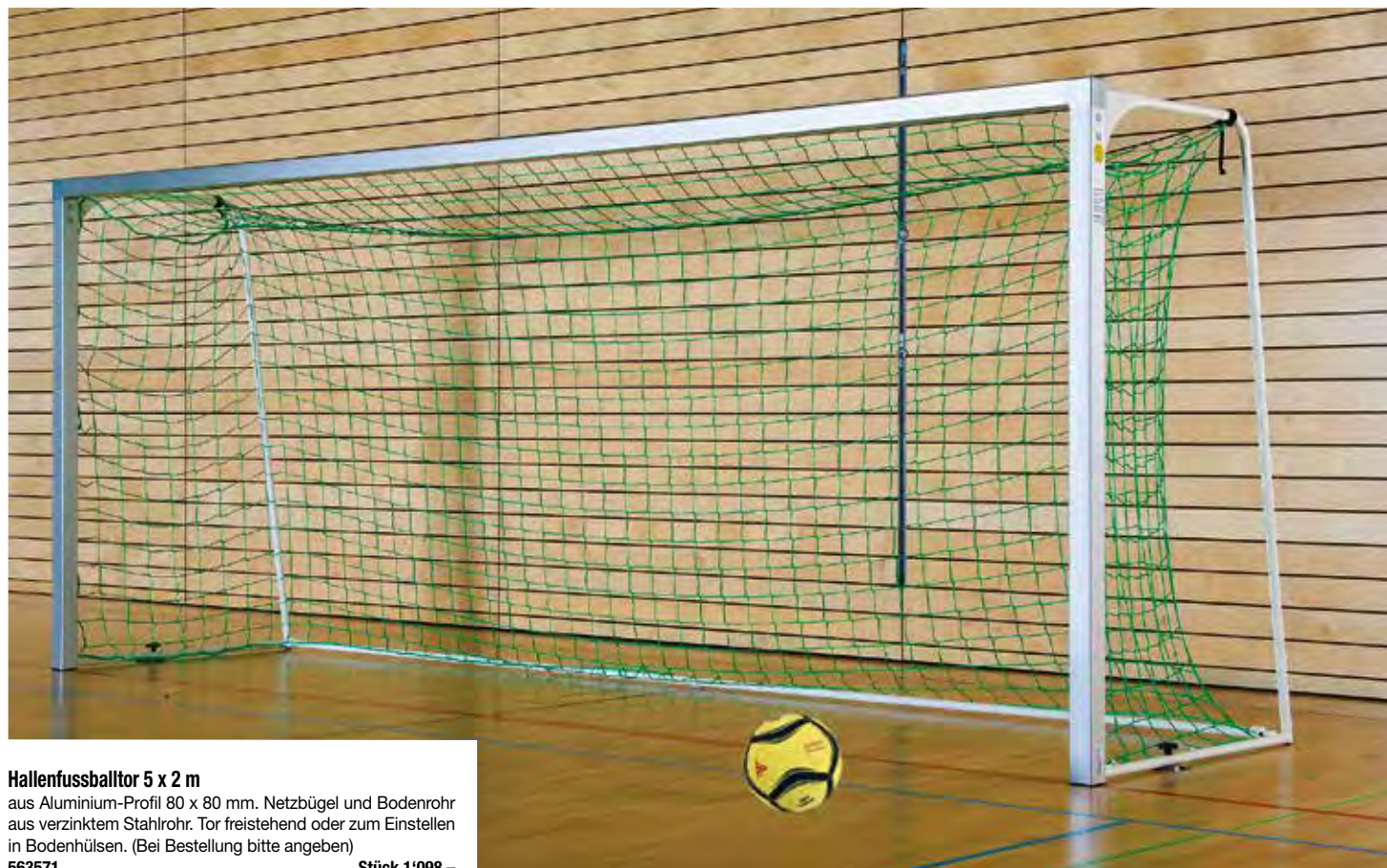

Hallenfussballtor 5 x 2 m

aus Aluminium-Profil 80 x 80 mm. Netzbügel und Bodenrohr aus verzinktem Stahlrohr. Tor freistehend oder zum Einstellen in Bodenhülsen. (Bei Bestellung bitte angeben)

563571 Stück 1'098.-

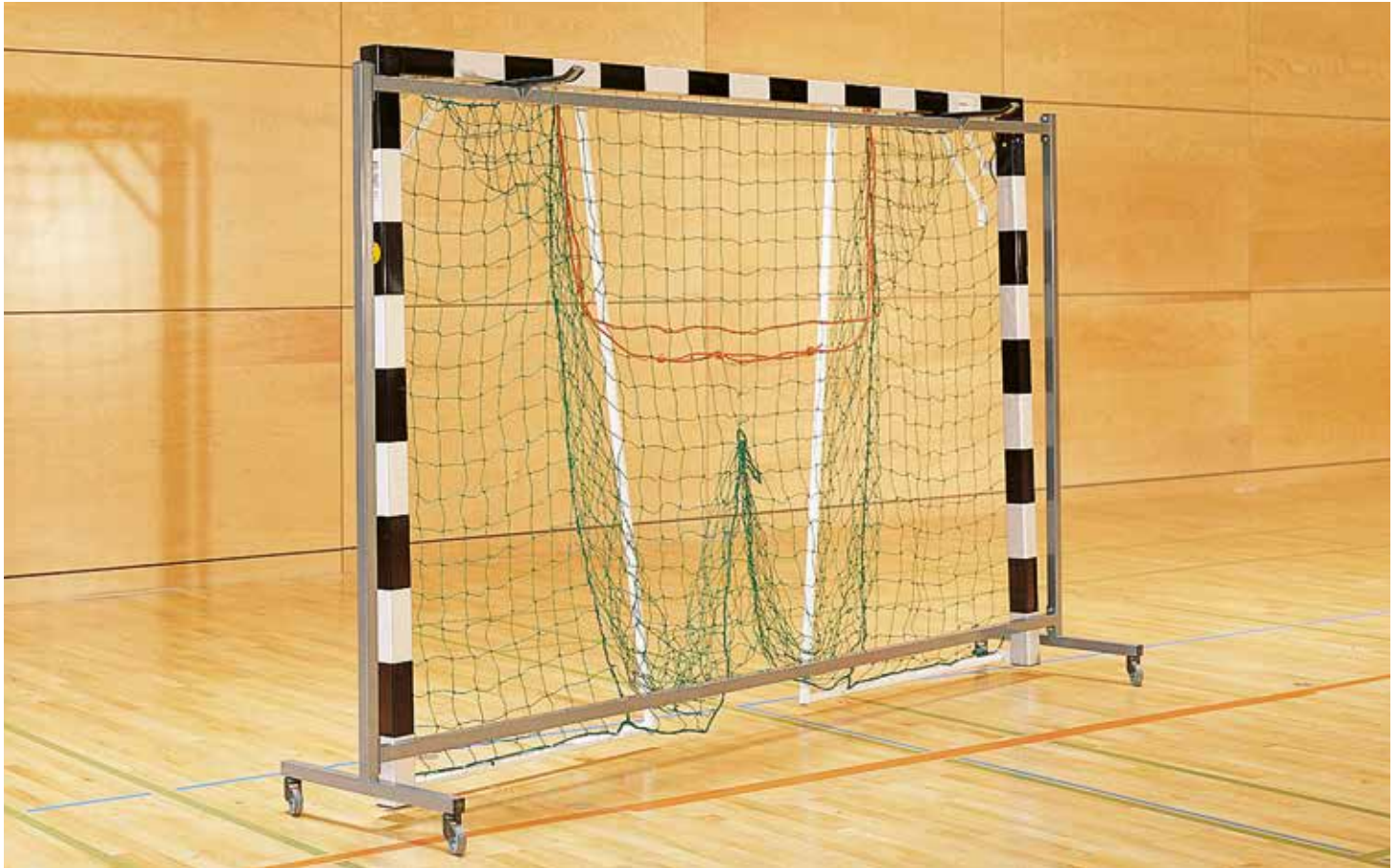

Transportwagen für 2 Handballtore

Transport- und Aufbewahrungswagen für 1 Paar Handballtore. Achtung: Geräteraumtorhöhe beachten! **Lieferung erfolgt zerlegt!**
44100 **Stück 698.-**



Handballtor 3 x 2 m Netzbügel klappbar

Freistehend, mit klappbaren Netzbügeln. Tor aus Alu-Profil 80 x 80 mm, in 3 Teile zerlegbar. Netzbügel aus verzinktem Stahlrohr. Ausladung oben 70 cm unten 85 cm.
00915 silber / schwarz **Stück 1'365.-**
00916 silber / rot **Stück 1'365.-**



Handball-Tornetz 3 x 2 m „Training“

Aus Polypropylen, knotenlos, hochfest. Tortiefe oben 80 cm, unten 100 cm • 3,10 m breit, 2,10 m hoch. Maschenweite 10 cm.
56175 grün, 4 mm **Paar 158.-**
56177 weiss, 4 mm **Paar 158.-**

Handball-Tornetz 3 x 2 m „Wettkampf“

Aus Polypropylen, knotenlos, hochfest. Tortiefe oben 80 cm, unten 100 cm • 3,10 m breit, 2,10 m hoch. Maschenweite 10 cm.
56187 grün, 5 mm **Paar 348.-**
56188 weiss, 5 mm **Paar 348.-**



Kunststoff-Netzhalter für Tornetze

für Randleinen mit Ø 10 mm.
01013 **Stück 2.-**



Bodenhülsen-Adapter

passend zu vorhandener Bodenhülse. Bei Bestellung Mass-Skizze beilegen!
00888 **Stück 194.-**

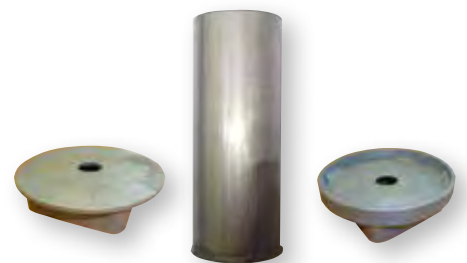

Bodenhülse

aus nichtrostendem Stahl, V2a, Ø 114 mm. Volleyball, Handball, Fussball, Faustball, Korball, Badminton, Tennis
02310 **Stück 112.-**

Deckel zu Bodenhülse

aus Stahl, feuerverzinkt, flach, passend zu Bodenhülse 02310 und 02315.
02320 **Stück 36.-**

Deckel zu Bodenhülse

aus Stahl, feuerverzinkt, zum Belegen mit Bodenbelag, passend zu Bodenhülse 02310 und 02315.
02321 **Stück 51.-**

Handballtore aus eloxiertem Alu-Spezialprofil 80 x 80 mm

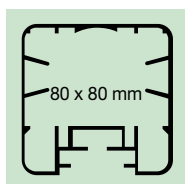

- Superstabile Eckverbindung durch neuartige Aluguss-Ecken mit langen Profilzapfen. Problemloser Zusammenbau.
- Zusätzliche Eckstabilisierung durch Flacheisenwinkel der Netzbügel, bündig in der Aluprofilnut liegend und verschraubt.
- Torpfosten und Bodenrahmen mit Kunststoffschonern.

Handballtor 3 x 2 m „Indoor“

Zum Einstellen in Bodenhülsen Art. 02310. Tor aus Alu-Profil 80 x 80 mm, in 3 Teile zerlegbar. Netzbügel aus verzinktem Stahlrohr. Ausladung oben 70 cm unten 85 cm. (ohne Bodenhülsen).

00900 silber / schwarz	Stück 1'195.-
00901 silber / rot	Stück 1'195.-

Handballtor 3 x 2 m „Freistehend“

Tor aus Alu-Profil 80 x 80 mm, in 3 Teile zerlegbar. Netzbügel aus verzinktem Stahlrohr. Ausladung oben 70 cm unten 85 cm. Freistehende Tore müssen gegen Umkippen gesichert werden!

00910 silber / schwarz	Stück 1'215.-
00911 silber / rot	Stück 1'215.-





Kleinfeldtor 3 x 2 m vollverschweisst

Latte und Pfosten aus dickwandigem Ovalprofil 120 x 130 mm mit Innenversteifung fest miteinander verschweisst. Netzbügel aus Alu-Rundrohr 50 x 4 mm. Die seitlichen Verstrebungen sind ebenfalls mit dem Torrahmen verschweisst. Tortiefe unten 1.50 m.

02130 **Stück 1'186.-**

Handball-Tornetz 3 x 2 m

Aus Polypropylen, knotenlos, hochfest. Tortiefe 80/150 • 3,10 m breit, 2,10 m hoch. Maschenweite 10 cm.

02131 4 mm, grün **Paar 169.-**

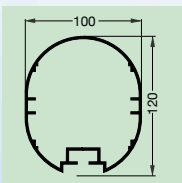
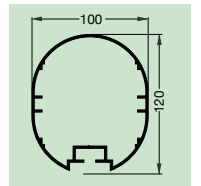

Bolzplatztor 3 x 2 m vollverschweisst

Tor aus Aluminium mit vandalismussicherem Spezialnetz. Pfosten und Latte aus Ovalprofil 100 x 120 mm. Besonders robuste Netzbügel aus Rundrohr, Ø 50 mm, Wandstärke 4 mm. Bodenrahmen aus Rechteckprofil 50 x 75 mm, Wandstärke 3 mm mit zusätzlichen Innenversteifungen. Netz ANTIVANDAL aus 5 mm starkem Polypropylen mit Stahleinlage, Maschenweite 11 cm. Tiefe oben 0,9 m, unten 1,1 m.

56361 **Stück 2'846.-**

Handballtore aus eloxiertem Alu-Spezialprofil 80 x 80 mm

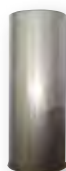
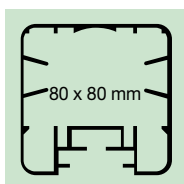

Handballtor 3 x 2 m „Outdoor“

Zum Einstellen in Bodenhülsen Art. 02310. Tor aus Alu-Profil 80 x 80 mm, in 3 Teile zerlegbar. Netzbügel und Bodenrohr aus verzinktem Stahlrohr. Ausladung oben 70 cm unten 85 cm. (ohne Bodenhülsen).

00800 silber / schwarz	Stück 1'245.-
00801 silber / rot	Stück 1'245.-
00805 silber	Stück 1'005.-

Bodenhülse

aus nichtrostendem Stahl, V2a, Ø 114 mm. Volleyball, Handball, Fussball, Faustball, Korbball, Badminton, Tennis

02310	Stück 112.-
-------	-------------

Deckel zu Bodenhülse

aus Stahl, feuerverzinkt, flach, passend zu Bodenhülse 02310 und 02315.

02320	Stück 36.-
-------	------------

Deckel zu Bodenhülse

aus Stahl, feuerverzinkt, zum Belegen mit Bodenbelag, passend zu Bodenhülse 02310 und 02315.

02321	Stück 51.-
-------	------------



Handball-Tornetz 3 x 2 m „Training“

Aus Polypropylen, knotenlos, hochfest. Tortiefe oben 80 cm, unten 100 cm • 3,10 m breit, 2,10 m hoch. Maschenweite 10 cm.

56175 grün, 4 mm	Paar 158.-
56177 weiss, 4 mm	Paar 158.-

Handballtor 3 x 2 m in Bodenhülse

Zum Einstellen in Bodenhülsen Art. 02310. Tor aus Alu-Profil 80 x 80 mm, in 3 Teile zerlegbar. Mit oberem Netzbügel 70 cm, (ohne Bodenhülsen).

00820 silber / schwarz	Stück 1'025.-
00821 silber / rot	Stück 1'025.-
00825 silber	Stück 885.-



Ketten-Netzbescherung

für Beach-, Kleinfeld- und Handball-Tornetze (ca. 800 g/m), kunststoffummantelt, Länge 5 m, für untere Tortiefe 100 cm, an beiden Enden mit Befestigungsketten. Zum Einziehen durch die unteren Maschen des Tornetzes.

56199 5 m lang	Stück 77.-
----------------	------------



Volleyball und Beachvolleyball



Beach Volleyball BV550C

Der neue offizielle Beachvolley Spiel-Ball mit dem offiziellen Titel Beach Pro BV550C hat eine einzigartige Noppenoberfläche, die verbessert die Griffigkeit und Kontrolle und ermöglicht eine feine Fingerspitzen-Ballkontrolle. Die neue Technologie reduzierte auch die Wasseraufnahme, während eine neue Ventilform für weniger Luftleckagen und Schäden sorgt.

- Wettkampfball
- Umfang: 66-68
- Gewicht: 270 gr.
- Material: Super Composite Cover

03022 Gr. 5

Stück 99.–



Beach Volleyball BV551C

Der MIKASA Beach Classic BV551C ist wie der offizielle Spielball Beach Pro BV550C eine Konstruktion aus 10-perfekt ausbalancierten Panelteilen. Der Ball besticht durch sein hochwertiges Synthetik-Leder Oberflächenmaterial. Die Konstruktion mit patentierter TwinStockTM Stützing Technologie sorgt für optimale Form- und Nahtstabilität. Für eine ausgezeichnete und noch bessere Sichtbarkeit sorgt der Farbenkontrast der Tricolor-Kombination.

- Wettkampfball/Trainingsball
- Umfang: 66-68
- Gewicht: 270 gr.
- Material: High Grade Synthetic Leather

03023 Gr. 5

Stück 75.–



Beach Volleyball BV552C

Der Mikasa BV552C Volleyball ist die Wahl für den Freizeit-Beachvolleyball. Der BV552C ist ein hochwertiger Volleyball, der sich perfekt für Freizeitspieler eignet. Wasserhemmende Konstruktion zur geringeren Wasseraufnahme. 10 Panel-Designs. Wasserbeständigkeit ermöglicht ein gleichmässigeres Ballgewicht.

- Trainingsball
- Umfang: 66-68
- Gewicht: 270 gr.
- Material: Synthetic Leather

03024 Gr. 5

Stück 49.–



Beach-Volleyball MIKASA VXS-BA

18-teilige genähte Panelkonstruktion. Spezialventil, wetter- und seewasserfest

02419 Gr. 5

Stück 29.–



Beach-Volleyball MIKASA VXS-BF

18-teilige genähte Panelkonstruktion. Spezialventil, wetter- und seewasserfest

02416 Gr. 5

Stück 29.–



Schildkröt® Neoprenball

Angenehm weiche Oberfläche, salzwasserfest und einfach zu greifen. Farblich sortiert.

M6484 Gr. 5, Beach-Volleyball Stück 22.–

M6485 Gr. 5, Beach-Soccerball Stück 22.–

M6486 Gr. 2, Funball Stück 16.–



Volleyball erima Allround

Griffig und weich bei jedem Ballkontakt. Modernes Pixel-Design mit Retro-Logo. Sehr weiches und strapazierfähiges Material.

02442 Gr. 5

Stück 28.–



Beachvolleyball Seite 106 und 107

Volleyball



Volleyball MIKASA V200W

Offizieller Spielball von Swiss Volley und überzeugt mit seiner perfekten Kugelform sowie seiner ausgezeichneten Griffbarkeit. Er verfügt über einen geringen Rebound Effekt und die Oberfläche ist sehr schweissabsorbierend. Mit Swiss Volley Logo. Umfang 65-67 cm, Gewicht 270 g

03026 Gr. 5

Stück 119.-



Volleyball MIKASA V300W

Internationaler Wettkampfsportball 18-Panelkonstruktion. Perfekt ausbalanciertes aerodynamisches Panel Design für verbesserte Sichtbarkeit und Ballkontrollierbarkeit. Hochwertiges „Microfiber“ Synthetikleder. Umfang 65-67 cm, Gewicht 260 - 280 g

03029 Gr. 5

Stück 89.-



Volleyball MIKASA V330W

Trainingsvolleyball in Premiumqualität. Er besitzt eine sehr weiche und glatte Synthetikleder Oberfläche, die für optimale Spieleigenschaften sorgen. Das Design ist analog zum Mikasaball V200W. Umfang 65-67 cm, Gewicht 270 g

03031 Gr. 5

Stück 59.-



Volleyball MIKASA V345W

Die Ballempfehlung von Swiss Volley für den Jugend- und Schulsport. Er zählt zu den Jugend-Wettkampf- und Trainingsvolleybällen für Halle und Beach. Er ist gewichtsreduziert und daher geeignet für das Alter von 10-14 Jahre. Umfang 65-67 cm, Gewicht 210 g

03041 Gr. 5

Stück 49.-



Volleyball MIKASA VS170W-Y-BL

Sehr weiche Schaumstoff-Oberfläche (EVA) für angenehmen Ballkontakt. Die exakte und präzise Verklebung der einzelnen Panelteile macht den Volleyball runder und beständiger. Ideal für den ersten Ballkontakt für Kinder ab 4 Jahren. Umfang 64.5-66.5 cm, Gewicht 170 g

03042 Gr. 5

Stück 39.-



Volleyball MIKASA VS123W-SL

Der Volleyball VS123W-SL ist der ideale Volleyball für den Einstieg ins Volleyball. Er ist gewichtsreduziert und verfügt über eine weiche EVA Schaumstoffoberfläche. Altersempfehlung: ab 6 Jahren. Umfang 65 - 67 cm, Gewicht 210 g

03043 Gr. 5, 210 g

Stück 29.-



Volleyball-Schmettergerät

Sicheres und effektives Lernen, Üben und Trainieren von Schmettern und Blocken. Die einfache Handhabung und die Sicherheit unterstützen wirkungsvoll die Methodik. Der Auflagering ist luftgefüllt, bietet dadurch praktisch keinen Schlagwiderstand und vermindert so die Verletzungsgefahr.

V1605

Stück 48.-



Volleyball molten V5M4000

Wettkampfball aus weichem synthetischen Leder im neuen Design, strapazierfähig, geeignet für den Vereinssport, F.I.V.B offizielle Gr. und Gewicht, weiss/grün/rot.

V1517 Gr. 5

Stück 61.-



Volleyball molten V5M2000

Trainingsball aus weichem synthetischem Leder, maschinen genäht, extrem haltbar, optimal für das Schultraining und für Anfänger, weicher Ballkontakt, offizielle Gr. und Gewicht, weiss/grün/rot.

V1311 Gr. 5

Stück 30.-



Punktezähltafel MIKASA

Zählgerät für Volleyball-Wettkämpfe, Satzanzeige 0-3, Punkteanzeige 0-35
01212 **Stück 105.-**



Mikasa® Magnet-VB-Taktikboard

Die praktische Magnet-Taktiktafel ist für Volleyball geeignet.

- Inklusive 22 Magnetpins (10 x blau, 10 x grün und 2 x rot)
- Inklusive 2 abwischarer Stifte
- Praktische Tragetasche

V1649 **Stück 89.-**

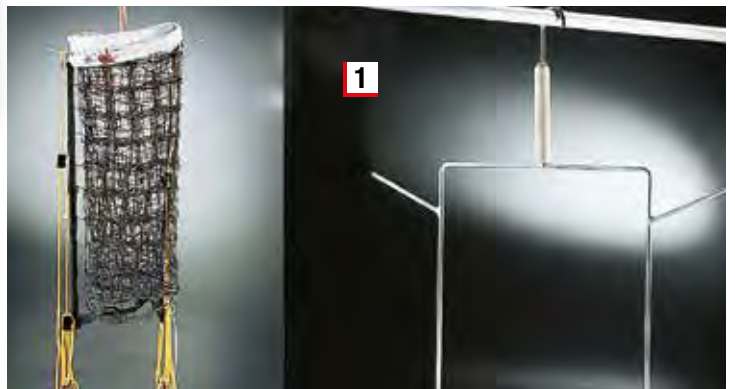

1 Netzbügel für Volleyballnetz

Die preiswerte Problemlösung zur ordentlichen Netzaufbewahrung.

56842 **Stück 39.-**

2 Volleyball-Antennen, 1-teilig

Länge 180 cm, komplett mit Haltetaschen.

56839 **Paar 74.-**

3 Volleyballnetz-Antennen, 2-teilig

Länge 180 cm, komplett mit Haltetaschen.

56840 **Paar 80.-**

4 Haltetaschen

mit Klettverschluss für Volleyball-Antennen.

56841 **Paar 46.-**



Spannschnur

Für seitliche Abspannung von Volleyball-Wettkampfnetz. ca. 2 m lang, ohne Spannelement.

56844 **Stück 8.-**

Ersatz-Spannelement

schwarz, aus Kunststoff, zum Spannen der Spannschnüre von Wettkampf-Volleyballnetz

56845 **Stück 8.-**

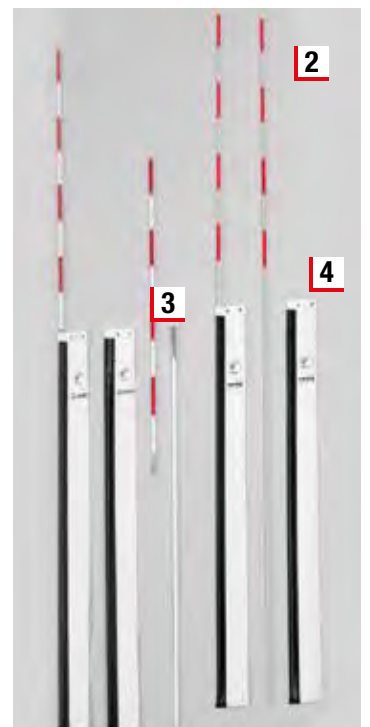

Volleyball-Schmettergerät

Sicheres und effektives Lernen, Üben und Trainieren von Schmettern und Blocken. Die einfache Handhabung und die Sicherheit unterstützen wirkungsvoll die Methodik. Der Auflagering ist luftgefüllt, bietet dadurch praktisch keinen Schlagwiderstand und vermindert so die Verletzungsgefahr.

V1605 **Stück 48.-**



Volleyballnetz „Wettkampf“

nach internationaler Vorschrift. Knotenloses Wettkampfnetz aus Polypropylen, hochfest, ca. 4 mm stark, mit Kevlar-Spannseil und seitlich eingefassten Glasfaser-Polyesterstäben, 6-Punkte-Aufhängung und 6 Spannschnüre. Oben mit 70 mm breitem Einfassband in weiss.

56822 **Stück 249.-**

Volleyballnetz „Training“

aus Polypropylen hochfest, ca. 3 mm stark. Sehr starke Ausführung, mit 4mm Stahl-, oder Kevlarspannseil.

56834 **Stück 115.-**

1 Netzhöhen-Messstab TELESCOPIC

Ausziehbarer Messstab zur Überprüfung und Messung der offiziellen Volleyballnetz Höhen für Frauen 224 cm und Männer 243 cm. Die Querstrebe sorgt für problemlose Sichtbarkeit, auch in der Mitte des Netzes. Zusammenge-schoben nur 135 cm lang.

V1575 **Stück 132.-**

2 Schiedsrichterpodest

Podest mit festem, sicheren Stand, passend für alle Pfosten. Mit 3-fach Verstellung der Podesthöhe durch Umhängen der Podest-platte. Mit Transportrollen. Nach DVV-Norm. Inkl. Schreibbrett.

V1571 **Stück 1'127.-**



Ausziehbarer Messstab zum schnellen Einrasten auf 224 und 243 cm

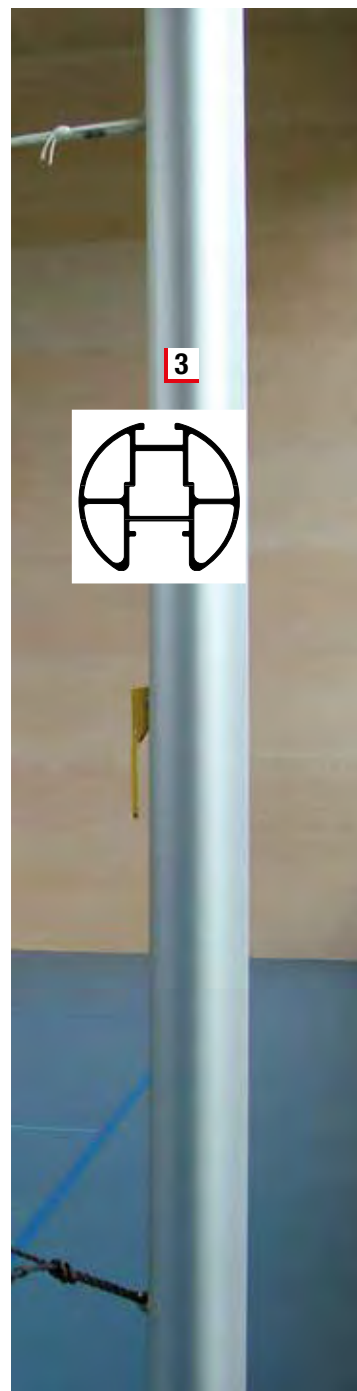

Spielerwechsel Tafeln

Beidseitig nummerierte Tafeln für zwei Teams. Nummerierung 1-20, in 2 Kunststoffkästen für sichere Aufbewahrung. Jede Tafel im separaten Fach für schnelles und bequemes Hand-ling. 30 x 30 x 28 cm.

V1651 **Set 559.-**

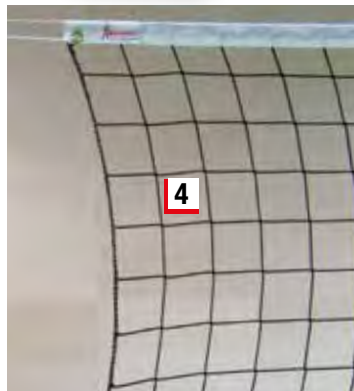

4 Volleyball-Langnetz

Knotenloses Volleyball-Langnetz aus Polypropylen hochfest, ca. 3 mm. Oben eingefasst mit Polyester-Gurtband. Netzlänge nach Mass.

Achtung: Bitte Netz,- und Spannseillänge angeben!

01121 Länge nach Mass **per Meter 16.-**

6 Flaschenzugschieber

mit Schnell-Spannvorrichtung, passend zu Volleyballpfosten Art. 01060

01062 **Stück 348.-**

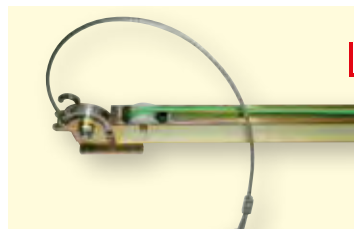

3 Volleyballpfosten Ø 107 mm

Netz stufenlos höhenverstellbar. Im Schieber eingebauter Flaschenzug, dadurch ist das Netz einfach und schnell zu spannen. 1 Pfosten mit Hakenschieber, 1 Pfosten mit Flaschenzugschieber. Schieber mit Schnell-Spannvorrichtung.

01060 **Paar 1'149.-**

5 Bodenhülse

aus nichtrostendem Stahl, V2a, Ø 114 mm. Volleyball, Handball, Fussball, Faustball, Korbball, Badminton, Tennis

02310 **Stück 112.-**

Deckel zu Bodenhülse

aus Stahl, feuerverzinkt, flach, passend zu Bodenhülse 02310 und 02315.

02320 **Stück 36.-**

Deckel zu Bodenhülse

aus Stahl, feuerverzinkt, zum Belegen mit Bodenbelag, passend zu Bodenhülse 02310 und 02315.

02321 **Stück 51.-**

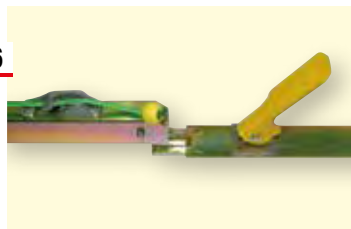

Beach-Volleyball

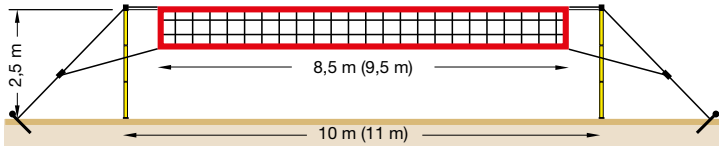

Klemmfreie Vermuffung der 3-teiligen Pfosten.
Sandkörner im Stecksystem sind kein Problem mehr!

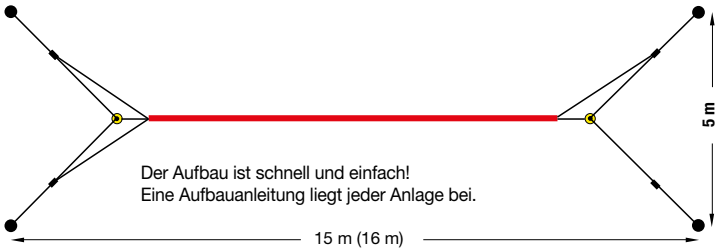

Der Aufbau ist schnell und einfach!
Eine Aufbauanleitung liegt jeder Anlage bei.



Beach Volleyballanlage FUN VOLLEY

Die Anlage für Einsteiger und die ganze Familie. Stabile 3-teilige Stahlrohr-Netzpfosten halten das Freizeitnetz mit breiter Netzkante, extra starken Erdnägeln und breiten Spannurgurten. Verpackt wird das ganze in der praktischen Transporttasche mit verstellbarem Tragegurt.
V1828 Netz 8,5 m **Set 309.-**

Beach Volleyballanlage BEACH CHAMP

Das Kunststoffpfostensystem für Fortgeschrittene und den Vereinsbereich. Das hochwertige Spezial-Beachnetz mit eingearbeiteten Glasfaserstäben und umlaufender Einfassung sorgen zusammen mit dem Kevlarspannseil für eine optimale Netzspannung. Starke Spannurgurte mit Klemmschloss, Erdnägeln und eine grosse Packtasche komplettieren das Set.
V1832 Netz 8,50 m **Set 478.-**
V1822 Netz 9,50 m **Set 491.-**



Beachvolleyball-Turniernetz

aus Polyester ca. 3 mm stark. Oben mit Kevlarseil 11.70 m, unten mit 4 mm starkem Spannseil. Glasfaser-Polyester-Randverstärkung und 4 seitlichen Spannschnüren. Ringsum mit Einfassband in Neongelb

50732 Netz 9.50 m **Stück 235.-**
50739 Netz 8.50 m **Stück 229.-**

Beachvolleyball-Netzantennen 1-teilig

Länge 180 cm, komplett mit Antennen-taschen in gelb.

50733 **Paar 79.-**



Spielfeldmarkierung 9 x 18 m

mit verstellbaren Kunststoff-Eckelementen (verstellbar auf 8 x 16 m), 50 mm breites Gurtband und Kennzeichnung in der Mitte. Komplett mit 4 Kunststofferdankern 23 cm lang und Bungee-Spannleinen.

50736 **Set 82.-**

Spielfeldmarkierung 9 x 18 m „Profi“

mit verstellbaren glasfaserverstärkten Kunststoff-Eckelementen (verstellbar auf 8 x 16 m), 50 mm breites Gurtband und Kennzeichnung in der Mitte. Komplett mit 4 Sandankerplatten und Bungee-Spannleinen.

50738 **Set 124.-**



1



2

1 Manschette für Beachvolleyballpfosten
aus orangem Planenstoff, zum Befestigen um Bodenhülse und Pfosten mit Klettverschluss, verhindert das Eindringen von Sand in die Bodenhülse.
01199 **Stück 96.-**



2

Volleyballpfosten

aus Stahlrohr Ø 60 mm, feuerverzinkt, für Aussenplätze. Schieber stufenlos höhenverstellbar, mit Umlenkrolle. (Bodenhülse Art. 02300 bitte sep. bestellen!)

03000

Paar 998.-

2 Säulenschutzpolster 200 cm

Schaumstoffkern mit Überzug aus Planenstoff mit Klettverschlüssen. Farbe gelb.

56891 Ø 114 mm zu Volleypfosten 01060

Stück 295.-

Bodenhülse aus Stahl

mit höhenverstellbarem Kopf, inkl. Kunststoffdeckel.

02300

Stück 165.-

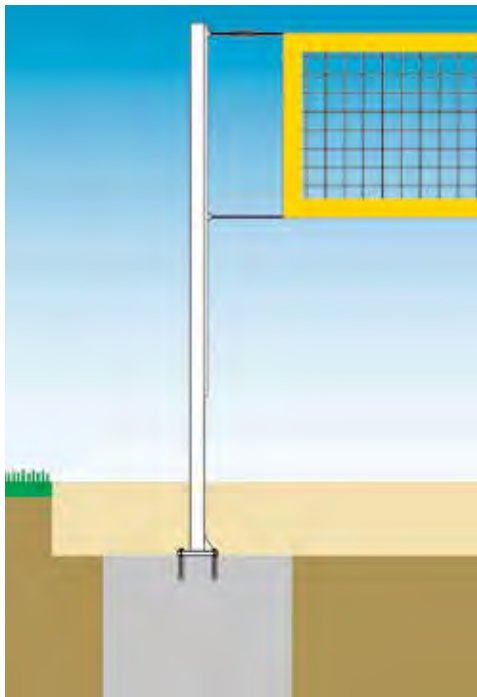
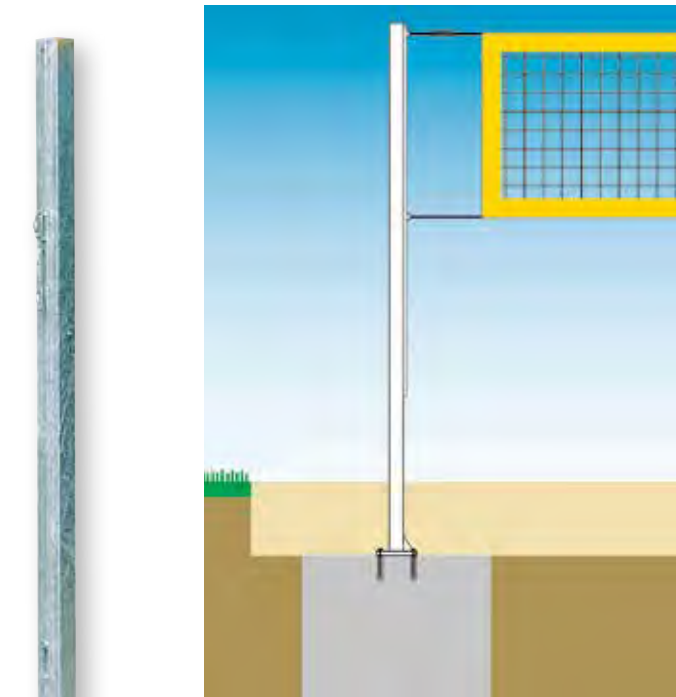

Beach-Volleyball-Pfosten

aus Stahl 80 x 80 mm, feuerverzinkt, Pfostenlänge 300 cm zum Aufschrauben auf Schraubenrahmen oder Aufdübeln auf Betonfundament, ohne Netz.

56816 ohne Schraubenrahmen **Paar 1'063.-**

Schraubenrahmen

zum Einbetonieren für Basketball-, Volleyball- oder Schutznetzpfosten, mit 4 Innengewindehülsen M 20.

01999

Stück 194.-

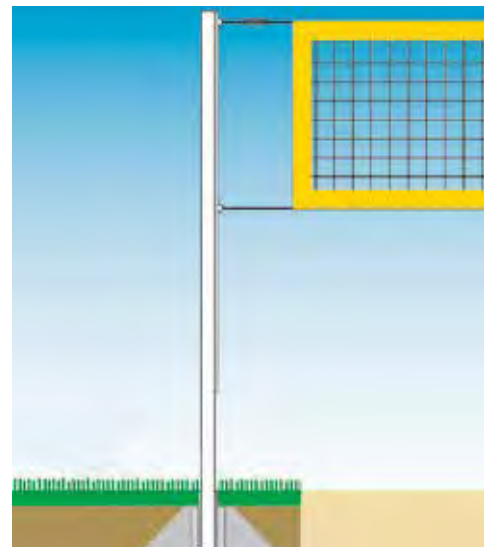
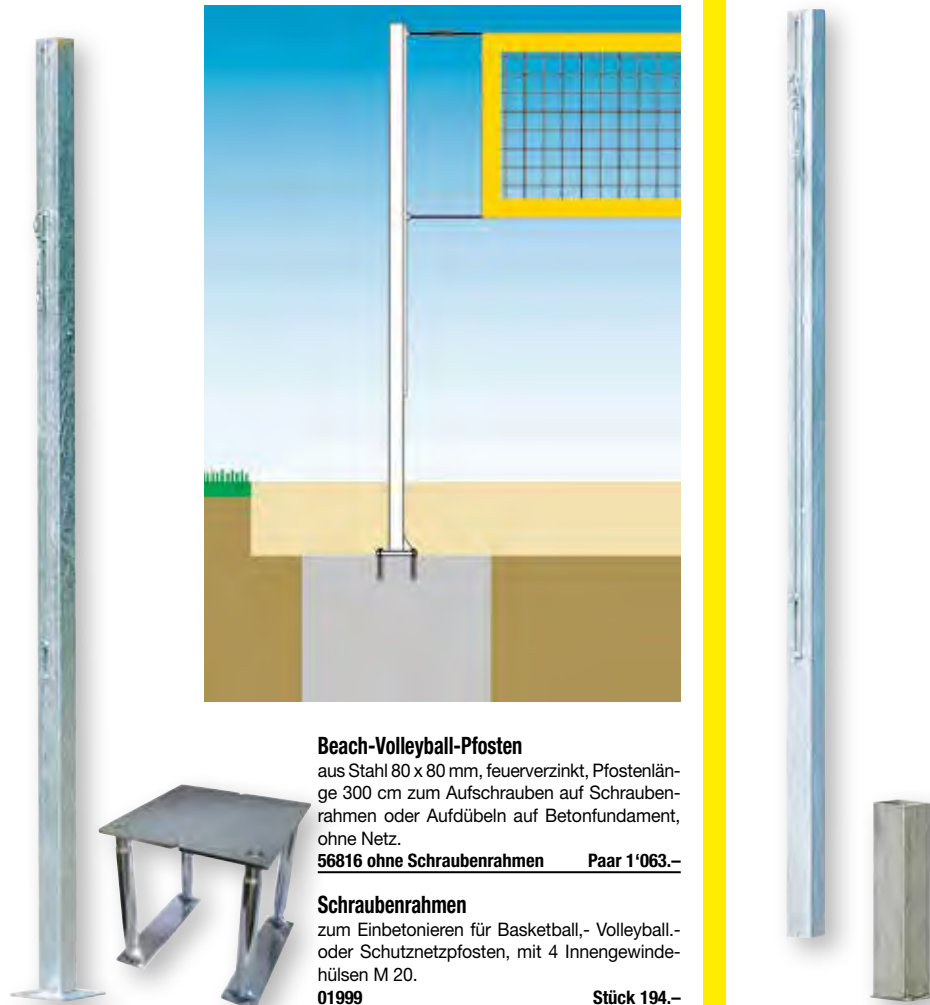

Beach-Volleyball-Pfosten

aus Stahl 80 x 80 mm, feuerverzinkt, Pfostenlänge 300 cm, zum Einstellen in Bodenhülsen, ohne Netz. (Bodenhülse Art. 02315 bitte sep. bestellen!)

56817 ohne Bodenhülsen

Paar 1'063.-

Bodenhülse 80 x 80 mm

aus Stahl, feuerverzinkt, Länge 300 mm

02315

Stück 115.-

Deckel zu Bodenhülse

aus Stahl, feuerverzinkt, flach, passend zu Bodenhülse 02310 und 02315.

02320

Stück 36.-

Deckel zu Bodenhülse

aus Stahl, feuerverzinkt, zum Belegen mit Bodenbelag, passend zu Bodenhülse 02310 und 02315.

02321

Stück 51.-



Basketball



Wilson® Basketball 3x3 Official Game Ball

Der Wilson 3x3 Basketball bietet beim 3x3 oder Streetball ein hervorragendes Handling sowie perfekte Ballkontrolle. Der FIBA 3x3 Game Ball punktet dank der patentierter Wave Triple Threat Technology, die dem Ball optimalen Grip und Ballkontrolle verleiht. Für die ausgezeichnete Griffbarkeit sorgen die Pebbled Channels. Hier ist die Oberfläche von feinen Noppen überzogen. Typisch für die 3x3 Basketballbälle ist die Grösse 6, aber beim Gewicht eines Balles der Grösse 7.

B1535 Gr. 6

Stück 50.-



Wilson® Jr. NBA Basketball DRV Light

Der perfekte Basketball für Beginner und Nachwuchsspieler. Der Basketball ist 15 % leichter als vergleichbare Bälle dieser Grösse. Der Ball wurde designed für ultimative Langlebigkeit.

- NBA Pro Seams Rillen-Konstruktion
- All Surface Mantelaufbau

B1590 Gr. 5

Stück 33.-



Molten® Basketball BXG3800

Top Trainingsball, Synthetik-Leder in Naturleder-Optik, neue Oberflächen- und Dämpfungskonzept, sehr griffig, 12 Felder, Indoor / Outdoor, FIBA APPROVED

B1499 Gr. 5

Stück 45.-

B1498 Gr. 6

Stück 50.-

B1497 Gr. 7

Stück 50.-



Basketball molten

der Ball für den harten Spielalltag, offizieller Spielball des DBB, computerberechnete Oberflächenstruktur für sichere Ballführung, Oberflächenmaterial aus spezieller Nylon/Gummimischung, FIBA-anerkannt.

B1626 Gr. 5, B985

Stück 28.-

B1612 Gr. 7, B982

Stück 34.-



Molten® Basketball SCHOOL TRAINER

Der Molten Basketball SCHOOL Trainer ist ein robuster Basketball für die Schule und Freizeit. Die Basketballbälle sind aus einer Gummi und verfügen über eine griffige Oberfläche, unterteilt in 12 Felder, die eine gute Ballkontrolle garantieren. Der Basketball School Trainer ist sowohl als Indoor-Ball, sowie als Outdoor-Ball geeignet

B9928 Gr. 5

Stück 15.-

B9929 Gr. 6

Stück 15.-

B9932 Gr. 7

Stück 15.-



Basketball molten GM

Top-Basketball in neuer Farbkombination auf 12 Feldern rot/weiss/blau. Aus synthetischem Leder, sehr griffig, ideal für Indoor und Outdoor.

B1481 Gr. 6

Stück 50.-

B1463 Gr. 7

Stück 50.-



Molten® D3500 Outdoor Basketball

Spezieller Outdoor Basketball mit schwarz-silberner Shiny-Optik aus Synthetik-Leder. Griffig und robust im 12-Felder Design.

B1474 Gr. 6

Stück 47.-

B1473 Gr. 7

Stück 47.-



Basketball molten BC3R USA

Blau/rot/weiss-farbiger Basketball mit griffiger Oberfläche. Ideal für Kinder.

B1448 Gr. 3

Stück 19.-

B1446 Gr. 5

Stück 23.-

B1447 Gr. 7

Stück 25.-



Basketball PRIMEO BB1

Sehr griffiger Basketball aus Gummi, robust und langlebig dank spezieller Zellstruktur. Hält extrem lange die Luft. Offizielle Grösse und Gewicht. Indoor / Outdoor. Farbe: Braun / Crème.

02685 Gr. 5	Stück 27.-
02686 Gr. 6	Stück 27.-
02687 Gr. 7	Stück 27.-



Basketball BB Trainer

Trainingsball für junge Leute, um 25% leichter als ein normaler Basketball.

02675 Gr. 5	Stück 25.-
02676 Gr. 6	Stück 25.-
02677 Gr. 7	Stück 25.-



Basketball-Set PRIMEO

Set mit 6 Stück sehr griffigen und robusten farbigen Basketbällen für eine grosse pädagogische Vielfalt beim Training.

02706 Gr. 6, 6-er Set	Set 124.-
-----------------------	-----------



Basketball PRIMEO BB2

Griffiger Basketball aus synthetischem Leder, extrem haltbar, robuste Oberfläche. Hält extrem lange die Luft. Offizielle Grösse und Gewicht. Indoor / Outdoor. Farbe: Braun.

02720 Gr. 5	Stück 36.-
02721 Gr. 6	Stück 36.-
02722 Gr. 7	Stück 36.-



Ballbag

für ca. 12 Bälle mit Gr. 5. Aus reissfestem Spezialmaterial (Nylon/PU) mit breitem Nylon-Tragegurt und Verschlussseil aus dickem Polypropylen.

D1284	Stück 22.-
-------	------------



tanga sports® Basketball RAINBOW

Wettspielball auf Gummilatexhaut auf Nylonkarkasse. Robuste Ausführung, ideal für die Schule. Gr. und Gewicht nach internationaler Vorschrift.

B1458 Gr. 3	Stück 15.-
B1457 Gr. 5	Stück 16.-
B1456 Gr. 7	Stück 17.-



**Streetball-Anlage „Hoops“
in Bodenhülse**

Einmastkonstruktion aus Stahlrohr Ø 102/4 mm, feuerverzinkt, mit direkter Anschraubplatte für den Korb. Brett 120 x 90 cm (B6145) aus GFK, mit Stahlrohr-Abstützbügel, Korb (59441) und Netz (59491).

- Ausladung 120 cm
- inkl. Bodenhülse

59060

Stück 1'340.-

**Streetball-Anlage „Hoops“
mit Fussplatte**

Einmastkonstruktion aus Stahlrohr Ø 102/4 mm, feuerverzinkt, mit direkter Anschraubplatte für den Korb. Brett 120 x 90 cm (B6145) aus GFK, mit Stahlrohr-Abstützbügel, Korb (59441) und Netz (59491). Mit Fussplatte zum Aufdübeln oder mit Schraubenrahmen, für bessere Stabilität.

- Ausladung 120 cm
- ohne Schraubenrahmen

59063

Stück 1'480.-

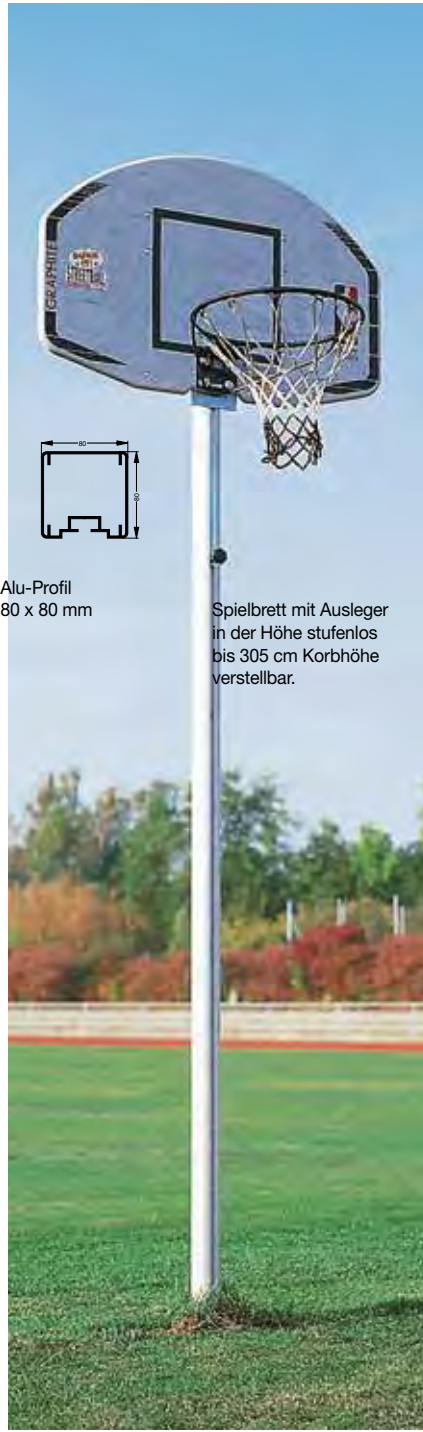

Alu-Profil
80 x 80 mm

Spielbrett mit Ausleger
in der Höhe stufenlos
bis 305 cm Korbbhöhe
verstellbar.

Minibasketball-Ständer „HOME“

Pfosten aus eloxiertem Aluminiumprofil, komplett mit Bodenhülse zum Einbetonieren. Brett (59145) aus GFK (schliesst direkt am Pfosten an), inkl. Korb (59441), Netz (59491) und Bodenhülse.

- NUR FÜR PRIVATEN GEBRAUCH GEEIGNET!

59005

Stück 806.-



**Minibasketball-Ständer
in Bodenhülse**

aus feuerverzinktem Stahlrohr 80 x 80 mm. Brett 120 x 90 cm aus GFK, (B6145) mit Korb (59441) und Netz (59491). Korbbhöhe von 260 cm auf 305 cm verstellbar.

- inkl. Bodenhülse

02050

Stück 1'240.-

**Minibasketball-Ständer
mit Fussplatte**

aus feuerverzinktem Stahlrohr 80 x 80 mm. Brett 120 x 90 cm aus GFK, (B6145) mit Korb (59441) und Netz (59491). Korbbhöhe von 260 cm auf 305 cm verstellbar.

- ohne Schraubenrahmen

02051

Stück 1'350.-





Basketballständer "Heavy Metal" Neue Ausführung- Posten Ø 152 mm!

Pfosten Ø 152 mm und Ausleger (rechteckig) aus feuerverzinktem Stahlrohr. Mit Fussplatte zum Aufschrauben auf Schraubenrahmen.

- 1 x 59133 Brett aus Aluminium 120 x 90 cm
- 1 x 59448 Basketballkorb
- 1 x B8162 Kettennetz

59130 Ausladung 165 cm, (ohne Schraubenrahmen)

Stück 2'313.-

Basketballständer

Pfosten Ø 152 mm und Ausleger (rechteckig) aus feuerverzinktem Stahlrohr. Mit Fussplatte zum Aufschrauben auf Schraubenrahmen.

- 1 x 59413 Brett aus GFK 180 x 105 cm
- 1 x 59445 Basketballkorb
- 1 x B8162 Kettennetz

02000 Ausladung 165 cm, (ohne Schraubenrahmen)

Stück 1'885.-

02025 Ausladung 225 cm, (ohne Schraubenrahmen)

Stück 1'985.-



Säulenschutzpolster 200 cm

Ø 178 mm, Schaumstoffkern mit Überzug aus Planenstoff mit Klettverschlüssen. Farbe gelb

56894 zu 02000, 02025, 59130 Stück 315.-



Schraubenrahmen

zum Einbetonieren für Basketball-, Volleyball- oder Schutznetzpfosten, mit 4 Innengewindehülsen M 20.

01999

Stück 194.-



Basketballkorb „Heavy Metal“ 12-Punkt
12-Punkt-Aufhängung. Superstabiler Basketballkorb wetterfest, verzinkt, aus Stahlrohr Ø 27mm, mit Flacheisenverstärkung und mit Sicherheits-Netzbefestigung. (ohne Netz)
59448 **Stück 270.-**

Kettennetz „Heavy Metal“
12-Punkt-Aufhängung. Verzinkte Ausführung.
B8162 **Stück 50.-**



„FLEXMATIC ALLWETTER“
12-Punkt-Aufhängung. Superstabiler Korb mit seitlicher Flacheisenverstärkung, wetterfest, verzinkt. Funktionssichere Rückstellmechanik mit Belastungssicherung durch Stossdämpfer. Neigung ab ca. 50kg Ringbelastung. (ohne Netz)
59438 **Stück 325.-**

Kettennetz „Heavy Metal“
12-Punkt-Aufhängung. Verzinkte Ausführung.
B8162 **Stück 50.-**



Basketballkorb
12-Punkt-Aufhängung, verzinkt, (ohne Netz)
59445 **Stück 135.-**

Kettennetz „Heavy Metal“
12-Punkt-Aufhängung. Verzinkte Ausführung.
B8162 **Stück 50.-**



„FLEXMATIC ALLWETTER“
12-Punkt-Aufhängung. Superstabiler Korb mit seitlicher Flacheisenverstärkung, wetterfest, verzinkt. Funktionssichere Rückstellmechanik mit Belastungssicherung durch Stossdämpfer. Neigung ab ca. 50kg Ringbelastung. (ohne Netz)
59438 **Stück 325.-**

Netz vandalensicher
12-Punkt-Aufhängung aus 5 mm Herkulesseil, schnitt- und reissfest.
59497 **Stück 97.-**



Basketballkorb-Lasche
Zum Anschrauben an ein Basketball-Zielbrett oder einsetzbar als Wandhalterung. Der Korb ist dabei jederzeit abnehm- oder einsteckbar. Verzinkte Ausführung. Lieferung ohne Korb.
B8255 **Stück 94.-**



Kettennetz „Heavy Metal“
8-Punkt-Aufhängung. Verzinkte Ausführung.
B8127 **Stück 45.-**



Molten® D3500 Outdoor Basketball
Spezieller Outdoor Basketball mit schwarz-silberner Shiny-Optik aus Synthetik-Leder. Griff und robust im 12-Felder Design.
B1474 Gr. 6 **Stück 47.-**
B1473 Gr. 7 **Stück 47.-**

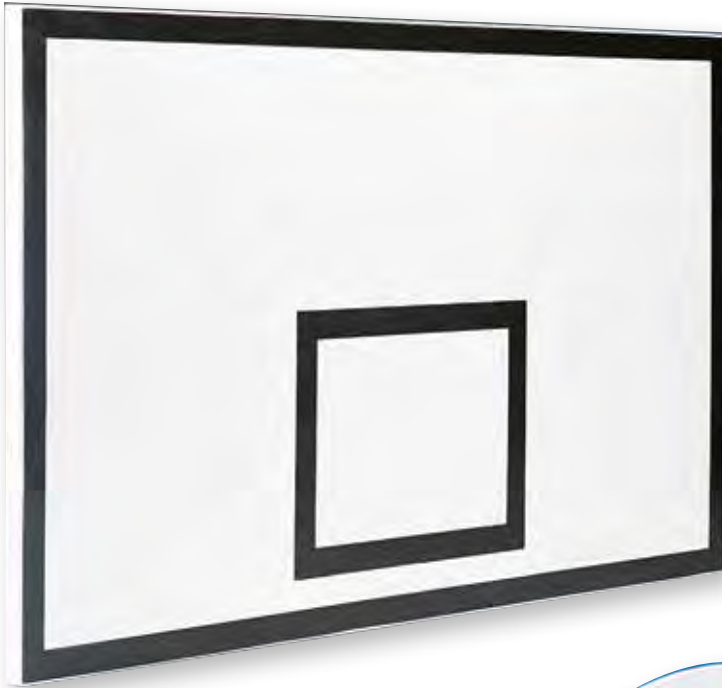

Basketballbrett

aus GFK, (glasfaserverstärktes Polyester) mit Vollholzkern, ungebohrt, wetterfest, weiss.

59414 180 x 120 cm	Stück 484.-
59413 180 x 105 cm	Stück 394.-
59406 120 x 90 cm	Stück 272.-



Brett „HEAVY METAL“ 120 x 90 cm

aus 8 mm starkem, massiven Aluminium, weiss lackiert, mit schwarzem Zielviereck, mit Bohrungen für Gestell- und Korbbefestigung. Absolut wetterfest.

59133	Stück 698.-
--------------	--------------------

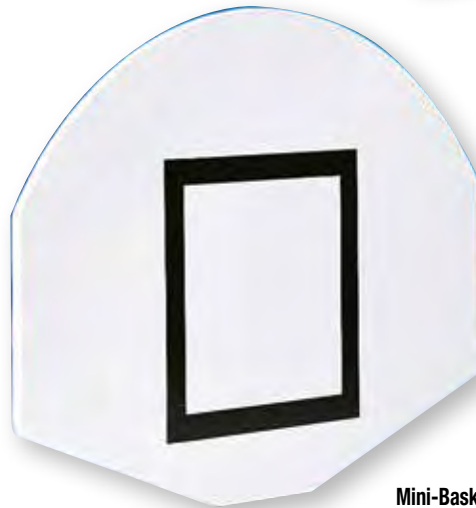

Mini-Basketballbrett 111 x 73 cm

GFK (glasfaserverstärktes Polyester) mit Verstärkungen, Fächerdesign, wetterfest, ungebohrt, ca. 2 cm stark, weiss.

59145 weiss	Stück 185.-
--------------------	--------------------

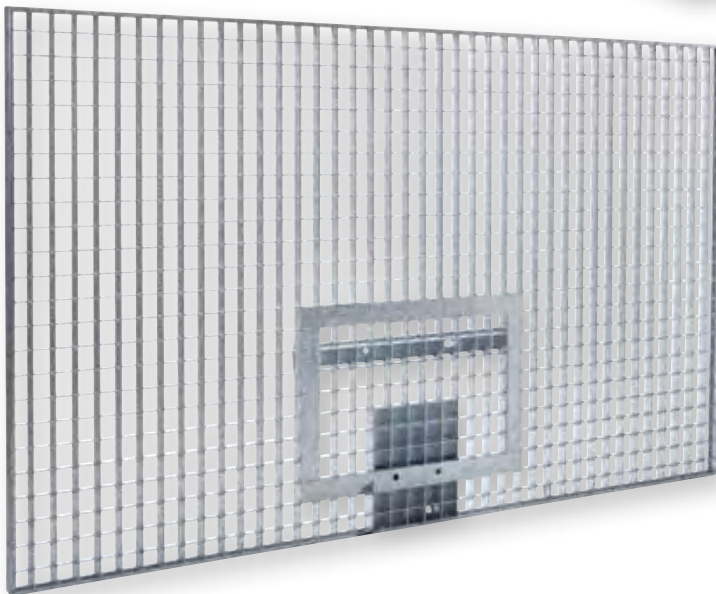

Basketballbrett SILENCIUM

aus Gitterrost, vollverschweisst. Es ist geräuscharm, da die Aufprallfläche des Balles sehr klein ist. Also das ideale Zielbrett auch für Wohngebiete, da es weitgehend als vandalensicher anzusehen ist.

Bei Zielbrettern aus Gitterrost wird das Geräusch um ca. 30% reduziert !

B6180 120 x 90 cm	Stück 520.-
B6181 180 x 105 cm	Stück 589.-
B6182 180 x 120 cm	Stück 646.-

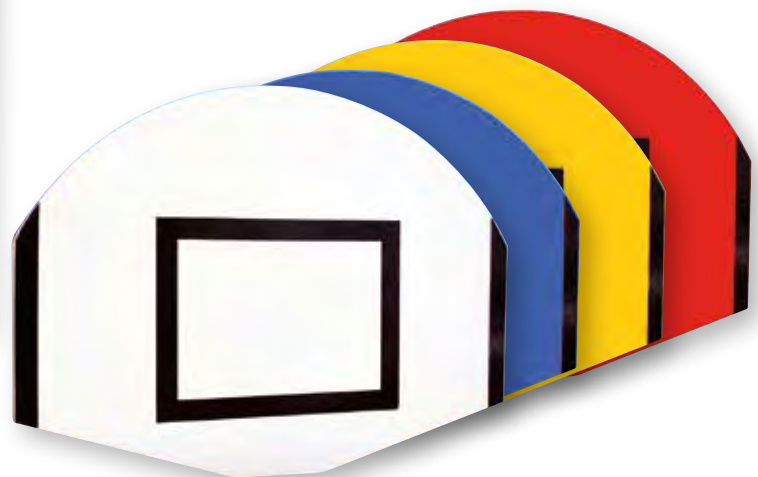

Mini-Basketballbrett 120 x 90 cm

aus GFK (glasfaserverstärktes Polyester) mit Verstärkungen, Fächerdesign, wetterfest, ungebohrt, 2,5 cm stark.

B6145 weiss	Stück 218.-
B6146 blau	Stück 191.-
B6147 gelb	Stück 191.-
B6148 rot	Stück 191.-



Basketballanlage SAM 3x3

Es ist die offizielle FIBA 3x3 World Tour Basketball-Anlage und eine fahrbare Basketballanlage für Indoor- und Outdoor-Veranstaltungen.

- SAM-System (Spring Assisted Mechanism)
- Ausladung 225 cm
- „Anti-whip“ Basketballnetz
- Schwarze Sicherheitspolsterung vorne, seitlich und am Glas-Zielbrett
- Integrierte, schwere Gegengewichte (keine Bodenverankerung notwendig)
- Extra dicker und starker Polsterung
- Dank des APF-Systems (automatische Stabilisierung) von einer Person zu bewegen und in Spielposition zu stellen
- Dunksicheres Glas-Zielbrett mit Pro-Strength Dunkring
- Bodenverankerungs-Set und Bodenhaken
- Masse (HxBxT) 210 x 180 x 415 cm zusammengeklappt
- Gewicht ca. 1360 kg

B9284

Stück 17'669.-

COLLEGE

CLUB

SAM 225 Club



Basketball-Anlage COLLEGE

Fahrbare Basketball COLLEGE Anlage. Lackierte Stahlrohr Konstruktion mit einer kurzen Ausladung von 125 cm. Fahrbar anhand 3 integrierter Gummiräder. Platz für Gegengewicht (100 kg, beinhaltet) auf der Rückseite der Anlage. Front-Polsterung bezogen mit synthetischem, waschbarem Material. Mechanisch höhenverstellbar auf Wettspielhöhe 305 cm und Jugendspielhöhe 260 cm. Ausgestattet mit Spahnholzplatten Zielbrett auf lackiertem Stahlrahmen, fest angebrachte, abklappbare, lackierte Korbringe und Baumwollnetz. Inklusive Zubehör zum Befestigen der Anlage am Boden. Gewicht ca. 300 kg.

B9275

Stück 4'365.-

Basketball-Anlage CLUB

Fahrbare Basketball-Anlage CLUB. Lackierte Stahl Konstruktion mit Ausladung 230 cm. Ölhydraulische Einheit mit manueller Pumpe, welche das Bewegen aus der zusammengeklappten Position in die Spielposition ermöglicht. Teleskopstange zur einfachen Einstellung der Wettspielkorbbhöhe 305 cm oder Jugendhöhe 260 cm. Mechanische Lösung um das Zielbrett immer perfekt auf derselben Höhe zu halten. Das Bewegen der Anlage geschieht über 4 Gummiräder, angebracht am unteren Teil der Anlage, automatisch absenkbar auf die Spielposition oder Ruheposition. Gepolstertes Gegengewicht hinten an der Anlage. Vorderseiten Polsterung überzogen mit synthetischem waschbarem Material. Polster schützen bis zu einem Gewicht von ca. 900 kg.

B9271

Stück 8'394.-

Basketball-Anlage SAM 225 Club

FIBA Level 3. Ausladung 225 cm. Mit Glas-Zielbrett, 105 x 180 cm, im Metallrahmen mit blauer Polsterung. 6 Räder, 2x vorne, 4x hinten, Ø 200 mm. Abschliessbarer Mechanismus in der Ruheposition. Komplette blaue Polsterung des Grundrahmens. Verbesserte Sicherungssysteme für eine ruhige Spielposition. Offizielle FIBA 3on3 Basketball Anlage.

Masse zusammengeklappt: ca. 206 x 415 x 183 cm
Masse aufgebaut: ca. 397 x 183 x 463 cm

B9281

Stück 12'723.-

**Minibasketball-Wandgestell
Korbhöhe verstellbar**

Korbhöhe stufenlos höhenverstellbar, von 260 cm bis 305 cm, inkl. Kurbel. ohne Brett, Korb und Netz.

59416 **Stück 1'178.-**

**Minibasketball-Wandgestell
mit fester Korbhöhe**

Korbhöhe fest bei 260 cm oder 305 cm. Wandabstand ca. 20 cm. ohne Brett, Korb und Netz.

59421 **Stück 758.-**

**Basketball-Wandgestell
Korbhöhe 305 cm**

Seitlich schwenkbar, inkl. Bedienungsstange, ohne Brett, Korb und Netz.

59342 Ausladung 120 cm **Stück 1'225.-**

59352 Ausladung 165 cm **Stück 1'312.-**

**Basketball-Wandgestell,
Korbhöhe verstellbar**

Seitlich schwenkbar, mit stufenlos verstellbarer Korbhöhe von 305 cm bis 260 cm, inkl. Bedienungsstange, ohne Brett, Korb und Netz.

59344 Ausladung 120 cm **Stück 1'836.-**

59354 Ausladung 165 cm **Stück 1'922.-**

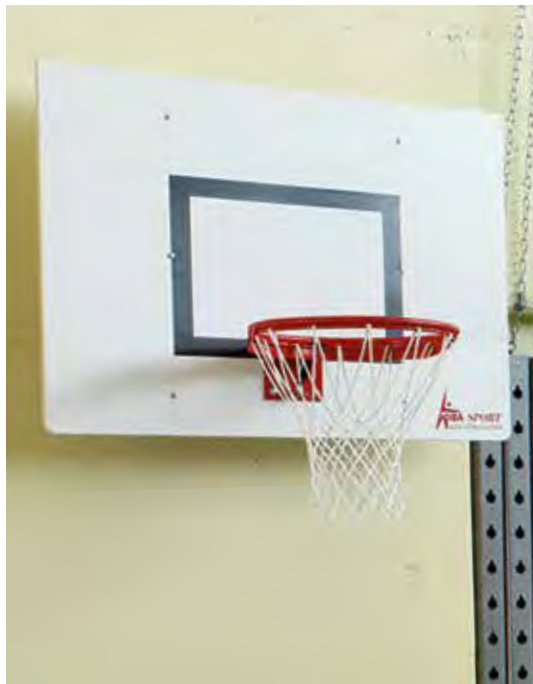

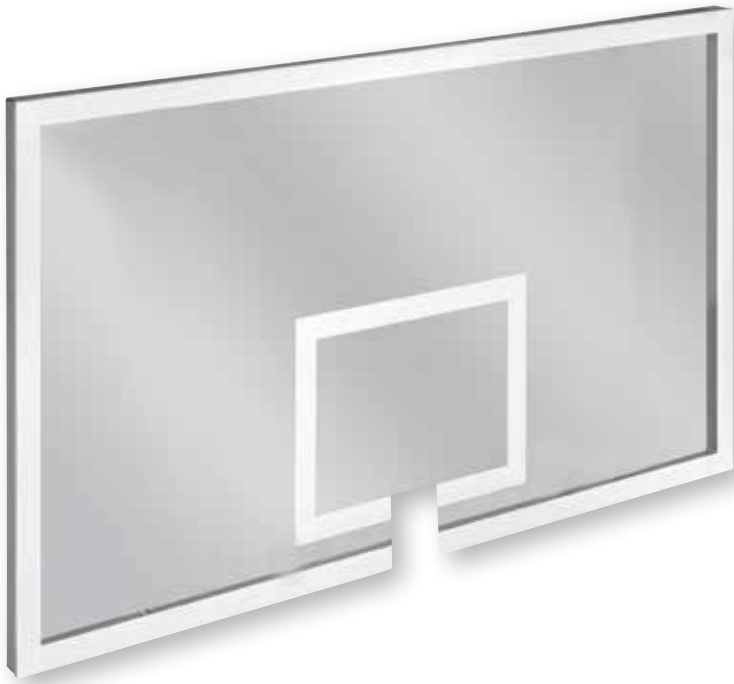

Basketballbrett aus Sicherheitsglas

12 mm Einscheiben-Sicherheitsglas mit Splitterschutzfolie (Gewicht ca. 55 kg per Stück), mit Glasausschnitt nach neuesten FIBA-Regeln. Bohrungen und Befestigungen nach EN/1270 DIN 7899.

B1721 180 x 105 cm **Stück 1'365.-**

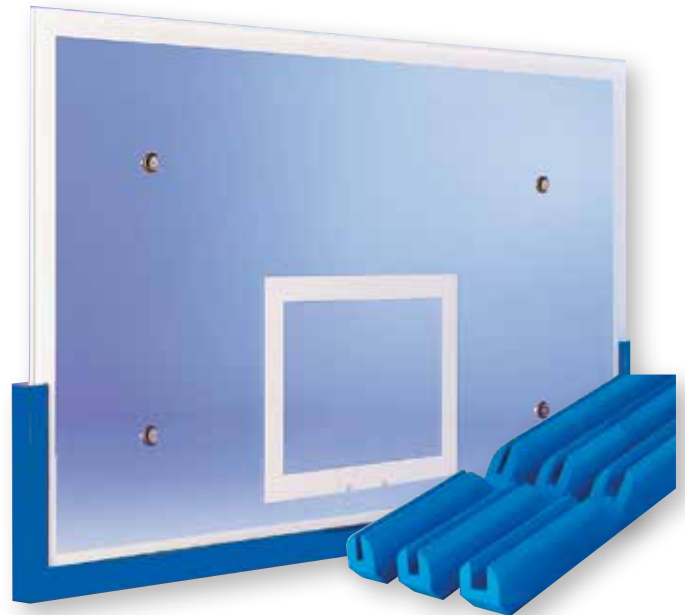

Basketballbrett-Kantenschutzpolster

1-teilig aus PE-Schaumstoff mit U-Profilnut, für 180 cm breite Basketballbretter.

59190 für 12 mm starkes Brett **Stück 377.-**

59191 für 31 mm starkes Brett **Stück 377.-**

59195 für 21 mm starkes Brett **Stück 377.-**

Spielbretter aus Acrylglas 10 mm auf Stahlrohrrahmen (mit Bohrungen)



Basketballbrett aus Acrylglas

Acrylglasbrett auf Stahlrohrrahmen mit weissem Aluminiumwinkel-Profil vernietet. (keine Verschraubung durch das Acrylglasbrett!)

59392 180 x 105 cm **Stück 1'486.-**

59396 120 x 90 cm **Stück 1'312.-**

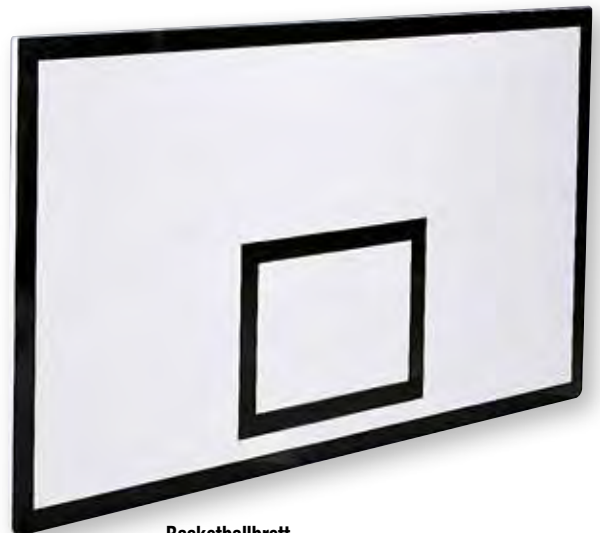

Basketballbrett

aus MDF, 21 mm stark, weiss mit schwarzer Markierung nach Vorschrift.

59402 180 x 105 cm **Stück 295.-**

59401 180 x 120 cm **Stück 295.-**



Mini-Basketballbrett

aus MDF, 21 mm stark, weiss mit schwarzer Markierung nach Vorschrift.

59423 120 x 90 cm **Stück 190.-**



„FLEXMATIC SCHOOL“

12-Punkt-Aufhängung. Die preiswerte Alternative zum Topmodell »FLEXMATIC Official«. Superstabiler Korb mit seitlicher Flacheisenverstärkung, rot pulverbeschichtet, Funktionssichere Rückstellmechanik mit Belastungssicherung durch Stossdämpfer. Neigung ab ca. 50 kg Ringbelastung. (ohne Netz).

59444 **Stück 264.-**

Basketball-Netz

aus einer ca. 4 mm starken, weissen Nylon-Flechtleine, 12-Punkt-Aufhängung

59491 **Stück 18.-**



„FLEXMATIC OFFICIAL“

12-Punkt-Aufhängung. Wettspielkorb mit Stossdämpfermechanik. FIBA zugelassen. Superstabiler Korb mit seitlicher Flacheisenverstärkung, rot pulverbeschichtet. Dämpfermechanik in geschlossenem Gehäuse, mit Sicherheits-Netzbefestigung, Neigung ab ca. 105 kg Ringbelastung. (ohne Netz).

59442 **Stück 395.-**

Basketball-Netz

aus einer ca. 4 mm starken, weissen Nylon-Flechtleine, 12-Punkt-Aufhängung

59491 **Stück 18.-**



Basketballkorb

12-Punkt-Aufhängung, rot pulverbeschichtet, (ohne Netz).

59441 **Stück 87.-**

Basketball-Netz

aus einer ca. 4 mm starken, weissen Nylon-Flechtleine, 12-Punkt-Aufhängung

59491 **Stück 18.-**



Basketballkorb „SCHOOL“

12-Punkt-Aufhängung. Verstärkter Korb mit seitlicher Flacheisenverstärkung, rot pulverbeschichtet, mit Sicherheits-Netzbefestigung. (ohne Netz).

59440 **Stück 132.-**

Basketball-Netz

aus einer ca. 4 mm starken, weissen Nylon-Flechtleine, 12-Punkt-Aufhängung

59491 **Stück 18.-**

abnehmbarer Korb



Basketballkorb-Lasche

Zum Anschrauben an ein Basketball-Zielbrett oder einsetzbar als Wandhalterung. Der Korb ist dabei jederzeit abnehm- oder einsteckbar. Verzinkte Ausführung. Lieferung ohne Korb.

B8255 **Stück 94.-**



Basketball PRIMEO BB2

Griffiger Basketball aus synthetischem Leder, extrem haltbar, robuste Oberfläche. Hält extrem lange die Luft. Offizielle Grösse und Gewicht. Indoor / Outdoor. Farbe: Braun.

02720 Gr. 5 **Stück 36.-**

02721 Gr. 6 **Stück 36.-**

02722 Gr. 7 **Stück 36.-**

Tennis und Tischtennis



Schiedsrichterstuhl ROYAL TURNIER

Robuste Konstruktion, standsicher, mit Trittsprossen. Schalensitz und Schreibbrett aus UV-beständigem Kunststoff. Wartungsfrei und wetterfest. Höhe ca. 220 cm, Sitzhöhe ca. 182 cm.

T1530

Stück 562.-



Schiedsrichterstuhl ROYAL DELUXE

Extra breite wetterfeste Aluminium-Konstruktion, mit rutschsicher profilierten Stufen. Schalensitz für bequemes Sitzen, klappbares Schreibbrett und praktischer Mittelablage. Höhe ca. 230 cm, Sitzhöhe ca. 192 cm.

T1529

Stück 627.-

Tennisplatz-Blende

12 m lang, 2 m hoch, aus luftdurchlässigem Polyethylen-gewirke, 200 g/m². Rand ringsum verstärkt und im Abstand von ca. 50 cm mit Metallösen versehen, inkl. 56 Stück verzinkte Karabinerhaken.

58209 hellgrün

Stück 117.-



Kunststoffsitzbank mit Lehne

Sehr robuste und wetterfeste Sitzbank aus Kunststoff. Belattung aus stabilen Mehrkammerprofilen, Füße aus Vollkunststoff. Zerlegbare Ausführung.

T1545 200 cm

Stück 310.-

T1546 150 cm

Stück 240.-



Kunststoffsitzbank ohne Lehne

Sehr robuste und wetterfeste Sitzbank aus Kunststoff. Belattung aus stabilen Mehrkammerprofilen, Füße aus Vollkunststoff. Zerlegbare Ausführung.

T1633 150 cm

Stück 155.-

T1640 200 cm

Stück 209.-

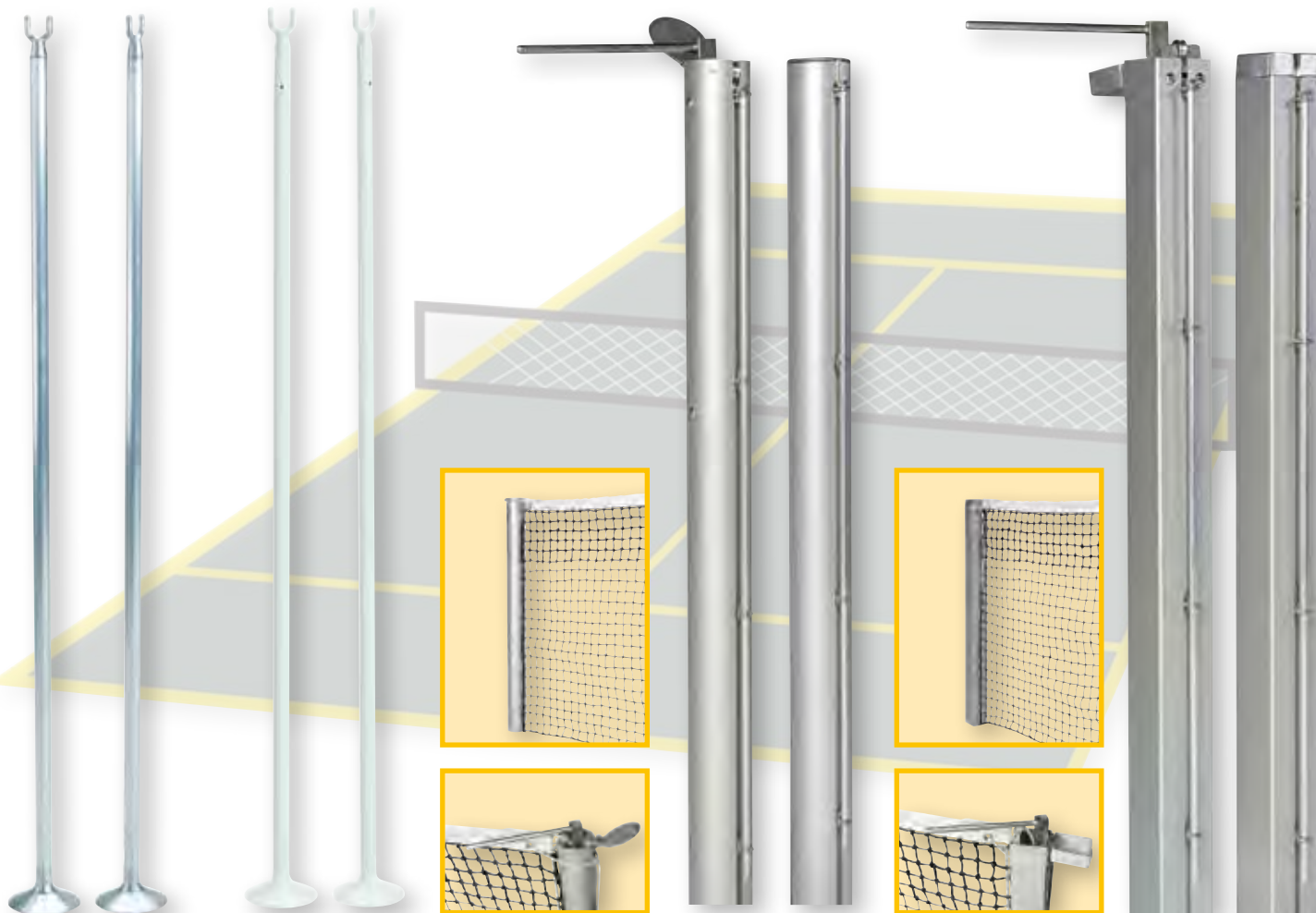

Alu Netzstütze

aus Aluminium, mit belagschonenden, grossen Tellerfüssen und Netzgabeln aus Aluguss, zur Einstellung der vorgeschriebenen Netzhöhe bei Einzelspielen.

T1890 naturblank **Paar 66.-**
T1897 weiss **Paar 78.-**

Tennispfosten rund Ø 83 mm

aus eloxiertem Aluminium. Innenliegende Spannvorrichtung mit Spezialspindel (ohne Bodenhülsen)

58051 **Paar 448.-**

Tennispfosten quadratisch 80 x 80 mm

aus eloxiertem Aluminium. Innenliegende Spannvorrichtung mit Spezialspindel (ohne Bodenhülsen)

58061 **Paar 401.-**



Tennisnetz 12.72 x 1.07 m

aus ca. 4 mm starkem Polyestergewebe, knotenlos, beschichtet, Farbe schwarz.

58411 **Stück 320.-**



Tennisnetz 12.72 x 1.07 m

superstarkes Tennisnetz aus ca. 4 mm starkem Polypropylen, knotenlos, hochfest, ringsum eingefasst, Farbe schwarz.

58432 **Stück 157.-**

Adapter für runden Tennispfosten

passend zu vorhandenen Bodenhülsen, grösster Ø 83 mm.

Bei Bestellung Mass-Skizze beilegen!
00886 **Stück 186.-**

Bodenhülse 80 x 80 mm

aus Stahl, feuerverzinkt, Länge 300 mm

02315 **Stück 115.-**

Deckel zu Bodenhülse

aus Stahl, feuerverzinkt, flach, passend zu Bodenhülse 02310 und 02315.

02320 **Stück 36.-**

Deckel zu Bodenhülse

aus Stahl, feuerverzinkt, zum Belegen mit Bodenbelag, passend zu Bodenhülse 02310 und 02315.

02321 **Stück 51.-**

Tennis-Netzanlage freistehend

Offizielle Netzgrösse 12,72 x 1,07 m. Leichter Auf- und Abbau, geringes Gewicht. Raumsparende Aufbewahrung dank anklappbaren Netzpfeosten und Standfüsse und des teilbaren Bodenauflegers.

58195 ohne Netz **Stück 1'879.-**



Tennis Regulierband

Polyestergewebe mit Kunststoffsteckschnalle für schnelles, millimetergenaues Verstellen in Sekunden

58450 **Stück 15.-**





Soft-Tennisball

Gut springende Soft-Tennisbälle. Für viele Rückschlagspiele geeignet. Ø 7 cm
D3104 3-er Set, rot, grün, gelb **Set 6.-**



SOFT-Tennisübungsball

weich, elastisch und gut springend.
G4001 Ø 9 cm, 30 g **Stück 6.-**



Tennisball CODE BLUE

Filzqualität: Performance Needle Punch von WSP/ England, 80% Natur-20% synthetisches Kautschuk. Extrem lange Haltbarkeit. Drucklos.

• 60 Tennisbälle **Set 128.-**
T15780 im Beutel
 • 60 Tennisbälle **Set 139.-**
T15781 im Eimer



Court Royal® Tennis Ballsammelröhre

Die Ballröhre ist das perfekte Werkzeug für alle Tennis- oder Sportbegeisterten, die eine schnelle und einfache Möglichkeit suchen, um Tennisbälle aufzusammeln. Einfach die Röhre von oben auf den Ball drücken und schon verschwindet dieser in der Röhre. So ist es möglich mehrere Bälle auf einmal aufzusammeln ohne jeden Ball einzeln aufzuheben.

- Länge: ca. 120 cm
- Gewicht: 0,8 kg
- Material: Hart PVC
- Fassungsvermögen: 17 Bälle
- Farbe: Gelb / Schwarz

T16050 **Stück 27.-**



tanga sports® Tennisschläger Kids & Methodik

Die Modelle bieten bestes Preis-Leistungs-Verhältnis. Robuste Aluminium-Schläger mit Hülle, idealer Anfänger-Schläger für Kinder und Jugendliche.

T1670 Länge 53 cm **Stück 23.-**
T1671 Länge 58 cm **Stück 25.-**

T1672 Länge 63 cm **Stück 27.-**
T1673 Länge 68 cm **Stück 31.-**



Tennis Methodikbälle

Die Methodikbälle in den Kategorien Stage 1, 2 und 3 sind jeweils im 12 er Set und mit hochwertigem Flex-Filz gewoben. Die Bälle sind ITF approved und somit auch für junge Tennis-Nachwuchstalente geeignet.

Folgende Tennisbälle dieser Reihe sind verfügbar:

- T1597 Stage 1: 25% langsamer, 10% leichter
- T1598 Stage 2: 40% langsamer, 20% leichter
- T1599 Stage 3: 6% grösser, 20% leichter

T1597 12-er Set **Set 35.-**
T1598 12-er Set **Set 35.-**
T1599 12-er Set **Set 35.-**

SCHULPAKETE



Tennispaket KIDS & Methodik

Für Schulsport und Training mit Kindern. 10 Schläger, 36 Tennisbälle Tecnifibre® (Stage 2 = 50% langsamer) in der Transporttasche.

T16031 Schlägerlänge 53 cm **Set 251.-**
T16032 Schlägerlänge 58 cm **Set 259.-**
T16033 Schlägerlänge 63 cm **Set 268.-**
T16034 Schlägerlänge 68 cm **Set 297.-**



VICTOR® Tennisschläger Junior 68

Robuster und gut zu führender Tennisschläger, für Fortgeschrittene und Einsteiger. Mit optimaler Besaitungshärte für Kontrolle und Power, sowie einem guten Handling. Dieser Tennisschläger ist ausgelegt für fortgeschrittene Tennisspieler und ambitionierte Einsteiger.

- Material: Aluminium
- Saite: multifilament string
- Länge: 68,00 cm
- Rahmengewicht: abt. 289 g
- Farbe: Schwarz

T15680 **Stück 26.-**

Griffband Victor Grip

Basisgriffband angenehm weich und super griffig, 2,5 cm breit, 105 cm lang, Stärke 2 mm, selbstklebend. Farblich sortiert: schwarz, blau, grau.

D6108 **Stück 5.-**

Abziehbesen

Arbeitsbreite 200 cm, 4 **auswechselbare Besen-Elemente** in Alu-Profilrahmen verschraubt, an beiden Enden Schutzbügel, damit der Besen beim Abziehen nicht an Netz- und Zaunkanten hängenbleiben kann. Komplett mit Zugbügel und Kunststoffgriff.



Abziehbesen mit Arengaborsten

mittelhart, zur Platzpflege bei trockenen Plätzen und vor dem Sprengen.

T1930 **Stück 270.-**



Ersatz-Besen 50 cm breit

zum Einsetzen in Profilrahmen des Abziehbesen.

T1933 zu T1930 **Stück 25.-**



Abziehbesen mit Kunststoffborsten

mittelhart, zur Platzpflege bei normalharten Plätzen nach dem Sprengen oder nach Regen.

T1931 **Stück 251.-**



Ersatz-Besen 50 cm breit

zum Einsetzen in Profilrahmen des Abziehbesen.

T1934 zu T1931 **Stück 24.-**



Abziehbesen für quarzsandgefüllte Kunstrasen

Der ideale Pflegebesen mit gelben Spezial-Borsten aus Weich-PVC, auch für gummi-granulatgefüllte Textilbeläge zu verwenden.

T1932 **Stück 250.-**



Ersatz-Besen 50 cm breit

zum Einsetzen in Profilrahmen des Abziehbesen.

T1934 zu T1931 **Stück 24.-**

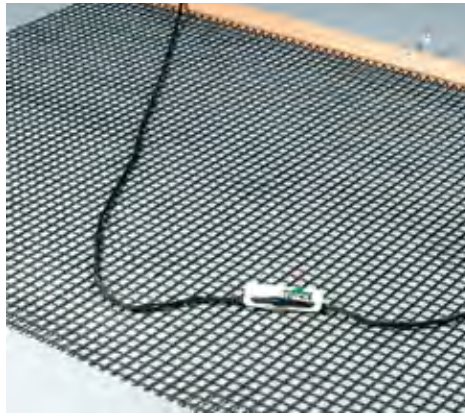

Tennisschleppnetz

Aus bereits erprobtem kunststoffbeschichtetem Polyester-gewebe mit nur 2 x 2 cm grossen Maschen. Die kleine Maschenweite macht die Platzpflege noch effizienter, ohne dass ein doppeltes Gewebe nötig ist. Netz 2 m breit, 1,50 m lang. Komplett mit Schleppholz und Schleppleine.

T1531 schwarz **Stück 175.-**

Tennisschleppnetz

Aus beschichtetem Polyester-gewebe, doppelte Netzlage. Maschenweite 4 x 4 cm. Netz 2 m breit, 1,40 m lang. Komplett mit Schleppholz und Schleppleine.

T1532 schwarz **Stück 164.-**



Aufrauschiene aus Alu

mit einer grobgezahnten und einer glatten Kante, beidseitig verwendbar. Zum Aufrauen, Abkratzen und Egalisieren, 80 cm breit, mit Stiel.

U8202 **Stück 153.-**



Scharrierer aus Alu

zum Verfüllen und Glätten von kleinen Löchern und Unebenheiten. 70 cm breit, mit Metallsägeschiene, mit Stiel.

U8201 **Stück 118.-**

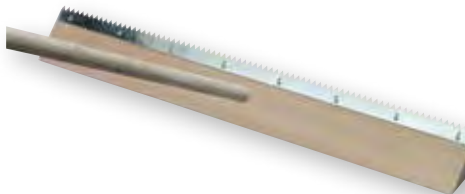

Scharrierholz

zum Glätten von Unebenheiten auf dem Platz, 70 cm breites Dreikantholz mit Metallsägeschiene, mit Stiel.

U8200 **Stück 46.-**

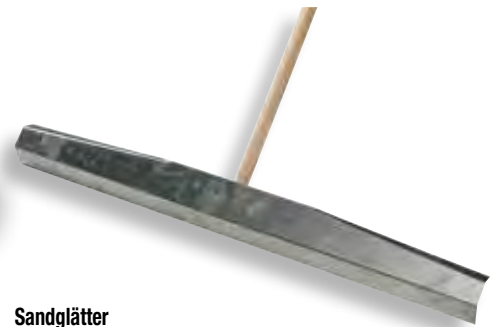

Sandglätter

für Sprunggruben, aus Aluminium, 100 cm breit, mit Befestigungsteilen, komplett mit Stiel

U8213 **Stück 57.-**



Besen, gerade Borsten

zur sauberen Führung auf den Linien. Die Gelenkhalterung des Stiels ermöglicht schnelles, gründliches Kehren bei jeder Körpergrösse. Komplett mit Stiel.

T1920 **Stück 77.-**



Kehrmaschine Match Liner

Vollkunststoff-Konstruktion mit Kunststoff-Kehrblättern, wetterfest, verschleissfest und wartungsfrei, jedes Teil auswechselbar. Leise und sehr sauber durch hohes Eigengewicht. Einfach zu bedienen, mit Stiel.

T1923 **Stück 251.-**



**Polymerbeton Tischtennis-Tische
seit Jahrzehnten unschlagbar in punkto Langlebigkeit**

- 100 % recyclebar
- ganzjährig UV- und wetterbeständig
- Immun gegen jegliche Witterungseinflüsse und extreme Temperaturen
- dauerhafte glatte Oberflächenqualität
- Spieleigenschaften wie ein Wettkampftisch
- Zum Aufstellen der Tische brauchen Sie nur Schraubenzieher und eine Hilfskraft.

Die Stellfläche sollte 176 x 118 cm gross sein, das gesamte Spielfeld mind. 4 x 7 m. Ein spezielles Fundament ist nicht nötig, als Standfläche genügen ein Hartbelag oder Betonplatten.



Tischtennistisch SOLIDO A45-S

Extra schwere Ausführung. 2 Polymerbeton-Plattenhälften, stahlarmiert, 45 mm stark, umlaufendes Alu-Kantenschutzprofil. Untergestell aus stahlarmiertem Polymerbeton mit Bodenverankerung. Gewicht ca. 515 kg. (schwerstes Teil ca. 180 kg)

Lieferung ohne Netz, (Art. 87146)

bitte sep. bestellen!

871250 antrazit	Stück 3'295.-
871251 grün	Stück 3'295.-
871253 blau	Stück 3'295.-

Tischtennistisch SOLIDO P30-R

Ausführung mit abgerundeten Ecken. Das Besondere an diesem Tischtennistisch der Spitzenklasse sind seine abgerundeten Ecken, die für mehr Sicherheit sorgen!

2 Plattenhälften aus wetterfestem Polymerbeton 30 mm stark mit umlaufendem Kantenschutzprofil aus weissem Hart-PVC. Untergestell aus stahlarmiertem Polymerbeton mit Bodenverankerung. Gewicht ca. 415 kg. (schwerstes Teil ca. 130 kg).

Lieferung ohne Netz, (Art. 87146)

bitte sep. bestellen!

87311 antrazit	Stück 3'295.-
87312 grün	Stück 3'295.-
87313 blau	Stück 3'295.-

Tischtennistisch SOLIDO P30-S

2 Plattenhälften aus wetterfestem Polymerbeton 30 mm stark mit umlaufendem Kantenschutzprofil aus weissem Hart-PVC. Untergestell aus stahlarmiertem Polymerbeton mit Bodenverankerung. Gewicht ca. 450 kg. (schwerstes Teil ca. 130 kg).

Lieferung ohne Netz, (Art. 87146)

bitte sep. bestellen!

871300 antrazit	Stück 3'393.-
871301 grün	Stück 3'393.-
871303 blau	Stück 3'393.-



Tischtennis-Netz

Aluminium-Netz 8 mm stark, wetterfest, passend zu SOLIDO A45-S, P30-R und P30-S

87146	Stück 314.-
--------------	--------------------

Freiland-Tischkicker

aus frost- und witterungsbeständigem Polymerbeton. Glatte Spielfläche, sattgrün mit eingelegerter Spielfeldeinteilung. Hartkunststoff-Spielfiguren auf 16 mm V2A-Stahlstangen. Unterbau aus stahlarmiertem Polymerbeton mit Nivelliereinrichtung und Bodenverankerung. Robust und wartungsfrei. Abmessung inkl. V2A-Spielgestänge. Gr. 140 x 125 cm, Höhe ca. 90 cm, Gesamtgewicht ca. 340 kg. Komplett mit 3 Freiland-Tischfussbällen.

87716	Stück 4'055.-
--------------	----------------------

JOOLA Tischtennistisch OUTDOOR



Joola® Tischtennis ALUTERNA Outdoor Pro Plus

Neuer Outdoor-Tisch mit Aluminium-Kunststoff Verbundwerkstoff Spielfläche. Doppelverriegelungsvorrichtung. Pro Tischhälfte 4 Rollen mit Bremse. Plattenhälften einzeln aufklappbar. Solide Metallkonstruktion, Füße mit Nivellierschraube, inkl. Netzgarnitur

02850 blau

Stück 1'280.-



Outdoor-Tischtennistisch

- Outdoor-Tischtennistisch
- Spielfläche 9 mm HPL bietet sehr gute Spieleigenschaften
- Gestell und Beine aus Stahl mit Zinkbeschichtung
- Robuste Bauweise, wetterfest
- Installationsfreundlich im Vergleich zu Beton-Tischen
- Gewicht: ca. 150 kg
- Bodenverankerung möglich (4x Standard-Bodenanker inklusive)
- **Stahlnetz inklusive, Lieferung unmontiert**

T2097

Stück 1'793.-



Sponeta® Tischtennistisch S6 Outdoor

Wetterfester Outdoor-Tischtennistisch. Robust und ideal für den Ganzjahreseinsatz. Optimale Alternative zu Beton-Tischtennistischen. Masse: (LxBxH) 274 cm x 152,5 cm x 76 cm (entspricht internationalem Turniermass).

- Melaminharzplatte 10 mm
- Bedingt schlagfest
- Oberfläche resistent gegen Feuchtigkeit
- Doppelte Verstärkung durch Rahmenprofil und zusätzliches Querprofil
- Rahmenprofil 50 mm x 20 mm, verzinkt, pulverbeschichtet
- Untergestell: verzinktes Stahlblech, pulverbeschichtet
- Verriegelung: sicherer Halt durch feste Verankerung auf der Standfläche
- **inkl. Netz aus verzinktem Stahlblech (4 mm), lackiert**

T20800 grau

Stück 1'232.-

T20810 blau

Stück 1'232.-





Sponeta® Tischtennis Tisch SCHOOILINE S5-73 i Indoor

- Feinspanplatte 22 mm
- Tisch kann auch für Einzeltraining genutzt werden
- Untergestell pulverbeschichtetes Vierkantprofilrohr 50 x 30 mm
- 4 schwenkbare Einzelräder (Ø 100 mm), 2 davon arretierbar
- inkl. TT-Schläger- und -Ball-Halterung
- automatischer Einrastmechanismus in Abstell- und Spielstellung
- Verriegelung: SMS (Smart Manual System)- Gewicht 92 kg (netto)
- Masse mit Netz: 184 x 70 x 155 cm
- Spielfläche: 274 x 153 x 76 cm (intern.Turniermass)
- **Lieferung inkl. Netzgarnitur Perfekt**

T1512-01 blau **Stück 682.-**

Sponeta® Tischtennis Tisch SPORTLINE S3-47 i Indoor

- Indoor-TT-Tisch
- Spielfläche: 1* Qualität- Rahmenprofil: pulverbeschichtet
- Untergestell: Vierkant-Profil 25 x 25 mm, pulverbeschichtet
- Räder/ Rollen: 4 schwenkbare Doppelräder (Ø 125 mm)
- Verriegelung: Haken-System mit Einrastemechanismus
- Abstell-Masse mit Netz: 184 x 65 x 189 cm
- Gewicht: 72 kg
- **Lieferung inkl. Netzgarnitur Pilot II EN stationär**

T1505-01 blau **Stück 497.-**

Sponeta® Tischtennis Tisch EXPERTLINE S4-72 i Indoor

- Rahmenprofil 50 mm
- Spielfläche in grün oder blau
- Tisch kann in Playback-Stellung auch für Einzeltraining genutzt werden
- Compact-Untergestell, pulverbeschichtetes Vierkantprofilrohr 30 x 30 mm
- 4 schwenkbare Doppelräder (Ø 128 mm)
- inkl. TT-Schläger- und -Ball-Halterung
- automatischer Einrastmechanismus in Abstell- und Spielstellung
- Höhenausgleich von 30 mm an den hinteren Standbeinen
- Verriegelung durch Bügel-System
- Gewicht 79 kg (netto)- Abstellmasse mit Netz: 184 x 72 x 155 cm
- Spielfläche: 274 x 153 x 76 cm
- **Lieferung inkl. Netzgarnitur Perfekt II EN stationär compact**

T1514 grün **Stück 597.-**

T1514-01 blau **Stück 597.-**



JOOLA Tischtennistische



JOOLA® Tischtennis Tisch ROLLOMAT PRO

Hochwertige Joola-Wettkampf-Platte und seit Jahrzehnten einer der meistverkauften Tischtennistische.

- Wettkampf-Platte, 25 mm
- Superschnelle Spielfläche durch Polyester-Beschichtung im Spezialverfahren
- Metallprofil-Rahmen 50 mm hoch
- Automatik System
- Stabiles, pulverbeschichtetes Metalluntergestell
- Bewährte, standsichere Konstruktion, Füße automatisch
- Doppelte Kippsicherung
- Lieferung ohne Netz

T48109 grün

Stück 1'395.-

T48119 blau

Stück 1'499.-



Joola® Ballfangnetz BUDDY

Preiswertes, praktisches Ball-Fangnetz für den Tischtennis-Roboter BUDDY. Durch eine Öffnung werden die Bälle in einem Behälter (nicht im Lieferumfang) gesammelt. Leichte Montage.
T4941 **Stück 80.-**

Joola® Spielfeldumrandung

Mit der Spielfeldumrandung von Joola lassen sich bequem Spielfelder für Tischtennis-Events abgrenzen. Ein Set besteht aus zwei Umrandungen. Masse (L x H): 200 x 73 cm, Gewicht: 2,2 kg, Material: Stahlrohrgestänge mit Kunststoffolie.
T4801 blau, Druck weiss **Paar 98.-**
T4802 schwarz, Druck grau **Paar 98.-**

Joola® Tischtennis Tisch TRANSPORT

Top-Tisch für Schul- und Vereinssport nach DIN EN 14468-1 B. Plattenstärke 19 mm, superschnelle Spielfläche, 40 mm Metallprofilrahmen, jede Plattenhälfte auf 4 Rollen fahrbar, dadurch besonders günstige Abstellmasse durch Ineinanderschieben der Hälften. Besonders leicht auf- und abzubauen. Gewicht 90 kg.
Lieferung ohne Netz
T4835 grün **Stück 587.-**
T4836 blau **Stück 587.-**



Joola® Tischtennis Netzgarnitur PRO TOUR

Sehr massive Metallgarnitur für Vereinszwecke, mit Mikro-Höhenverstellung, in praktischer Aufbewahrungstasche. Gutes Preis-Leistungs-Verhältnis!
T4920 **Stück 48.-**

Joola® Tischtennis Tisch WORLD CUP

Top-Tisch für Schul- und Vereinssport nach EN 14468-1 B. Plattenstärke 22 mm, superschnelle Spielfläche, 50 mm Metallprofilrahmen, jede Plattenhälfte auf 4 Rollen fahrbar, dadurch besonders günstige Abstellmasse durch Ineinanderschieben der Hälften. Besonders leicht auf- und abzubauen. Gewicht 106 kg.
Lieferung ohne Netz
T4822 grün **Stück 848.-**
T4823 blau **Stück 848.-**

JOOLA® Tischtennis Tisch 2000-S PRO

Original JOOLA Wettkampf-Platte, 25 mm, klassischer Stand-Tisch, stabiles, pulverbeschichtetes Metalluntergestell, bewährte, standsichere Konstruktion. Leichter Aufbau durch perfekten Klappbeschlag, je 2 stabile Rollen pro Hälfte für bequemen Transport.
 • Entsprechende Norm: EN 14468-1A Hochleistungssport
 • Abstellmasse: 15 x 144 cm
 • Gewicht Brutto: 105 kg
 • **Lieferung ohne Netz**
T48300 grün **Stück 898.-**
T48310 blau **Stück 898.-**



Sypro® Transportwagen

Transportwagen aus robustem, pulverbeschichtetem (anthrazit, RAL 7016) Vierkant-Stahlrohr, 40 x 40 mm, hergestellt. Ausgestattet mit vier stabilen Lenkrollen wird der An- und Abtransport zum Spielfeld ein Kinderspiel. Einfacher und schneller Transport. Platzsparende und ordentliche Aufbewahrung in Geräteraum.
T49301 für 24 Umrandungen **Stück 482.-**
T49302 für 48 Umrandungen **Stück 625.-**



Joola® Tischtennis Netzgarnitur EASY

Preisgünstige Netzgarnitur aus Metall, blitzschnell aufzubauen. Netzspannung verstellbar, Höhe und Breite vorschriftsmässig.

T4922 **Stück 21.-**



Joola® Tischtennis Netzgarnitur KLICK

Kompakte Metallgarnitur mit Höhenversteller, in Klemmtechnik. In praktischer Aufbewahrungstasche.

T4921 **Stück 33.-**

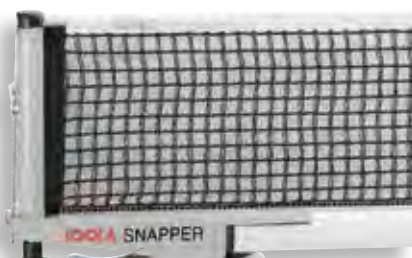

TT-Netzgarnitur JOOLA KLICK

Massive Metallgarnitur mit Höhenverstellung und Klemmtechnik. In praktischer Aufbewahrungstasche.

T4890 **Stück 28.-**



Joola® Tischtennis Netzgarnitur PRO TOUR

Sehr massive Metallgarnitur für Vereinszwecke, mit Mikro-Höhenverstellung, in praktischer Aufbewahrungstasche. Gutes Preis-Leistungs-Verhältnis!

T4920 **Stück 48.-**



Joola® Tischtennis Netzgarnitur SPRING

Wettkampf-Garnitur, ITTF zugelassen. Stabile Metallkörper, Baumwoll-Eisengarn-Netz, Mikro-Höhenverstellungsschraube, Netz-Stab-Arretierung, Klemmtechnik, kräftige Feder, in praktischer Aufbewahrungstasche.

T4834 **Stück 61.-**



Joola® Tischtennis Netzgarnitur WM ITTF

Spitzenmodell. Stabiler Metallkörper, Baumwoll-Eisengarn-Netz, Mikro-Höhenverstellungsschraube mit integrierter Netzstab-Arretierung. In praktischer Aufbewahrungstasche.

T4873 **Stück 59.-**

OUTDOOR



Joola® Tischtennis Netzgarnitur OUTDOOR

Stabile Kunststoffgarnitur mit weiter Zwingenöffnung und komfortabler Höhenverstellung. Die eingebaute Spannvorrichtung sorgt immer für eine optimale Netzspannung. Inkl. praktischer Aufbewahrungstasche.

T4889 **Stück 22.-**



Donic-Schildkröt® Tischtennisnetz FLEXNET

Selbstspannendes Nylonnetz mit Aufrollmechanismus, schnelle Montage durch Klemmsystem, Carrybag. Für jede Tischbreite bis zur max. Netzlänge 175 cm.

T4996 **Stück 34.-**



Joola® Tischreiniger

Reinigungsflüssigkeit für Tischtennis-Tische zur Verlängerung der Lebensdauer. Entfernt Staub, Schmutz- und Schweissflecken. Geeignet für Indoor- und Outdoorische (keine Bontische). Pumpspray 500 ml Flasche.

T4904 **Stück 15.-**



Butterfly® Tischtennisschläger Timo Boll Smaragd
 Einsteigerschläger Butterfly TIMO BOLL SMARAGD für ambitionierte Hobbyspieler mit Addoy Belag, 1,5 mm Schwamm und Ergo Grip für hervorragende Kontrolle und Ballgefühl. Konkaver Griff. Mit Stickfix.
T49450 **Stück 28.–**



Butterfly® Tischtennisschläger Timo Boll Sapphire
 Qualitativ hochwertiger Freizeitschläger Butterfly TIMO BOLL SAPHIRE für den Vereinseinstieg. Der Addoy Belag mit 1,7 mm Schwamm, und Ergo Grip bietet ausreichend Kontrolle und Tempo und macht Freude auf mehr. Anatomischer Griff. Mit Stickfix.
T49440 **Stück 39.–**



Donic-Schildkröt Tischtennisschläger Sensation 700
 Der „Sensation 700 ASG“ ist ein Schläger in sehr hochwertiger Verarbeitung, der mit dem rutschsicheren „Anti Shock Grip“ (ASG) ausgestattet ist. Der weiche und sehr haltbare Schaumstoffüberzug saugt den Schweiß auf und sorgt für exzellente Griffsicherheit sowie mehr Komfort. Der zwischen Belag und Holz befindliche 1,8 mm starke Schwamm generiert eine gute Dosis an Power, schnellere Ballgeschwindigkeiten bei gleichem Kräfteinsatz sind der Vorteil gegenüber einem dünneren und somit preiswerter herstellbaren Schwamm.
T4796 **Stück 39.–**



Joola® Tischtennisschläger Match
 Beidseitig mit Noppen-Innenbelag, ITTF-genehmigt, auf 1,5 mm Schwammunterlage 5-fachverleimtes Sperrholz. Griff Konkav.
T9902 **Stück 16.–**



Joola® Tischtennisschläger TEAM GERMANY PREMIUM
 Schläger mit 2 mm TEACHER-Belägen, ITTF-genehmigt, Griff konkav. Ideal für den ambitionierten Spieler.
T4952 **Stück 25.–**



Donic-Schildkröt® Tischtennisschläger Sensation 500
 Der „Sensation 500 ASG“ ist ein Tischtennis Schläger in sehr hochwertiger Verarbeitung, der mit dem rutschsicheren „Anti Shock Grip“ (ASG) ausgestattet ist. Der weiche und sehr haltbare Schaumstoffüberzug saugt den Schweiß auf und sorgt für exzellente Griffsicherheit sowie mehr Komfort. Der zwischen Belag und Holz befindliche 1,5 mm starke Schwamm erzielt eine sehr gute Ballkontrolle.
T4794 **Stück 23.–**



Joola® Tischtennisschläger BEAT
 Noppen aussen ohne Schwamm, Griff gerade.
T4850 **Stück 8.–**



Tischtennisschläger CLUB
 Idealer Schul- und Vereinsschläger mit ITTF-zugelassenem Belag TRAMP für optimale Ballkontrolle. Noppen innen, mit Schwamm 1,5 mm, Griff konkav.
T4808 **Stück 9.–**



tanga sports® Tischtennisschläger SCHOOL

- Idealer Schläger für den Schulsport
- Noppen innen
- Mit Schwamm 1,5 mm
- Griff konkav

T48090 **Stück 8.–**



Donic-Schildkröt® PROTECTION LINE S400

Die Donic-Schildkröt Tischtennisschläger PROTECTION LINE Serie ist eine spezielle Schläger-Reihe mit verstärktem, überlappendem Rand. Das Kantenband überlappt auf den Belag. Somit verhindert das extra Protection Tape ein Ausfransen des Belags und Schwamms und macht den Schläger so langlebiger. Konkaver Griff, 1,2 mm Schwamm, ITTF zugelassener Belag. 5V Vario Holz. Speed: 40, Spin: 50, Control: 90. Mit dem innovativen Protection Tape.

T4970 **Stück 13.-**



Donic-Schildkröt® PROTECTION LINE S500

Die Donic-Schildkröt Tischtennisschläger PROTECTION LINE Serie ist eine spezielle Schläger-Reihe mit verstärktem, überlappendem Rand. Das Kantenband überlappt auf den Belag. Somit verhindert das extra Protection Tape ein Ausfransen des Belags und Schwamms und macht den Schläger so langlebiger. Konkaver Griff, 1,5 mm Schwamm, ITTF zugelassener Belag. 5V Vario Holz. Speed: 60, Spin: 50, Control: 90. Mit dem innovativen Protection Tape.

T4969 **Stück 17.-**



Donic-Schildkröt® PROTECTION LINE S300

Jade-ITTF Belag, 1,0mm, Griff konkav, Protect-Edge-Tape (spezielles breiteres Kantenband für maximalen seitlichen Schutz von Schwamm und Belag), Spieltyp Control

- Speed: 30
- Spin: 40
- Control: 90
- Belag: Jade (ITTF zugelassen)
- Schwamm: 1,0 mm
- Holz: 5B Basic
- Griff: konkav, Kunststoff und leicht zu reinigen

T49710 **Stück 10.-**



tanga sports® OUTDOOR Tischtennisschläger-Set

Vier wetterfeste, leicht spielbare Schläger aus Kunststoff in vier verschiedenen Farben.

T4949 4-er Set **Set 18.-**



Imperial® Power Strike Outdoor Tischtennisschläger

Der Schläger besteht komplett aus Kunststoff und ist absolut wasserfest. Durch seine weiche, wabenförmige Beschichtung ist die Oberfläche sehr gut bespielbar und bestens für Hobby- und Freizeitspieler, sowie Schulen und Jugendherbergen geeignet. Perfekt für den Outdoor-Bereich!

- Schlägerblatt: ca. 14,8 x 14,0 cm
- Dicke: ca. 1 cm
- Gewicht: ca. 165g

T4782-01 blau **Stück 15.-**
T4782-02 rot **Stück 15.-**
T4782-04 schwarz **Stück 15.-**
T4782-07 grün **Stück 15.-**



Tischtennissch Set SCHOOL

- 14 TT-Schläger für den Schulsport (Noppen innen, mit Schwamm 1,5 mm, Griff konkav.
- 24 TT-Bälle (zelluloidfreie Bälle, 12 x weiss, 12 x orange)
- 1 Aufbewahrungstasche

T49610 **Stück 118.-**



Joola® Tischtennisschläger-Tasche HIT

- 14 TT-Schläger Hit
- 30 TT-Bälle Training 40 weiss
- 1 Aufbewahrungstasche

T4960 **Stück 107.-**



Joola® Tischtennis-Set FAMILY

Tischtennis-Set mit 4 Schlägern JOOLA Spirit und 10 Bällen (5 x weiss, 5 x orange). In praktischer Aufbewahrungstasche, die auch am Tisch befestigt werden kann.

T4958 **Set 32.-**



Joola® Tischtennis-Set FAMILY

Tischtennis-Set mit 4 Schlägern JOOLA Spirit und 10 Bällen (5 x weiss, 5 x orange). In praktischer Aufbewahrungstasche, die auch am Tisch befestigt werden kann.

T4958

Set 32.-



Joola® Tischtennisbälle TRAINING

Preiswerter Übungsball für universellen Einsatz.

T4884 weiss, 120-er Packung

Set 48.-



Joola® Tischtennisbälle MAGIC ABS 40+

Die Tischtennisbälle Magic sind aus dem Rohstoff ABS. Dies garantiert eine identische Wandstärke, eine gleichmässige Härte und damit eine erheblich verbesserte Haltbarkeit. Der zelluloid-freie Ball ist ein Trainingsball der Extraklasse.

T4974 72-er Karton

Stück 56.-



Schildkröt® Tischtennisbälle T One

Hochwertiger harter Trainingsball, auch bestens für Schulen geeignet.

T4924 weiss, 120-er Packung

Set 60.-



Joola® Tischtennisbälle FLASH

Eine neue Produktionsmethode (ohne die bisher übliche Naht) verleiht dem Joola FLASH sensationelle Spieleigenschaften: Gleichmässig hoher Absprung, stabiles Flugverhalten, konstante Rotation und eine ausserordentliche Langlebigkeit. Das Top-Produkt unter den neuen Wettkampf-Bällen aus Plastik. Nahtloser Plastikball (ohne Zelluloid), ø 40 mm, weiss. ITTF zugelassen.

T4965 72-er Packung

Set 138.-

T4966 6-er Packung

Set 14.-

T4967 3-er Packung

Set 9.-



Joola® PRIME 40+ Tischtennisbälle

Neuer Zelluloid-freier Ball mit Naht aus dem Rohstoff ABS, welcher gleichmässige Wandstärke und Härte garantiert. ITTF zugelassener Wettkampfball mit Top Preis-Leistungsverhältnis.

T4976 6-er Karton

Set 12.-

T4975 72-er Karton

Set 94.-



Joola® Tischtennisbälle FLIP 40+

Der ebenfalls nahtlose JOOLA Flip ist aufgrund seiner Spieleigenschaften und der herausragenden Qualität der optimale Ball für das Vereins- und Jugendtraining. Nahtloser Plastikball (ohne Zelluloid), ø 40 mm, weiss.

T4959 72-er Packung

Set 60.-

Tischtennis Zählgeräte



Joola® Zählgerät TIME OUT

Praktische Kunststoff-Ausführung, zusammenlegbar, dadurch platzsparend und unempfindlich gegen Beschädigung. Zahlen 0 - 30 mit Satzanzeige.

T4885

Stück 47.-



Zählgerät FLIP

Sehr robuste Zähltafel. Zusammenklappbar mit Verriegelungsmechanismus. Ziffern von beiden Seiten ablesbar. Zahlen von 0 - 36, mit Satzanzeige von 0 - 5.

T4895

Stück 49.-



Tischtennis Set Outdoor FLEX

Das Outdoor Flex Set von Donic-Schildkröt beinhaltet 2 Stk. der neuen innovativen Outdoor-Schläger aus einem 2-Komponenten-Kunststoff. Ebenfalls im Set enthalten ist das Flex Netz aus dem Hause Donic-Schildkröt: ein absolut neuartiges und innovatives Tischtennis-Netz. Ein spezieller Auf- bzw. Ausrollmechanismus mit kräftiger Feder, integriert in die beiden Kunststoffpfosten, ermöglicht ein stufenloses Aufbauen.

- Sekundenschneller Auf- und Abbau bis max. 175 cm Tischbreite
- Robustes Kunststoffgehäuse mit Federklappen zur Fixierung am Tisch
- Zwei Tischtennisbälle in 40 mm
- Kunststoffdose zur sauberen Aufbewahrung

T4790 Set 48.-



SOFT-TT-Übungsball

weich und elastisch, aus erstklassigem Schaumstoff gefertigt.

- 12er Pack
- Ø 40 mm
- ca. 2 g

G4002 Stück 13.-



Joola® Tischtennisbälle Spin

Zweifarbiger Tischtennisball (weiss/orange) im Balldesign der Zukunft. Optimaler Trainingsball, der die Rotation sichtbar macht.

T4938 12-er Packung Set 10.-



Joola® Tischtennis Bälle TRAINING

Hervorragende Trainingsqualität, gleichmässige Eigenschaften im praktischen und stabilen Aufbewahrungsbehälter.

T4887 weiss, 144-er Eimer Stück 66.-



Donic-Schildkröt® Tischtennisball Jade Poly 40+

Celluloid-freier Polyball in bekannter Schildkröt Jade Qualität, Blisterkarte, 12 Stk. im Polybag mit Kopfkarte

T4995 weiss + orange Set 8.-



Joola® Tischtennisbälle TRAINING

Trainingsball in der 12er Blisterpackung mit Top Qualität zum erschwinglichen Preis.

T4931 weiss, 12-er Packung Set 8.-



Joola® Tischtennisbälle ROSSKOPF CHAMP

Preiswerter Hobby-Ball für gehobene Ansprüche.

T4896 orange, 6-er Packung Set 5.-



tanga sports® Tischtennisbälle

- Ø 40 mm
- Plastik, Zelluloidfrei
- Menge: 144 Stück
- Im praktischen Tragebeutel

T49890 144-er Set Stück 89.-



Joola® Tischtennisbälle OUTDOOR

Spezieller Outdoor Tischtennisball mit erhöhtem Gewicht (ca. 41%) für optimale Flugeigenschaften bei dem Spiel im Freien, auch bei Wind. 40 mm.

T4917 weiss, 6-er Packung Set 9.-



Joola® Tischtennisbälle ROSSKOPF CHAMP

Preiswerter Hobby-Ball für gehobene Ansprüche.

T4880 weiss, 6-er Packung Set 5.-

Badminton, Faust- und Prellball



Badmintonracket WIBA POWER 850

Ideales Carbon-Racket für den Schulsport.

- Carbonschläger mit Alu-Kopf
- Gewicht ca. 95g
- klassische Kopfform
- inside T-Joint
- haltbare Lawntex Saitec

02728

Stück 24.-

Badmintonset WIBA POWER 850

Inhalt bestehend aus:

- 18 Rackets WIBA POWER 850
- 18 Shuttles (3 Rollen) Mavis 350, gelb, mittlere Geschwindigkeit (blau),
- 1 Rackettasche.

02738

Set 517.-



Badmintonracket WIBA POWER 970

Ideales Carbon-Racket für den Schulsport mit schwarzem Design

- Carbonschläger mit Alu-Kopf
- Gewicht ca. 95g
- isometrische Kopfform
- inside T-Joint
- haltbare Lawntex Saite

02730

Stück 24.-

Badmintonset WIBA-POWER 970

Inhalt bestehend aus:

- 18 Rackets WIBA POWER 970
- 18 Shuttles (3 Rollen) Mavis 350, gelb, mittlere Geschwindigkeit (blau),
- 1 Rackettasche.

02740

Set 517.-



Badmintonracket WIBA POWER 1000

Erstklassiges Schulsport 100% Graphite-Racket mit gelbem Design.

- 100% Graphite
- leicht und flexibel
- Gewicht ca. 90g
- isometrische Kopfform
- haltbare Lawntex Saite

02732

Stück 39.-

Badmintonset WIBA-POWER 1000

Inhalt bestehend aus:

- 18 Rackets WIBA POWER 1000
- 18 Shuttles (3 Rollen) Mavis 350, gelb, mittlere Geschwindigkeit (blau),
- 1 Rackettasche.

02742

Set 787.-



Badmintonracket VICTOR ST 1650

Sehr robust und haltbar, ideal als Einsteigerschläger, auch für Freizeit oder Schule.

- Racket aus gehärtetem Stahl
- Gewicht: ca. 115 g
- Klassische Kopfform
- Max. Besaitung: ca. 8 kg
- Saite: Lawntex String

02750

Stück 13.-

Badmintonset VICTOR ST 1650

Inhalt bestehend aus:

- 18 Rackets VICTOR ST 1650
- 18 Shuttles (3 Rollen) VICTOR Nylon 500, weiss, mittlere Geschwindigkeit (blau)
- 1 Rackettasche.

02760

Set 295.-



Badmintonracket VICTOR AL 2200

Der Schulsport-Klassiker sehr stabil und leicht.

- Racket aus Alu/Stahl
- Gewicht: ca. 98 g
- isometrische Kopfform
- Max. Besaitung: ca. 9 kg
- Griffstärke: G4
- Saite: ASHAWAY Rally 21
- Ösen Anzahl: 72 (Besaitungsschema)
- Aerodynamic shape

02751

Stück 24.-

Badmintonset VICTOR AL 2200

Inhalt bestehend aus:

- 18 Rackets VICTOR AL 2200
- 18 Shuttles (3 Rollen) VICTOR Nylon 500, weiss, mittlere Geschwindigkeit (blau),
- 1 Rackettasche.

02761

Set 459.-



Badmintonracket VICTOR AL 3300

Haltbares und leichtes Racket für den Hobbyspieler und Schulbereich, in One-Piece-Optic.

- Racket Alu/Stahl
- Gewicht: ca. 98 g
- isometrische Kopfform
- Max. Besaitung: ca. 9 kg
- Griffstärke: G4
- Saite: ASHAWAY Rally 21
- Ösen Anzahl: 72 (Besaitungsschema)
- One piece optic

02752

Stück 28.-

Badmintonset VICTOR AL 3300

Inhalt bestehend aus:

- 18 Rackets VICTOR AL 3300
- 18 Shuttles (3 Rollen) VICTOR Nylon 500, weiss, mittlere Geschwindigkeit (blau),
- 1 Rackettasche.

02762

Set 565.-



**Badmintonracket
YONEX GR201**

Das preisgünstige Racket der Basic Serie ist besonders für Schulen und für draussen geeignet. Stabil, haltbar und leicht zu spielen.

- Aluminium-Rahmen
- Stahl-Schaft

02783 **Stück 22.-**

**Badmintonset
YONEX GR201**

Inhalt bestehend aus:

- 18 Rackets YONEX GR201
- 18 Shuttles (3 Rollen) Mavis 350, gelb, mittlere Geschwindigkeit (blau)
- 1 Rackettasche.

02793 **Set 481.-**



**Badmintonracket
YONEX MP2**

Standardracket für den Schulsport mit Aluminiumkopf und Stahlschaft, vereint durch das metallene T-Stück. Saite läuft direkt auf dem Rahmen (Muscle-Power-Technologie) Bespannt mit sehr guter Yonex-Saite, inkl. Rackethülle.

- Flex: Stiff
- Balance: Ausgeglichen
- Aluminium-Rahmen
- Stahl-Schaft
- Gewicht: 95-99 g

02781 **Stück 39.-**

**Badmintonset
YONEX MP2**

Inhalt bestehend aus:

- 18 Rackets YONEX MP2
- 18 Shuttles (3 Rollen) Mavis 350, gelb, mittlere Geschwindigkeit (blau)
- 1 Rackettasche.

02791 **Set 751.-**



**Badmintonracket
YONEX MP5**

One-piece-Racket mit Alukopf und Stahlschaft vereint unter dem Lack zu einem Stück. Saite läuft direkt auf dem Rahmen (Muscle-Power-Technologie). Erstklassige Qualität, bespannt mit sehr guter Yonex-Saite, inkl. Rackethülle.

- Flex: Steif
- Balance: Ausgeglichen
- Aluminium-Rahmen
- Stahl-Schaft
- Gewicht: 95-99 g

02782 **Stück 59.-**

**Badmintonset
YONEX MP5**

Inhalt bestehend aus:

- 18 Rackets YONEX MP5
- 18 Shuttles (3 Rollen) Mavis 350, gelb, mittlere Geschwindigkeit (blau)
- 1 Rackettasche.

02792 **Set 1'057.-**

Alle Racket auch im Set lieferbar



VICTOR NYLONSHUTTLE 500

Trainings- und Centerball, Geschwindigkeit Medium. Extrem preiswert bei dieser konstanten Qualität. Völlig neu konzipierter Ball mit neuartigem, langlebigem Korkmaterial. 6-er Rolle.

02770 medium **Rolle 9.-**



YONEX Mavis 350 gelb

Der Mavis 350 ist der meistverkaufte Nylonshuttle der Welt. (idealer Trainingsshuttle). Gelbe Farbe für hellen oder diffusen Spielhintergrund. 3 Standardgeschwindigkeiten. Wir empfehlen für die Schulen die mittlere Geschwindigkeit (blau=medium). 6-er Rolle.

02800 grün (=slow) **Rolle 20.-**

02801 blau (=medium) **Rolle 20.-**

02802 rot (=fast) **Rolle 20.-**



YONEX Mavis 350 weiss

Der Mavis 350 ist der meistverkaufte Nylonshuttle der Welt. (idealer Trainingsshuttle). Gelbe Farbe für hellen oder diffusen Spielhintergrund. 3 Standardgeschwindigkeiten. Wir empfehlen für die Schulen die mittlere Geschwindigkeit (blau=medium). 6-er Rolle.

57840 grün (= slow) **Rolle 20.-**

57841 blau (= medium) **Rolle 20.-**

57842 rot (= fast) **Rolle 20.-**



Badminton-Rackettasche

Tasche für 18 Rackets

03280 **Stück 34.-**



Badmintonrackethalter

zum Aufhängen von 12 Badminton-Rackets.

56799 **Stück 78.-**

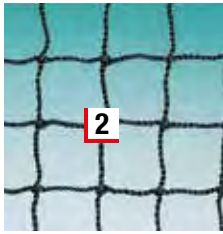

1 Badminton-Turniernetz „Champion“
 Netz 6.02 m lang, aus ca. 1,2 mm starkem Polypropylen, hochfest, Maschenweite ca. 18 mm, Farbe schwarz.
56762 **Stück 63.-**

2 Badminton-Turniernetz „Perfect“
 Netz 6.02 m lang, aus ca. 1,8 mm starkem Polypropylen, hochfest, Maschenweite ca. 18 mm, Farbe schwarz.
56761 **Stück 73.-**

Badminton-Langnetz
 Netz aus ca. 1,2 mm starkem Polypropylen, hochfest, Maschenweite ca. 18 mm, Farbe schwarz.
 Achtung: Bitte Netz- und Spannseillänge angeben!
01111 Länge nach Mass **per Meter 15.-**

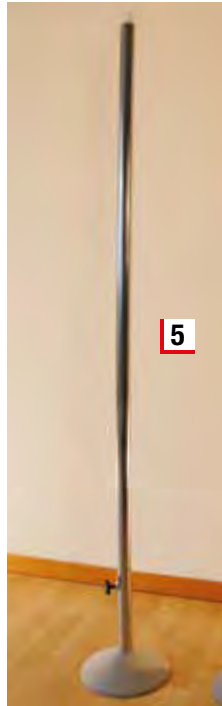
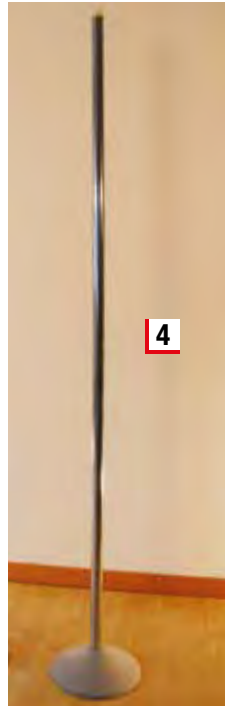

4 Badminton-Stützpfosten fix
 ideal für lange Badmintonnetze.
01052 155 cm **Stück 140.-**
01054 140 cm **Stück 140.-**

5 Badminton-Stützpfosten verstellbar
 140 - 250 cm, ideal als Stützpfosten für lange Badminton-, oder Volleyballnetze.
01053 **Stück 245.-**

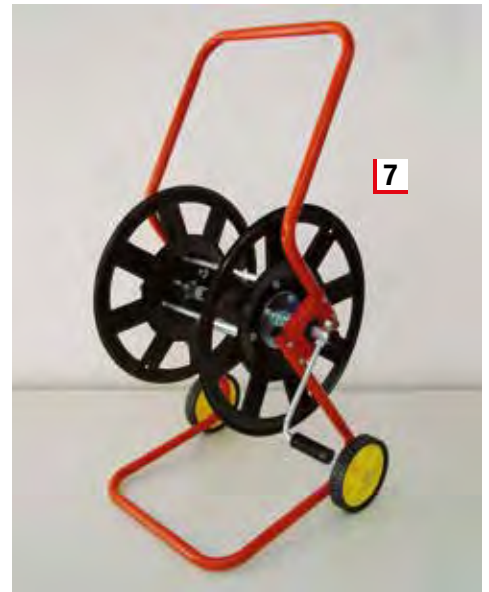
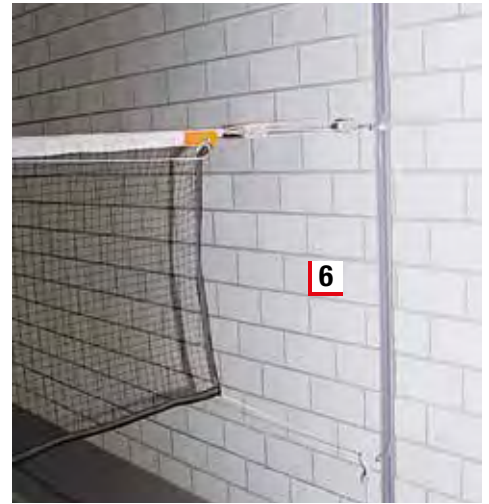

6 Flaschenzug zum Spannen von Netz
 für lange Volley-, oder Badmintonnetze
01055 **Stück 88.-**

7 Netzhaspel fahrbar
 zum Aufrollen von langen Volley-, oder Badmintonnetzen.
01070 **Stück 219.-**

3 Wandschiene
 mit 2 stufenlos höhenverstellbaren Klapphaken.
01080 180 cm lang **Stück 225.-**
01081 250 cm lang **Stück 255.-**



Victor® Badmintonschläger STARTER
 Schaftloser Schläger mit tropfenförmigem Aluminiumkopf und haltbarer Lawntextbesaitung sowie verkürztem speziell auf Kinderhände zugeschnittenen Griff. Optimaler Einstiegsschläger für unsere kleinen Anfänger. ca. 90 g.
 Länge: 43 cm / Alter: 4 - 6 Jahre.
D9730 **Stück 15.-**

Victor® Badmintonschläger ADVANCED
 Kinderschläger mit stark verkürztem Schaft. Tropfenförmiger Kopf mit haltbarer Lawntextbesaitung für eine erhöhte Trefferquote. Kürzerer Griff gewährleistet optimales Handling. Grosser Spassfaktor. ca. 93 g. Länge: 53 cm / Alter: 6 - 7 Jahre
D9731 **Stück 16.-**

Victor® Badmintonschläger TRAINING
 Kinderschläger - verkürzter Schaft tropfenförmiger Kopf mit haltbarer Lawntextbesaitung sorgt durch seine spezielle Kopfform für ein leichteres Treffen des Balls. ca. 99 g. Länge: 58 cm / Alter: 7 - 9 Jahre.
D9732 **Stück 18.-**

Victor® Badmintonschläger PRO
 Stahl-Aluminiumschläger mit klassischer Kopfform und originaler Länge. Basierend auf bewährten VICTOR Produkten, die sich im Schulsport etabliert haben. Mit haltbarer Lawntextbesaitung. ca. 102 g. Länge: 66 cm
D9733 **Stück 19.-**



Badmintonpfosten 155 cm
aus Aluminium für Netzhöhe 155 cm, Pfosten für Bodenhülse mit Ø 107mm, Netz spannbar mit Seilklemme.
D1050 155cm

Paar 465.-



Badmintonpfosten SUPERCUP
freistehend, rollbar, mit schwerem Stahlgewichtsteil entsprechend den Richtlinien des IBF, Netzhöhe teleskopartig einstellbar zur Justierung der vorgeschriebenen Netzhöhe von ca. 155 - 170 cm. Gewichtsteil mit grossen Rollen und bodenschonenden Gummipuffern. Komplett mit Spanngurt, ohne Netz. Gewicht ca. 80 kg.
D1731

Stück 844.-

Zusatzgewicht für Pfosten SUPERCUP
Erhöhung des Standgewichtes um ca. 30 kg auf 110 kg. Einfach anzubringen, ideal für Mehrfachspielfelder.
D1733

Stück 273.-



Victor® Badminton-Spielpfosten

BWF geprüfter Badminton-Spielpfosten mit Gewichtplatte und Rollen für schnellen Auf- & Abbau. Material: pulverbeschichtetes Stahl, Masse: 155 x 67 x 67 cm, Gewicht ca. 50 kg.
D1737 fahrbar

Paar 1'382.-



Mobiler Badminton-Pfosten SCHOOL

Mobiler Badminton-Pfosten aus kunststoffbeschichtetem Stahl, 40 x 40 mm Profil, inklusive Transportrollen, 25 kg Eigengewicht, 155 cm Höhe. Lieferung zerlegt.
D3990

Stück 536.-



Mobiler Badminton-Mittel-Pfosten SCHOOL

Mobiler Badminton-Mittel-Pfosten aus kunststoffbeschichtetem Stahl, 40 x 40 mm Profil, inklusive Transportrollen, 45 kg Eigengewicht, 155 cm Höhe. Lieferung zerlegt.
D3992

Stück 498.-

Zusatzgewicht für Badmintonpfosten

Optionales Zusatzgewicht. Einfach anzubringen. Material: pulverbeschichtetes Stahl.
D1738 20 kg, für D1737

Stück 235.-

Zusatzgewicht Badminton-Pfosten SCHOOL

Zusatzgewicht für mobiler Badminton-Pfosten, 20 kg. Passende für D3990 + D3992.
D3991

Stück 221.-



Speedminton® Set SCHULE

Set bestehend aus 10 Speedminton® SCHOOL Rackets (5x rot, 5x blau), 10 Match Speeder®, 10 Fun Speeder®, 10 Heli Speeder®, 40 Cones, 1 Sporttasche, Spielanleitung.

D6917 **Set 274.-**

Speedminton® SCHOOL Racket

Speedminton® Schulracket aus Aluminium, schwarz/rot. Ideal für Schulen, Vereine und grosse Gruppen. 175g, 12 kp Bespannungshärte.

D6916 **Stück 27.-**



Speedminton® Set S600

Set bestehend aus 2 S600-Speedrackets aus Aluminium, 3 Speeder® (1 FUN, 1 MATCH, 1 NIGHT), einem Windring für mehr Stabilität, 2 Speedlights zum Speeden bei Dunkelheit oder Dämmerung, Tasche mit verstärktem Schultergurt und 1 Spielanleitung.

D6921 **Set 68.-**



Speedminton® Set S700

Set bestehend aus 2 Speedrackets S700 aus gehärtetem Aluminium, mit Mega Power Zone, 5 Speeder® (1 FUN, 1 CROSS, 1 NIGHT sowie 2 MATCH), einem Windring für mehr Stabilität und 4 Speedlights zum Speeden im Dunkeln. Inkl. Easy Court Basic, transportables Spielfeld aus rotem Gurtband inklusive 8 Heringen Speedlights zum Speeden im Dunkeln. 1 X-Settasche mit Schultergurt und Spielanleitung.

D6922 **Set 98.-**



Speedminton® JUNIOR-Set

Set bestehend aus 2 Junior Rackets aus gehärtetem Aluminium (Farbe gelb-orange-schwarz), isometrischer Schlägerkopf: Vergrössert die Trefferfläche auf dem Schläger, 2 FUN Speeder®, in 3/4 Hülle mit Schultergurt, Spielanleitung.

D6913 **Set 56.-**



Speedertube Mixpack

Das Set besteht aus:

- 1 Fun (kürzere Distanzen)
- 3 Match (mittlere Distanzen)
- 1 Night (zum Speeden bei Nacht)
- 2 Windringe

D6897 **Set 20.-**



Speedertube Fun

3 FUN-Speeder® - der etwas langsamere und leichtere Speeder® bis zu 260 km/h. Ideal für erstes Training und kürzere Distanzen von 5-20 m.

D6923 **Rolle 14.-**

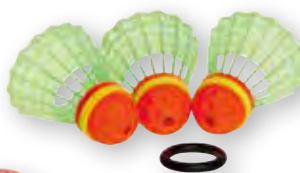

Speedertube CROSS

3 CROSS-Speeder® - der neue ultimative Outdoor-Speeder® für grosse Distanzen, maximale Windstabilität und ultimativen Fun. 1 Windring inklusive.

D6924 **Rolle 14.-**



Speedertube Match

Wettkampfball für Distanzen von 10-30 m, bis 290 km/h schnell. 1 Dose mit 3 Stück und einem Windring.

D6925 **Rolle 14.-**



Speedertube HELI

2 HELI Speeder® - der neue Speeder® für kurze Distanzen (6-8m). Ideal für Schulen und Kinder.

D6920 **Rolle 9.-**

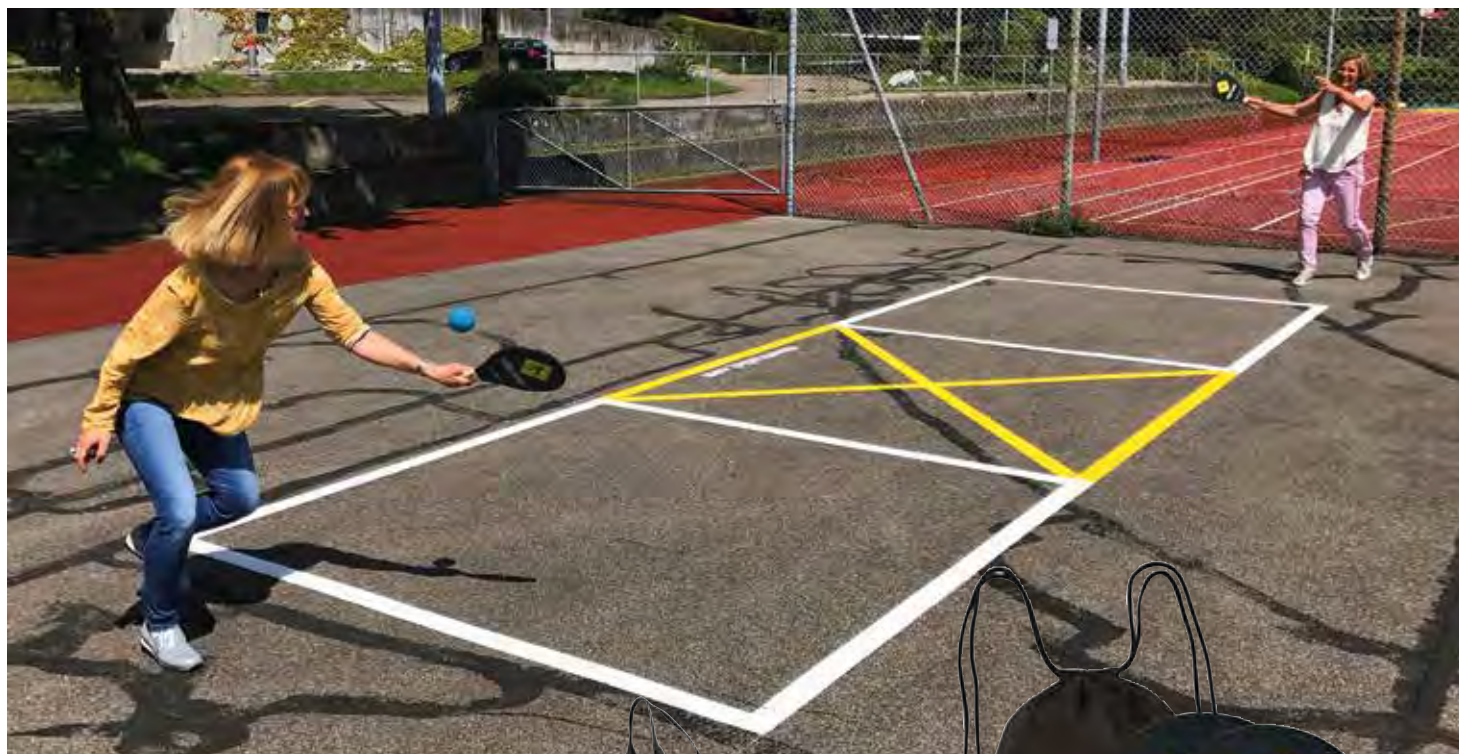

Street Racket® Schul-Set

Das Street Racket Schul-Set beinhaltet: 24 Holzschläger mit hochwertigen Naturholzgriffen 24 PU-Softbälle (Ø 70 mm) 36 Stück Strassenmalkreide zur Markierung der Spielfläche 12 Infokarten mit Spielregeln. Das ganze Set ist verpackt in der geräumigen und robusten Street Racket Sporttasche.

T4982

Set 404.-

Street Racket

Vielseitiger Rückschlagsport für alle und überall, auch Indoor. Einfach und sicher zu spielen für einzelne Spieler und auch Gruppen. Mit dem Street Racket Set verwandelt sich fast jede Fläche in einen Sportplatz. Nur noch das Feld in der gewünschten Grösse markieren (skalierbar, Empfehlung 6 x 2 Meter) und los geht's. Das Set beinhaltet 2 schwarz lackierte Holzschläger mit Logoprint und wertigen Naturholzgriffen, 2 Softbälle (PU, Ø 70 mm) sowie 3x Strassenmalkreide zur Markierung der Spielfläche. Alles in Tragetasche mit Logoprint und Kordelzug verpackt.

T4972

Set 42.-



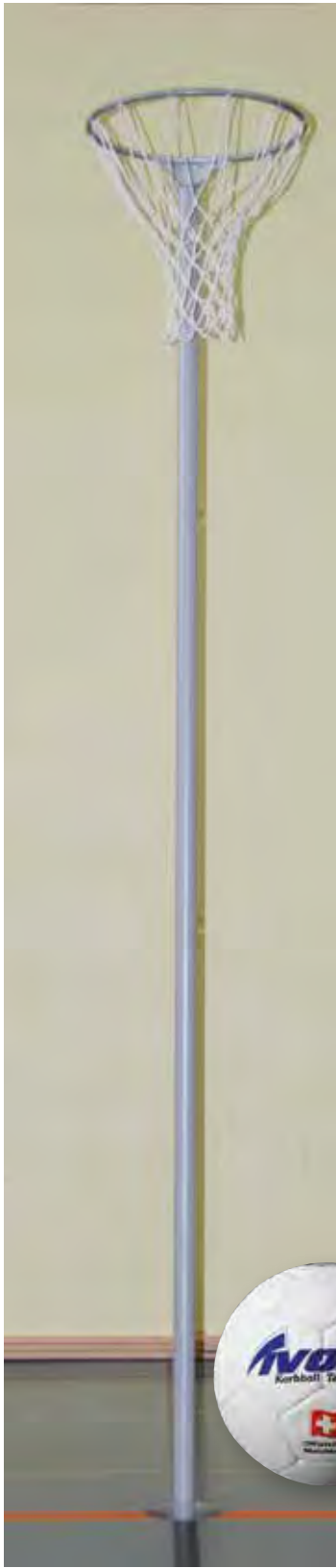

Korbballständer in Bodenhülse
aus verzinktem Stahlrohr zum Einstellen in Bodenhülse, inkl. verstellbarem Ring und Netz.
03050 **Stück 449.-**

Bodenhülse aus Stahl
mit höhenverstellbarem Kopf, inkl. Kunststoffdeckel.
02300 **Stück 165.-**

Korbballständer freistehend
aus verzinktem Stahlrohr, inkl. verstellbarem Ring mit Netz.
03055 **Stück 498.-**

Korbball IVORY Team
Neuer Matchball für Spitzenkorbball, entspricht den offiziellen Vorschriften.
03060 **Stück 74.-**

Bodenhülse zum Einbetonieren

in den Boden, passend für Pfosten 40 x 40 mm, Einstecktiefe 30 cm.

D1512 **Stück 43.-**

Deckel zu Bodenhülse

aus Stahl, feuerverzinkt, flach, passend zu Bodenhülse D1512 und D1511

02325 **Stück 36.-**

Steckhülse einzeln

zum Einschlagen in den Rasenboden, feuerverzinkt. Für Spielpfosten mit 40 x 40 mm-Querschnitt. Einstecktiefe 30 cm.

D1511 **Stück 74.-**

Deckel zu Bodenhülse

aus Stahl, feuerverzinkt, flach, passend zu Bodenhülse D1512 und D1511

02325 **Stück 36.-**

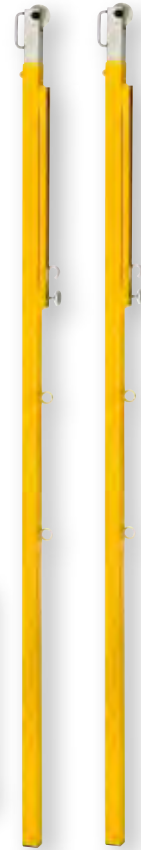

Faustballständer für Rasenplätze

zum freien Aufstellen auf Rasenboden ohne Verwendung von Spannleinen. Pfostenhalterung in stabiler verzinkter Steckhülse zum Einschlagen in den Boden, ohne Band, problemloser und schneller Auf- und Abbau. Stahlteile nicht rostend behandelt. Komplett mit verzinkter Steckhülse.

D1510 **Paar 528.-**

Faustballständer für Hartplätze

aus Stahlrohr 40 x 40 mm, stufenlose Verstellung von 160 - 202 cm, mit Leinenführungsrolle und Befestigungsöse für Faustballband, inkl. Bodenhülsen.

D1513 **Paar 508.-**

Adapter

für Faustballständer, passend für vorhandene Bodenhülsen (bitte Masse der Bodenhülsen angeben).

D1514 **Stück 186.-**

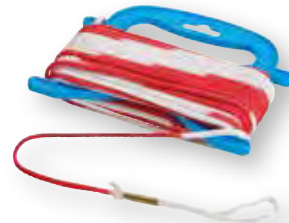

Faustball-Leine

aus 5 mm starker Nylonkordel geflochten, im Abstand von 20 cm weiss-leuchttrot abgesetzt (verschiedene Kontrastfarben zum Einsatz je nach Lichtverhältnissen), an beiden Enden mit Schlaufen, 21 m lang.

D1477 weiss-leuchttrot **Stück 43.-**



Faustballnetzband

Netzband aus Polyethylen-Gewebe für Faustball nach neuesten Vorschriften. Lose eingezogene Spannleine. Länge 19.80 m, Band-Breite 5 cm

D1467 **Stück 115.-**

Faustball-Band

Für den Hallengebrauch nach neuester Vorschrift, aus winddurchlässigem Polyethylengewebe. Bandbreite 5 cm, Länge 19,8 m + je 0,5 m. An beiden Enden mit Gurtschieber zur stufenlosen Verspannung.

D1480 rot-weiss **Stück 115.-**

Hockey, Base-, Tchouk- und Funball



American Football-Tor

Robustes American Football-Tor in 5,64 x 9,14 m. Die Tor-Pfosten sind komplett aus Aluminiumprofil 120 x 100 mm, Zielstäbe Rundrohr, Ständer Rundrohr Ø 90 mm teilverschweisst, inkl. Bodenhülse.

D6017 Stück 3'288.-



Rugbyball

aus wetterfestem Synthetikleder mit Polyesterlaminaten, handgenäht. Grösse und Gewicht nach Vorschrift.

D6028 Gr. 5 Stück 25.-



Mini-Rugbyball

Spiel- und Trainingsball, Synthetikleder, aus 4 Teilen handgenäht.

D6035 15 cm x 7,5 cm Stück 15.-

Rugby-Tor

Stangen aus 100 x 120 mm Aluminium-Ovalprofil mit Verbindungselementen aus Aluminium. Die Masse entsprechen den Regeln des International Rugby Board: Der Abstand der Stangen zueinander beträgt 560 cm, der Bodenabstand der Querstange 300 cm. inkl. Bodenhülsen.

56009 Höhe 6.50 m Stück 1'526.-



Flag Football-Set

Flag Football Set ist für eine kontaktlose Variante des American Footballs. Flag Football ist eine tolle Abwechslung im Schulsport. Es kann nach den Regeln des Football gespielt werden. Anstatt des Körpereinsatzes wird dem Gegner eine Fahne abgezogen. Auch als Trainingseinheit (Kondition/Ausdauer) im Mannschaftssport in abgewandelter Spielvariante als Ausgleich einzusetzen. Ein gut hörbares Geräusch beim Abziehen der Flaggen erleichtert es dem Schiedsrichter und den Zuschauern den Überblick zu behalten. Ein Satz besteht aus fünf Gürteln mit einer Länge von 110 cm und 10 Fähnchen in einer Farbe. Durch das Klettverschluss System sind die Gürtel beliebig in der Länge verstellbar. Material des Flagfootball Sets ist aus 50% Polyester und 50% Polypropylen. Das Set kommt im Aufbewahrungsbeutel und mit einer Spielanleitung. Das Flag Football Set gibt es in der Farbe rot und gelb.

- Set mit fünf Gürteln (10 Fähnchen)
- Gürtel (110cm) mit Klettverschluss und beliebig längenverstellbar durch Klettverschluss-System
- Mit 10 Fähnchen
- Material: 50% Polyester, 50% Polypropylen
- Aufbewahrungsbeutel

U4706 rot Set 23.-

U4707 gelb Set 23.-



Minibasketpfosten fahrbar

Aluminiumpfosten 80 x 80 mm mit fahrbarem Gegengewicht komplett inkl.:

- 59145 GFK Brett 100 x 75 cm
- 59441 roter Korb
- 59491 weisses Nylonnetz

02060 Stück 1'946.-



Multi-Spielpfosten

- Aluminiumpfosten Ø 107 mm, 250 cm hoch, Untergestell aus Stahl, lackiert, freistehend und fahrbar mit grossen Transportrollen.
- Geeignet für Volleyball, Faustball, Badminton und Schnurspiele.
- Besonders schwere und standfeste Konstruktion. (ca. 120 kg)

02065 Paar 2'499.-

Tchoukball

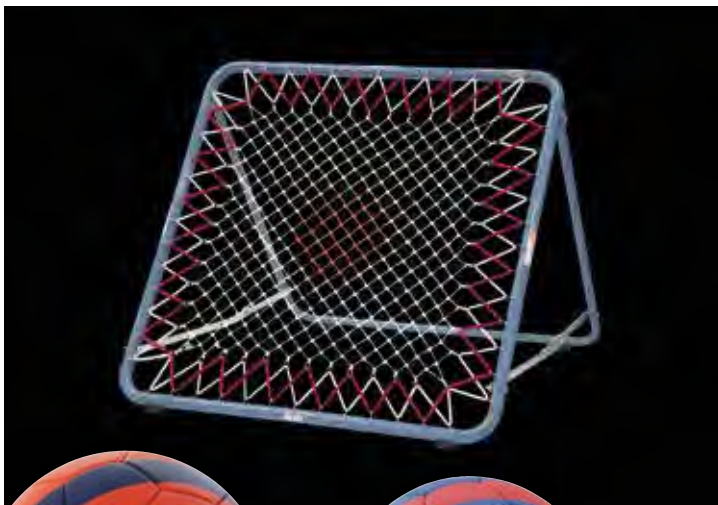

Spielregeln

Um mit dem Spiel „Tchoukball“ beginnen zu können wird folgendes benötigt :

- 1 Spielplatz von ungefähr 15x26m
- 1 Tchoukball
- 2 Mannschaften von je 7 Spielern/Spielerinnen
- 2 Tchoukballrahmen

Und so wird gespielt !

Um einen Punkt zu gewinnen, muss sich die angreifende Mannschaft den Ball zuspielen und so auf den "Tchoukballrahmen" werfen, dass der Ball beim Rückprall auf den Boden springt bevor in die Gegenmannschaft fangen kann.

„Original“ Tchoukballrahmen X500

Dieser Rahmen erfüllt alle Empfehlungen des Internationalen Tchoukballverbands.

05500 mit Vignette **Stück 550.-**

Tchoukball

Durch seine unvergleichbare Oberfläche hat man mit dem Tchoukball „team spirit“ eine ausgezeichnete Beherrschung des Balls und einen angenehmen Kontakt. Ebenfalls geeignet für andere Sportarten wie Handball, usw.

05550 Gr. 0 Mini **Stück 34.-**

05551 Gr. 1 Kinder **Stück 34.-**

05552 Gr. 2 Jugend, Damen **Stück 39.-**

05553 Gr. 3 Herren **Stück 45.-**

Taktiktafel Tchoukball

Hilft den Spielern und den Schülern die schwierigeren Übungen schnell zu verstehen.

05560 25 x 40 cm **Stück 31.-**

Tchoukball-Ersatzmaterial

Wir können Ihnen das gesamte Ersatzmaterial liefern:

Ersatznetz, Gummikabel, Kabelhaken, usw.

05505 Ersatznetz **Stück 304.-**

05510 Kabelhaken 10-er Set **Set 17.-**

05520 Gummikabel rot **Stück 23.-**

05521 Gummikabel weiss **Stück 23.-**

05530 Fussbodenschoner **Stück 9.-**

Funball



Funball-Ball Ø 10 cm

Softball aus Schaumstoff mit doppelter PU-Beschichtung

04680 rot	Stück 10.-
04681 gelb	Stück 10.-



Funball-Tor Indoor

180 x 120 cm, vollverschweisst, aus rundem Aluminium-Profil Ø 60 mm. Die Verbindung Latte/Pfosten besteht aus starken 90° Aluminiumguss-Bogen. Netz 3 mm stark aus PP, Maschenweite 45 mm, Farbe schwarz. Diese Tor ist für diverse Sportarten geeignet.

04690 orange lackiert	Stück 628.-
-----------------------	-------------

Netz zu Funball-Tor

180 x 120 cm, Maschenweite 45 mm, Schnurstärke 3 mm, PP, schwarz.

04695	Paar 130.-
-------	------------



Funball-Racket 3000

Allround-Racket 50 cm mit Sicherheitsband. Hochwertiger Alu-Hohlprofilrahmen mit robuster Besaitung und Rahmenschutz versehen.

04660	Stück 40.-
-------	------------

Handschlaufe

zu Funball-Racket 3000

04666	Stück 8.-
-------	-----------

Griffband

zu Funball-Racket 3000

04667	Stück 5.-
-------	-----------

Rahmenschutz

zu Funball-Racket 3000

04668	Stück 9.-
-------	-----------



Funball 8-er Set

bestehend aus:

- 8 Funball-Racket 3000,
- 8 Funball-Bälle (4 x rot und 4 x gelb)
- 1 Tasche

04670	Set 439.-
-------	-----------

Funball 16-er Set

bestehend aus:

- 16 Funball-Racket 3000
- 16 Funball-Bälle (8 x rot und 8 x gelb)
- 1 Tasche

04671	Set 828.-
-------	-----------

Funball 24-er Set

bestehend aus:

- 24 Funball-Racket 3000
- 24 Funball-Bälle (12 x rot und 12 x gelb)
- 1 Tasche

04672	Set 1'207.-
-------	-------------



Funball-Tor-Transportwagen

04403 für 2 Funball-Tore	Stück 568.-
--------------------------	-------------

04405 für 4 Funball-Tore	Stück 574.-
--------------------------	-------------



Transportwagen Kombi

zum Aufhängen von 2 Unihockeytoren 160 x 115 cm auf der einen Seite und 2 Funball-Tore 180 x 120 cm auf der anderen Seite. Sehr platzsparende Variante zum Versorgen von 4 Toren!

04410	Stück 597.-
-------	-------------



Tasche zu Funball-Set

(L x H x B) 80 x 35 x 40 cm

04699 orange, ohne Inhalt	Stück 58.-
---------------------------	------------

Unihockey



Unihockeystock „Phantom Junior“

Konischer Fiberglas Schaft, Länge 87 cm (Flex27) in blau-weissem Design mit schwarzem Griffband.

Offizieller Wettkampfstock.

04101 schwarz links	Stück 34.–
04102 weiss rechts	Stück 34.–

Ersatzteile:

Unihockeyschaft „Phantom Junior“

04110 87 cm	Stück 30.–
-------------	------------

Unihockeyschaukel „Phantom“

04321 schwarz links	Stück 16.–
04322 weiss rechts	Stück 16.–

Unihockeyset „Phantom Junior“

Konischer Fiberglas Schaft, Länge 87 cm (Flex27) in blau-weissem Design mit schwarzem Griffband.

Offizieller Wettkampfstock.

Set bestehend aus:

- 6 Stöcke schwarz
 - 4 Stöcke weiss
 - 5 Bälle
- 04100 Set 356.–

Unihockeystock „Optimo“

Schwarzer Schaft aus Polycarbonat, Länge 95 cm.

04201 schwarz	Stück 20.–
04202 weiss	Stück 20.–

Ersatzteile:

Unihockeyschaft „Optimo“

04210 95 cm	Stück 14.–
-------------	------------

Unihockeyschaukel „Optimo“

04220 schwarz	Stück 10.–
04221 weiss	Stück 10.–

Unihockeyset „Optimo“

Schwarzer Schaft aus Polycarbonat, Länge 95 cm.

Set besteht aus:

- 5 Stöcke schwarz
 - 5 Stöcke weiss
 - 5 Bälle
- 04200 Set 198.–



Unihockeystock „Phantom“

Konischer Fiberglas Schaft, Länge 95 cm (Flex27) in grün-weissem Design mit schwarzem Griffband.

Offizieller Wettkampfstock.

04302 schwarz links	Stück 43.–
04303 weiss rechts	Stück 43.–

Ersatzteile:

Unihockeyschaft „Phantom“

04310 95 cm	Stück 31.–
-------------	------------

Unihockeyschaukel „Phantom“

04321 schwarz links	Stück 16.–
04322 weiss rechts	Stück 16.–

Unihockeyset „Phantom“

Konischer Fiberglas Schaft, Länge 95 cm (Flex27) in grün-weissem Design mit schwarzem Griffband.

Offizieller Wettkampfstock.

Set bestehend aus:

- 6 Stöcke mit schwarzer Schaukel Revolution
 - 4 Stöcke mit weisser Schaukel Revolution
 - 5 Bälle
- 04300 Set 406.–



Unihockeystock „Fireball“

Konischer Carbon Schaft, Länge 97 cm (Flex27) in Flammen Design mit schwarzem Griffband.

Offizieller Wettkampfstock.

04351 schwarz links	Stück 48.–
04352 weiss rechts	Stück 48.–

Ersatzteile:

Unihockeyschaft „Fireball“

04360 97 cm	Stück 39.–
-------------	------------

Unihockeyschaukel „Fireball“

04370 schwarz links	Stück 18.–
04371 weiss rechts	Stück 18.–

Unihockeyset „Fireball“

Konischer Carbon Schaft, Länge 97 cm (Flex27) in Flammen Design mit schwarzem Griffband.

Offizieller Wettkampfstock.

Set bestehend aus:

- 6 Stöcke mit schwarzer Schaukel Competition
 - 4 Stöcke mit weisser Schaukel Competition
 - 5 Bälle
- 04350 Set 489.–



Hockeystockbehälter

fahrbar aus Kunststoff 48 x 55 x 101 cm

04080

Stück 175.-



Unihockeyset „Unihoc Sniper 87“

Länge 87 cm. Qualitativer Unihockeystock der Marke UNIHOC mit gutem Preis-/Leistungsverhältnis. IFF-zertifiziert, mit vorgebogener ACE-Schaukel für leichtere Ballkontrolle. 12-er Set (9 x weiss links, 3 x schwarz rechts), inkl. 6 Bälle und 1 grosse Stocktasche)

04160

Set 378.-

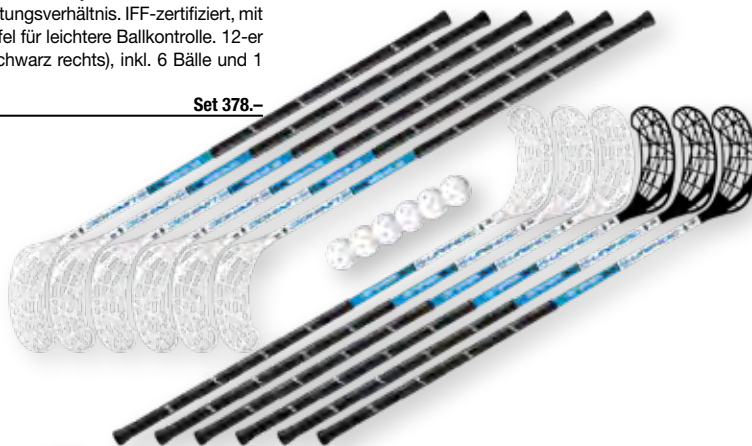

Unihoc Schutzbrille

Die UNIHOC Victory Schutzbrille besteht nicht nur durch ihr auffälliges Design, sie schützt ihre Träger auch umfassend vor Augenverletzungen beim Unihockeysport. Durch die Nasenpads und das verstellbare, elastische Trageband lässt sich die Brille anpassen und sitzt mit höchstem Komfort. Das Antifog-Schutzglas ist zusätzlich mit Lüftungsöffnungen versehen, damit die Brille nicht beschlägt. Vom IFF empfohlen, inkl. Schutzcase.

04170 Junior, schwarz / orange

Stück 40.-

04171 Senior, silber/schwarz

Stück 46.-



Unihockeyset „Unihoc Sniper 96“

Länge 96 cm. Qualitativer Unihockeystock der Marke UNIHOC mit gutem Preis-/Leistungsverhältnis. IFF-zertifiziert, mit vorgebogener ACE-Schaukel für leichtere Ballkontrolle. 12-er Set (9 x weiss links, 3 x schwarz rechts), inkl. 6 Bälle und 1 grosse Stocktasche)

04164

Set 448.-



Hockeystocktasche

Hockeystocktasche für ca. 26 Unihockeystöcke

04090

Stück 32.-

Unihockey-Matchball gelocht

Dieser IFF zertifizierte Matchball kann bei Meisterschaftsspielen und im Training eingesetzt werden.

04055 weiss

Stück 2.-

04056 gelb

Stück 2.-

04057 blau

Stück 2.-

04058 rot

Stück 2.-



Unihockey-Knieschoner

Professionelle-Torhüter-Knieschoner aus durchlässigem und elastischem Neoprene.

04280 Gr. S/M

Paar 93.-

04281 Gr. L/XL

Paar 93.-



Unihockey-Torhütermaske

Kopfschutz aus absolut stoss- und bruchfestem Spezialkunststoff. Optimale Passform. Schutzgitter mit grossem Sichtfeld.

04260

Stück 81.-



Torhüterhandschuhe

Innenseite mit extradünnem echtem Leder. Oberseite mit durchlässigem Stoff. Das Handgelenk wird durch einen engenverstellbaren Mechanismus ebenfalls geschützt.

04269 Gr. XS

Paar 44.-

04270 Gr. S

Paar 44.-

04271 Gr. M

Paar 44.-

04272 Gr. L

Paar 44.-

04273 Gr. XL

Paar 44.-



Unihockeybande IFF - Premium Outdoor/Indoor
 Offizielle IFF-Ausführung. Elemente aus Polypropylen, inkl. 2 Transportwagen.
04340 40 x 20 m, weiss, auf Anfrage **Stück**
04341 40 x 20 m, schwarz, auf Anfrage **Stück**

Unihockeybande IFF - Premium Outdoor/Indoor
 Offizielle IFF-Ausführung. Elemente aus Polypropylen, inkl. 1 Transportwagen.
04342 24 x 14 m, weiss, auf Anfrage **Stück**
04343 24 x 14 m, schwarz, auf Anfrage **Stück**

Unihockeybande IFF - Premium Outdoor/Indoor
 Set zum Umbau eines Grossfelds in 2 Kleinfeldern.
04344 weiss, auf Anfrage **Stück**
04345 schwarz, auf Anfrage **Stück**



Unihockeybande IFF Active - Competition Indoor
 Offizielle IFF-Ausführung. Elemente aus Polypropylen, inkl. 2 Transportwagen.
04380 40 x 20 m, weiss, auf Anfrage **Stück**
04381 40 x 20 m, schwarz, auf Anfrage **Stück**

Unihockeybande IFF Active - Competition Indoor
 Offizielle IFF-Ausführung. Elemente aus Polypropylen, inkl. 1 Transportwagen.
04385 24 x 14 m, weiss, auf Anfrage **Stück**
04386 24 x 14 m, schwarz, auf Anfrage **Stück**

Unihockeybande Umbausatz
 Set zum Umbau eines Grossfelds in 2 Kleinfeldern.
04390 weiss, auf Anfrage **Stück**
04391 schwarz, auf Anfrage **Stück**



Unihockeybande IFF Basic Indoor
 Offizielle IFF-Ausführung. Elemente aus Polypropylen, inkl. 2 Transportwagen.
04330 40 x 20 m, weiss, auf Anfrage **Stück**
04331 40 x 20 m, schwarz, auf Anfrage **Stück**

Unihockeybande IFF Basic Indoor
 Offizielle IFF-Ausführung. Elemente aus Polypropylen, inkl. 1 Transportwagen.
04332 24 x 14 m, weiss, auf Anfrage **Stück**
04333 24 x 14 m, schwarz, auf Anfrage **Stück**

Unihockeybande IFF Basic Indoor
 Set zum Umbau eines Grossfelds in 2 Kleinfeldern.
04334 weiss, auf Anfrage **Stück**
04335 schwarz, auf Anfrage **Stück**



Unihockeytor „Wettkampf“

Neueste Ausführung. IFF-geprüft, mit Vignette, offizielles Wettkampftor, 160 x 115 cm, stapelbar, inkl. Netz und Dropnetz.
04020 **Stück 345.-**

Unihockeytornetz

160 x 115 cm, Maschenweite 45 mm, Schnurstärke 2,3 mm, PP, schwarz.
04030 **Paar 83.-**

Hängenetz

160 x 115 cm, Maschenweite 45 mm Schnurstärke 2,3 mm. Für Wettkampf vorgeschrieben.
04040 weiss **Paar 42.-**



Unihockeytor „Junior“

Offizielles Juniorentor, 120 x 90 cm, stapelbar, inkl. Netz.
03980 **Stück 209.-**



Minitor

Trainingstor (hxb) 40 x 60 cm aus pulverbeschichtetem Stahlrohr, inkl. Netz.
03990 **Stück 119.-**



Wandhalter Unihockeytor

zum Aufhängen von 2 Unihockeytoren übereinander.
09220 **Paar 131.-**



Unihockeytor-Transportwagen

04404 für 4 Unihockeytore **Stück 574.-**
04402 für 2 Unihockeytore **Stück 568.-**



Kleber „Fussballspielen verboten“

04444 2-er Set **Paar 5.-**

Unihoc Torwandplane Ball Buster Pro large

Der praktische Ball Buster von UNIHOC für die offizielle Matchtorgröße. Aus robustem Material und mit unterschiedlich grossen Zielöffnungen fürs Schusstraining und als Ersatz für Goalies. Mit Klettverschlüssen montierbar.

04175 schwarz **Stück 70.-**



Eis- und Streethockey-Schläger

FELDHOCKEYTOR

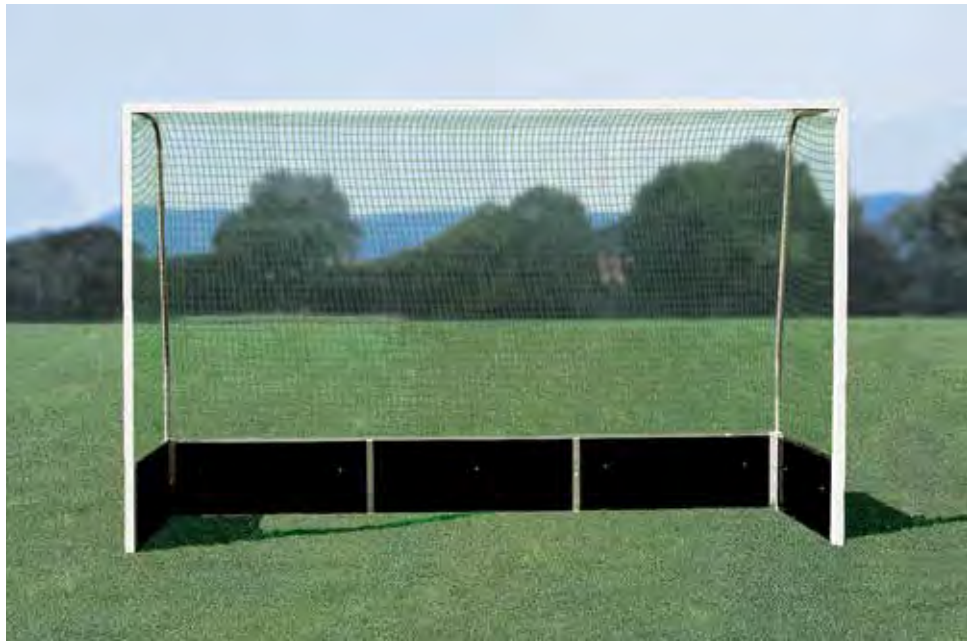

Feldhockeytor

Gr. 3,66 x 2,14 m (B x H), Tiefe unten 1,20 m, oben 0,90 m. Nach internationaler Vorschrift. Aus stabilen Aluprofil 75 x 50 mm. Latte und Pfosten weiss einbrennlackiert, superstabil mit Banden aus mehrfach verleimten Sperrholz, wasserfest, Bandenhöhe 460 mm. Ohne Netz und Transportrollen, bitte separat bestellen.

D5178 **Stück 1'806.-**



Feldhockey-Tornetze

aus ca. 3 mm starkem Nylon, Maschenweite 45 mm.

D5181 grün **Paar 233.-**

Feldhockey-Tornetze

aus ca 2,5 mm Polypropylen, hochfest. Maschenweite 25 mm, nach neuester Regelvorschrift.

D5182 grün **Paar 409.-**



Transportrollen für Feldhockey-Tor

Mehrpreis für Transportrollen zu Feldhockey-Tor (D5178) 1 Satz á 2 Rollen (für ein Tor!) mit breiten Kunststoffrollern.

D5179 **Set 345.-**

Eis- & Inlinehockeyschläger VANCOUVER JUNIOR

Zuverlässiger Schläger in Junior-Gr. Mit laminiertem Birkenholzschaft und robusten, abriebfestem Blatt aus Nylon. Der Schläger kann auf Eis oder auf Asphalt eingesetzt werden.

D2416 für Rechtsschuss, 125 cm **Stück 28.-**
D2417 für Linksschuss, 125 cm **Stück 28.-**



Hockeystock SENIOR

OUTDOOR, für Schulen und Vereine, mehrfach verleimt, moderne Kurzkeule, rutschfestes Cushion-Griffband.

D2118 36 Zoll, leicht **Stück 18.-**
D2119 36 Zoll, mittel **Stück 22.-**
D2121 33 Zoll, mini **Stück 19.-**



Hockeyball ALLROUND

Englischer Kunststoffball mit glatter Oberfläche. Idealer Trainingsball für Feld- und Hallenhockey. Ø ca. 7 cm, Gewicht ca. 160 g.

D5292 orange **Stück 10.-**



Wettspiel-Hockeyball Indoor

Hochwertiger Wettspielball für Hallenhockey. Ø ca. 7 cm, Gewicht ca. 160 g.

D5293 gelb **Stück 10.-**



Feldhockeyball TK Dimple Deluxe Ball

Der GT Dimple Matchball ist ein hochwertiger Wettspielball für Feldhockey, der speziell für anspruchsvolle Spieler entwickelt wurde. Er besteht aus hochwertigem, robustem Material und ist mit einer speziellen Oberflächenstruktur ausgestattet, die für eine hervorragende Griffbarkeit und präzise Flugeigenschaften sorgt. Gewicht ca. 160 g, Ø ca. 7 cm.

D52900 weiss **Stück 13.-**
D52901 Orange **Stück 13.-**

HALLENHOCKEYTOR

Zubehör
Street-/Icehockey



AGS Streethockey-Ball

Aus hochwertigem Kunststoff, AGS-Konstruktion (Active Gravity System) garantiert optimale Spieleigenschaften und Bodenhaftung für beste Ballkontakte.

D2413 **Stück 11.-**



Streethockey-Ball NO BOUNCE

Ø 7 cm, aus Spezial-Material für bestes Handling. Farben sortiert.

D2410 **Stück 10.-**



tanga sports® Hockeypuck

ca. 7 cm Ø, Gewicht ca. 40 g.

D1506 **Stück 4.-**



Eishockey Puck Senior

Schwarz, Gr. und Gewicht nach Vorschrift. Ø ca. 7,5 cm, Höhe ca. 2,5 cm

D1505 **Stück 5.-**



Hallenhockeytor 3 x 2 m

aus Leichtmetall nach DIN 7897, Alu mit Holzkerneinlage, Ecken verschweisst, grosse klappbare Tornetzbügel, ohne Netz.

D2264 schwarz-silber	Stück 1'088.-
D2265 rot-silber	Stück 1'088.-
D2266 blau-silber	Stück 1'088.-



Banden mit Kunststoffprofil auf der Spielfeldseite:

- Geräuscharmer Rückprall des Balles
- Kein Eindrücken oder Auffasern des Holzes



Hallenhockeybande

aus Holz, mehrfach verleimt, auf der abgeschrägten Spielfeldseite mit eingelassener Buchenleiste, äusserst stabile und haltbare Ausführung, Unterseite mit rutschfestem Belag (schont den Hallenboden) 20 Balken à 4 m für komplettes Spielfeld, inkl. Verbindungskeilen.

D5105 kompletter Satz 2 x 40 m	Set 5'426.-
D5106 Bandenteil, einzeln	per Meter 108.-
D5107 ohne Hartholzleiste	Set 4'664.-



Transportwagen

mit grossen Schwerlastrollen für Hallenhockeybandensatz (D5105 und D5107).

D5108 **Stück 614.-**



Hallenhockey-Tornetz

Ausladung oben 80 cm, unten 100 cm. Netz aus Polypropylen, hochfest, knotenlos, Farbe grün

D2202 ca. 3 mm, MW 45 mm	Paar 237.-
D2201 ca. 4 mm, MW 45 mm	Paar 387.-
D2203 ca. 2.5 mm, MW 25 mm	Paar 364.-



Hockeystock SENIOR

INDOOR, für Schulen und Vereine, mehrfach verleimt, moderne Mulberryholzkeule, rutschfestes Cushion-Griffband.

D2100 36 Zoll, leicht (460g)	Stück 23.-
D2101 36 Zoll, mittel (560g)	Stück 19.-
D2103 33 Zoll, 83 cm	Stück 17.-

Baseball-Schulset

Bestehend aus: 1 Vinyl-Base-Set, 5teilig , 1 Batting Tee 51-90 cm, 1 Teeball-Schläger aus Holz ca. 66 cm, 1 Baseballschläger aus Alu ca. 76 cm, 10 Baseball-Handschuhe 9,5" für Rechtshänder, 10 Baseball-Handschuhe 12", davon 2 für Linkshänder, 12 Teeballs und 1 Super-Sportbox.

D7976 **Set 610.-**

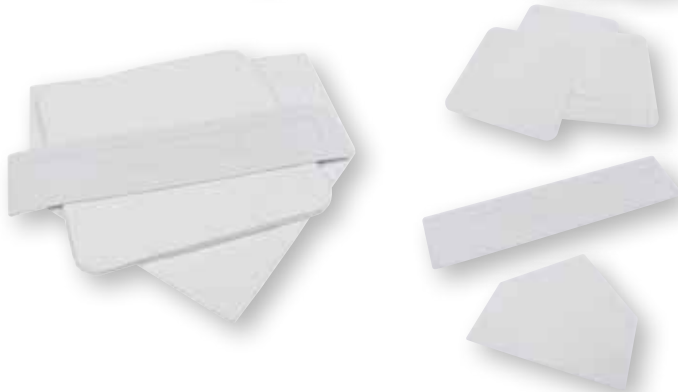

Vinyl-Base-Set

aus wetterfestem weissem Vinyl, 3 Bases, 1 Home Plate, 1 Pitchers Plate.

D7920

Set 43.-



Batting Tee

Robuste Hartgummi-Homeplate mit höhenverstellbarem Abschlag (51 - 90 cm). Bestens geeignet für das Schlagtraining, da es das exakte Schlagen eines ruhenden Balles ermöglicht. Speziell entwickelte Ballauflage für geringsten Widerstand.

D7915

Stück 50.-



Senior Baseball-Set

Das Baseballschläger Set für Jugendliche und Erwachsene besteht aus:

- 1 x Franklin Baseball Handschuh 12" (links für Rechtshänder)
- 1 x Baseball Schläger 32"
- 1 x Baseball Ball 8,5"

D79030

Set 72.-



Kids Baseball-Set

Das Kids Baseball Set ist optimal für Schulen oder Vereine, für Freizeit oder Hobby! Das Kids Baseball Ball Set besteht aus:

- 1x Franklin Fanghandschuh 10" (links für Rechtshänder)
- 1x Baseball Schläger 28"
- 1x Baseball Gr. 8,5"

D79040

Set 55.-



Baseball TRAINING CD-BEE8, 8"
8" Lederball, etwas weicher und kleiner, ideal für Schlagtraining.
D7927 8" (Ø ca. 6,5 cm) **Stück 8.-**



Franklin® Official League Softball
Hochwertiger Softball mit Gummikorkkern, hart. 30 cm Umfang aus Syntex® Synthetic-Cover mit einem Kork-Kern. Die Nähte sind flach. Dadurch eignet sich der Ball perfekt für Anfänger, Jugendliche und Damen. Tolles Design.
D79290 gelb, 12", 150 g **Stück 10.-**



Jugend-Baseball Diamond CD-850, 8,5"
8,5" Leder-Sicherheits-Ball. Spielball der Jugendmannschaften (BeeBall Major League). Der Ball ist weicher als ein normaler Baseball, deshalb ideal für Schulen oder Indoor-Training.
D7923 8,5" (Ø ca. 7 cm) **Stück 11.-**



Baseball-Ball „Rawlings Incrediball“
Für Training und Schule, Indoor. Durchmesser: 9 inch (ca. 7 cm) Idealer Einsteigerball.
04495 **Stück 19.-**



BRETT® Baseball-Handschuh
Weicher und flexibler, Allroundhandschuh aus Vinyl für Erwachsene und Jugendliche. RTP (ready to play).
D79921 10" links (für Rechtshänder) **Stück 27.-**
D7988 12" links (für Rechtshänder) **Stück 35.-**
D79922 10" rechts (für Linkshänder) **Stück 27.-**
D79880 12" rechts (für Linkshänder) **Stück 35.-**



Baseballschläger aus Buchenholz
Baseballschläger aus Buchenholz, teilweise schwarz lackiert. Mit Logo-Aufdruck und dem Schriftzug „Just Baseball“.
D79906 26" ca. 66 cm **Stück 30.-**
D79902 32" ca. 81 cm **Stück 35.-**



tanga sports® Baseballschläger aus Gummi
Der tanga sports® Baseballschläger ist mit Gummi-Schaum ummantelt und durch die weichen Materialien ideal für Kinder geeignet.
Der Fläche des Schläger-Kopfes ist schön breit, damit der optimal Ball getroffen werden kann.
• Länge 56 cm
• Material: weicher Gummi-Schaum
• Breite Trefferfläche
• Farbe: Blau
D7955 **Stück 17.-**



tanga sports® Softball, 4"
mit Mossgummiummantelung
D7954 ca. 10 cm Ø **Stück 10.-**



Kin-Ball Sport Ø 122 cm
 Offizieller Ball, Gewicht 1 kg, Hülle aus Nylon mit Latex-Innenball.

09300 schwarz	Stück 342.-
09301 hellgrau	Stück 327.-
09302 rosa	Stück 327.-



Kin-Ball Sport Ø 102 cm
 Für Spiel im Freien, Gewicht 1,040 kg, blau, Hülle aus Nylon, Innenball aus Latex.

09310 blau	Stück 265.-
------------	-------------



Kin-Ball Sport Ø 84 cm
 Offizieller Ball für Training im Freien und Spiel mit Kindern, rot, Gewicht 0,6 kg, Hülle aus Nylon, Latex Innenball.

09311 rot	Stück 166.-
-----------	-------------



Resultatsanzeigetafel
 für Kin-Ball, blau/grau/schwarz

09331	Stück 130.-
-------	-------------



Kompressor 600 W
 Zum Aufpumpen voluminöser Bälle, AirTracks und AirFloors. 220 V / 175 mbar, 600 W. Pumpleistung: 1'600 l / min. Grösse: 15 x 16 x 17 cm, Gewicht: 1.3 kg

09333	Stück 86.-
-------	------------

INTERCROSSE

Intercrosse

das schnelle Mannschaftsspiel mit einfachem Regelwerk. Ein sehr faires und teambildendes Spiel, da Körperkontakt und Schlägerkontakt ausgeschlossen werden. Ein ideales Spiel in der Schule im Sportunterricht, sowohl für drinnen oder draussen geeignet.



tanga sports® Intercrosse-Schläger

Für Schule und Verein, Gesamtlänge 100 cm, stabiler Kunststoffkopf mit 70 cm langem Aluminiumschaft, ca. 370 g.

D2180 rot	Stück 23.-
D2181 blau	Stück 23.-

Intercrosse-Schulset

Das Set besteht aus:

- 6 Schlägern in rot
- 6 Schlägern in blau
- 12 Bällen
- 1 Transporttasche

D2183 Set 230.-



Intercrosse-Schläger-Set

Das Set besteht aus:

- 6 Schlägern in rot
- 6 Schlägern in blau
- 6 Bällen

D2185 Set 193.-

AKTIV-Pausen-Kiste

für mehr Bewegung in der Pause. Inhalt ausgelegt für eine Gruppengröße von bis zu 50 Schülern. Komplett mit folgenden Geräten:

- 3 Beach-Ball Spiele
- 3 Indiacca-Play
- 3 Junior-Tennis Sets
- 2 Gummitwist
- 2 Profi-Speed-Glider
- 3 Cesta-Spiel Sets
- 3 Soft-Wurfscheiben
- 3 Wurfringe
- 10 PU-Schaumstoffbälle 7 cm
- 5 PU-Schaumstoffbälle 12 cm
- 5 PU-Schaumstoffbälle 16 cm
- 1 Schwingseil 5 m
- 10 farbige Springseile
- 3 Paar Stelzenrollen
- 1 Ringwurfspiele-Set
- 3 aufblasbare Superbälle
- 1 Ballnetz
- 1 Materialkiste mit Deckel.
- Mit Spielanleitung und vielen Tipps.

S9610 Stück 404.-



Sportspielgeräte und Psychomotorik



Balancier-Bausteine

Die Bausteine sind ergonomisch gerundet und an ihrer Oberfläche zusätzlich mit stimulierenden Massagenoppen versehen. Mit dem Stecksystem können die Bausteine schnell aneinandergereiht werden. Masse je Baustein (LxBxH): 49 x 13,5 x 7cm. Lieferbar sind Bausteine in gerader Form (Farben rot und blau) oder gebogener Form (Farben gelb und grün):

- Material: wetterfester Kunststoff
- Belastbarkeit Balanciersteine: bis 80 kg
- Steckzapfen zur stabilen Verbindung
- Antirutsch-Füße

P4901 Gerade Form, 8-er Set

Set 190.-

P4902 Gebogene Form, 8-er Set

Set 219.-



Weplay@ Balance Blüten

Die Steine in Blütenblätter-Optik simulieren durch ihre Neigung unwegsames Gelände eines Berges, felsigen Untergrund und Abhänge. Für Sicherheit sorgt eine Anti-Rutsch-Gummierung an der Unterseite. Ebenso bietet eine Anti-Rutsch-Beschichtung auf der Trittlfläche taktile Stimulation.

- 6 Blüten und je 2 Blüten in grün, hellgrün und gelb
- Belastbarkeit: bis 60 kg
- Material: Polypropylen und TPR
- Masse: 51,4 x 39,6 x 16,9 cm

P4912

Set 278.-



Beluga@ Balancierschlange 170 cm

Farbenfrohe Sandschlangen für Kindergärten, Schulen und Therapie. Ideal zum tragen, ziehen, balancieren oder umwickeln. Die stabile, offene Struktur des speziellen Textils, stimuliert besonders beim Barfußlaufen dabei zusätzlich die Rezeptoren der Fußsohlen.

- Länge: 170 cm
- Gewicht: 4 kg
- Füllung: Gewaschener Quarzsand
- Maschinenwaschbar bis 40 Grad

T6036-01 blau

Stück 71.-

T6036-03 gelb

Stück 71.-

T6036-07 grün

Stück 71.-

T6036-23 orange

Stück 71.-



Beluga@ Balancierschlange 260 cm

Farbenfrohe Sandschlangen für Kindergärten, Schulen und Therapie. Ideal zum tragen, ziehen, balancieren oder umwickeln. Die stabile, offene Struktur des speziellen Textils, stimuliert besonders beim Barfußlaufen dabei zusätzlich die Rezeptoren der Fußsohlen.

- Länge: 260 cm
- Gewicht: 7 kg
- Füllung: Gewaschener Quarzsand

T6037 Bunt

Stück 105.-



pedalo@-Balance-Stein

Kinder trainieren ihren Gleichgewichtssinn, kräftigen ihre Fußmuskulatur und schulen ausserdem ihren gesamten motorischen Bewegungsablauf.

- Material: Holz, Buche geölt
- Höhe: 5 cm
- Durchmesser: 14 cm
- Fläche Seite mit Antirutschbelag
- Ab 3 Jahren geeignet

P4878

Stück 23.-



Balance Igel

- Zur Förderung der Koordination und Beweglichkeit
- Zur Fussmassage und Körperwahrnehmung
- Für Balance-Parcours
- Farblich sortiert. Lieferung paarweise
- Belastbar bis 200 kg

G4178 Ø 16 cm

Paar 45.-

G4113 Ø 18,5 cm

Paar 59.-



GEO-Balance Igel

- Zur Förderung der Koordination und Beweglichkeit
- Zur Fussmassage und Körperwahrnehmung
- Für Balance-Parcours
- Farblich sortiert. Lieferung paarweise
- Belastbar bis 200 kg

G4179 Ø 16 cm

Paar 45.-

G4114 Ø 20 cm

Paar 59.-

Air Parcours

Der Air Parcours wurde speziell für Kinder entwickelt und verknüpft Bewegung mit Dynamik und Spass. Alle Teile sind luftgefüllt und setzen durch die instabile Oberfläche einen hohen sensomotorischen Reiz, der gleichzeitig fordert und Spass macht. Extrem robust und langlebig, hygienisch abwaschbar und pflegeleicht. Ideal für mehr Bewegung in Kindergärten, Schulen und zu Hause.



Air Parcours Klein

Das kleine Set:

- 2 Senso Balance Bars (mit Sensonoppen zur Verbesserung der Wahrnehmung, 50 x 7,5 cm)
- 1 Dynair Ballkissen Kids (Ø 30 cm)
- 2 Senso Balance Igel (16 cm)
- 1 Jumper mini (36 x 18 cm)

G4600 6-teilig

Set 351.-

Air Parcours Gross

Das grosse Set:

- 2 Senso Balance Bars (mit Sensonoppen zur Verbesserung der Wahrnehmung, 50 x 7,5 cm)
- 2 Dynair Ballkissen Kids (Ø 30 cm)
- 2 Senso Balance Igel (16 cm)
- 1 Jumper mini (36 x 18 cm)
- 4 Dynair Senso Minis (Ø 20 cm)

G4601 11-teilig

Set 434.-

Motorikreifen

Drinnen wie draussen bieten die Motorikreifen in verschiedenen Grössen und Farben zahlreiche Spiel- und Klettermöglichkeiten. Die Reifen sind kombinierbar: jedes Rad passt in ein anderes für einfache Anordnung als Parcours. Stapelfähig: für eine platzsparende Aufbewahrung. Material: Kunststoff.

Set-Inhalt:

3-er Set: 1 x Ø 40 cm, 1 x Ø 60 cm, 1 x Ø 76 cm

10-er Set: 4 x Ø 40 cm, 4 x Ø 60 cm, 2 x Ø 76 cm

P4905 3-er Set

Set 283.-

P4904 10-er Set

Set 677.-



pedalo®-Balance-Box

Die pedalo®-Balance-Box umfasst 9 Koordinationsgeräte unterschiedlicher Schwierigkeitsgrade, die einzeln oder im Rahmen eines Bewegungsparcours als Gruppentraining innerhalb und ausserhalb eines Klassenraumes eingesetzt werden können. Dieser Gleichgewichts- und Koordinationsparcours steigert die motorische Leistungsfähigkeit, Konzentration und Lernfreude. Eine gut koordinierte Bewegung gibt das Gefühl der Sicherheit und subjektiven Leichtigkeit, sowie ein gutes Körpergefühl. Eine Bewegungsförderung muss früh anfangen, vielseitig sein und Erfahrungen und Üben herausfordern. Die pedalo®-Balance-Box mit ihrem Bewegungsangebot fördert neben vielen anderen Bereichen insbesondere die Gleichgewichtsfähigkeit, im Zusammenhang damit die vestibuläre Wahrnehmung durch Stimulation und Sensibilisierung, sowie Haltung und Bewegung.

Lieferumfang:

- 1 Balancekreisel Ø 22, Ø 32 cm
- 1 Balancewippe Ø 22, Ø 32 cm
- 2 Balance-Halbkugeln
- 2 Fussbrett Walzen
- 1 Einbeinstand mit Testauswertungsunterlagen für zwei Koordinationstests
- 2 Anti-Rutsch-Matten 52x30 cm
- 1 stapelbare Tragebox mit Deckel LxBxH 60 x 40 x 23,5 cm.

G4605 9-teilig

Set 452.-



Andri Ragettli



GONGE Flusssteine

Von Stein zu Stein hüpfen, ohne den Boden zu berühren – dabei lernen die Kinder Entfernungen einzuschätzen und ihre Bewegungen zu koordinieren. Die Kunststoffsteine sind mit einer rutschfesten Oberfläche und an der Unterseite mit Gummifüssen versehen. Das Set besteht aus 3 Stück à 41 cm Kantenlänge (8,5 cm hoch) und 3 Stück à 25 cm Kantenlänge (4,5 cm hoch).
G6305 6-er Set Set 72.–



GONGE Hügelkuppen

Die Hügelkuppen sind mit rutschfesten Gummifüssen versehen und so konstruiert, dass sie nicht umkippen können. Das Set besteht aus 5 Hügelkuppen in 3 Höhen 8,5 cm, 17 cm und 25,5 cm.
G6306 5-er Set Set 153.–



Abenteuerpfad Koralle

Die 6 Pfade können am Boden verteilt, gestapelt und mithilfe von Verbindern verbunden werden. Die Pfade haben zwei unterschiedliche Seiten, die eine liniert, die andere mit Blubberblasen. Hier wird die Kreativität der Kinder gefördert, indem sie sich immer wieder neue Pfade ausdenken. Inhalt: 6x Pfad (3x dunkelblau, 3x hellblau), 18x Verbinder (9x grün, 9x rot). Belastbar bis 60 kg. Ab 1,5 Jahre.
P4906 Set 404.–



Taktile Scheiben

Die unterschiedlichen Oberflächen fordern den Tastsinn in Händen und Füßen heraus. Gleichzeitig fördern sie die sprachliche Entwicklung, in dem die Kinder ihre Sinneseindrücke beschreiben. Durch das verwendete Gummi fühlen sich die Scheiben sehr angenehm an. Jede der 5 unterschiedlichen Strukturen gibt

es als grosse und kleine Scheibe. Die Grossen legen Sie auf den Boden, während die Kinder die kleinen Scheiben in der Hand halten. Gut geeignet für die basale sinnliche Wahrnehmung, Gedächtnis-Spiele, usw.. Enthält je 5 Scheiben Ø 27 und 11 cm, Augenbinde, Aufbewahrungsbeutel.

G4602 Schwierigkeitsgrad: Leicht Set 111.–
G4603 Schwierigkeitsgrad: Mittel Set 111.–



pedalo®-Fuss-Regenerationsmatte

Durch die sphärische Wölbung der Massagematte werden alle Reizpunkte der beiden Fusssohlen gleichzeitig stimuliert.

- Kräftigung der Fussmuskulatur
- Lockerung der Tiefenmuskulatur
- Dient zur Regeneration nach dem Sport
- Aus natürlichem Kautschuk hergestellt
- Masse und Gewicht: (Ø) 25 cm, 600 g
- zur Fusssohlenmassage

K8825

Stück 58.-



pedalo®-Medi-Kreisel PRO-PEDES

Mit der Wölbung nach oben ist es ein optimaler Fuss-Beinachsentrainer. Über die Fersenauf- richtung und den Grosszehenballenkontakt wird dabei das Fusslängsgewölbe trainiert und gleichzeitig eine anatomisch gerade Beinachse stabilisiert. Mit der flachen Seite nach oben wirkt Pro-Pedes wie ein Therapiekreisel zur Verbesserung von Haltung und Bewegungskoor- dination. Bewährt bei Jung und Alt, in Fitness, Reha, Therapie

G2232

Stück 72.-



pedalo®-Fusswalzen

Zur Kräftigung und Dehnung des Fusses sowie zur Auf- richtung des Fussgewölbes. Beidseitig nutzbar. Inkl. An- tirtsch-Matte. Masse: 48 x 29 x 5,2 cm.

- Kombinierbar mit Wippe, Federbrett, Dreh-Wippe
- Inkl. Anti-Rutschmatte (LxB) 48 x 29 cm
- Inkl. Trainingsanleitung
- Material: Massivholz
- Stabiles Trainingsgerät

K8823

Paar 76.-

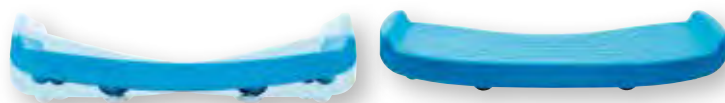

Gonge® Robo-Board

Durch die Gewichtsverlagerung von einer Seite auf die andere lässt sich das Board sehr leicht bewegen. Dabei nutzen Kinder die Muskelkraft und Drehbewegung im Bereich der Wirbelsäule und können sich so in einer Kreisbewegung bis zu 360 Grad drehen. Belastbarkeit: 75 kg. 50 x 16,5 x 8,5 cm. Für Kinder ab 4 Jahren.

G6302

Stück 109.-



Balancierbrett Race

Balancierbrett mit spiralförmiger Kugelbahn und einer erhöhten Schwierigkeit. Ideal auch als Partnerspiel geeignet. Material: Aus Birkenperrholz, farbig bedruckt. Belastbar bis 100 kg. Masse: LxBxH 70x20x6 cm. Lieferung mit 2 farbigen Kugeln. **P7734** **Stück 74.-**

Haltegurte für Balanco

aus reissfestem Gewebeband, längenverstellbar, mit Handgriffen und Befestigungshaken. Lieferung paarweise. **G2223 38 - 60 cm** **Paar 36.-**
G2224 58 - 72 cm **Paar 36.-**

Erzi Balancierbrett Thera

Kombiniert Spiel, Spass und Bewegung. Ausgestattet mit zwei rutschfesten Trittflächen und einem rutschfesten Wippfuss an der Unterseite. Einfach auf die Balancierscheibe stellen und die Kugeln entlang der Spur ins Ziel bringen.

- Material: Birkenperrholz, lackiert
- Masse: (LxBxH) 73 x 47 x 7,3 cm
- Gewicht: 4,79 kg
- Bis 150 kg Körpergewicht belastbar
- Lieferung: Balancierbrett + Kugel

P7736

Stück 151.-



Balanco Set 1

Das Balanco verbessert die Bewegungssicherheit, die Konzentrationsfähigkeit und das Reaktionsvermögen. Jedes Balanco beinhaltet mehrere Übungseinsätze in unterschiedlichen Schwierigkeitsstufen. Inkl. Abdeckung und Bedienungsanleitung.

- Gewichtsbelastung bis 120 kg
- Gewicht: 3,3 kg
- Masse (LxBxH): ca. 54 x 40 x 10 cm

G2220

Stück 131.-

Balanco Set 2

Das Balanco verbessert die Bewegungssicherheit, die Konzentrationsfähigkeit und das Reaktionsvermögen. Jedes Balanco beinhaltet mehrere Übungseinsätze in unterschiedlichen Schwierigkeitsstufen. Inkl. Abdeckung und Bedienungsanleitung.

- Gewichtsbelastung bis 120 kg
- Gewicht: 3,3 kg
- Masse (LxBxH): ca. 54 x 40 x 10 cm

G2221

Stück 131.-

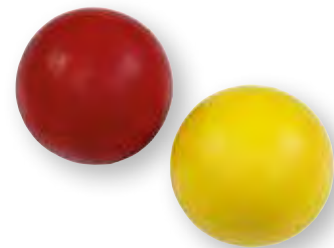

Ersatz-Holz-Kugeln Ø 30 mm

Ersatzkugeln für das Balancierbrett Wippe. Die 2 Holzkugeln haben einen Durchmesser von 30 mm. Die Kugeln sind aus Buchenholz und farbig lackiert

P7722 2-er Set

Set 4.-



Trackboard Labyrinth

Das Labyrinth zu Füssen: Nicht jede Spur bringt die Kugel vom äusseren Kreis zum inneren und zurück. Hier ist Balance und Koordination gefragt! Inhalt: 1 Spielplatte, 1 Beutel mit 3 Kugeln. Masse: (LxBxH) 62x47x6 cm. Belastbar bis 100 kg. Gewicht: 2,25 kg.

G1977 **Stück 98.-**

Erzi® Trackboard Draht

Diese Balancierscheibe sieht komplexer aus als sie tatsächlich ist. Start und Ziel ist am Griffloch. Es gibt nur eine Spur mit einer Wendung. Masse: 62 x 47 x 6 cm. Inkl. 3 Kugeln, Gewicht: 2,25 kg

G2075 **Stück 98.-**

Balancewippen

Mit dem neuartigen Balancewippen können spielerisch die Balancierfähigkeit und die Fortbewegung über die Verlagerung des Körpergewichtes von einem Bein auf das Andere trainiert werden. Aus PP-Kunststoff. Farben sortiert. Max. Gewichtsbelastung 90 kg.

G2228 58 x 12,5 x 10 cm **Stück 26.-**



Ersatz-Holz-Kugeln Ø 40 mm

Ersatzkugeln für die Erzi Balancierspiele Trackboard. Die 3 Holz kugeln sind in einem Beutel verpackt und haben einen Durchmesser von 40 mm. Die Kugeln sind aus Buchenholz und weiss lackiert.

P7719 3-er Set **Set 8.-**

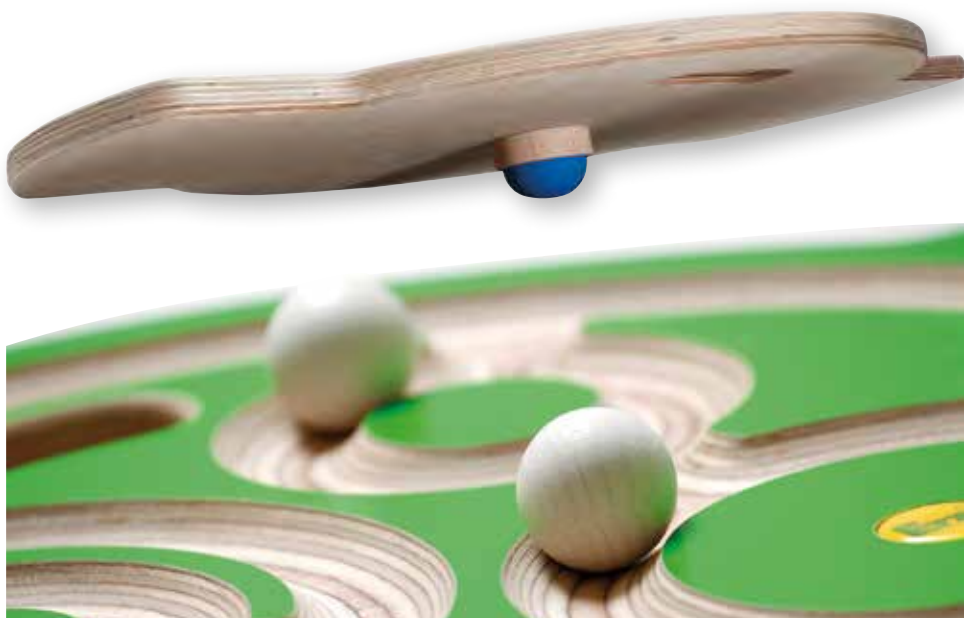



Gonge® Bögen

Die Bögen können entweder wie eine Brücke oder wie eine Wippe platziert werden. Mehrere Bögen werden so zu tollen Spiel- und Balancierwegen. 59 x 21,5 x 10,5 cm. Ab 2 Jahren. **G6304 3-er Set** **Set 147.-**



Balance Bogen

Multifunktionaler Balancier-Bogen aus Buchensperrholz. Zum Trainieren von Beweglichkeit, Ausdauer, Kraft, Koordination. Brettstärke: 1,5 cm, max. belastbar bis 100 kg. Ab 3 Jahren. Inkl. Anleitung. Ca. 80 x 30 x 18 cm. **G4982** **Stück 113.-**



Schaukelmond

Der sichelförmige Schaukelmond lädt zu allerlei Bewegungsmöglichkeiten ein und kann auch als Sitzbank verwendet werden. Material: PE Schaum und abwischbares Kunstleder, Latex, PVC-frei. Ab 3 Jahren. Ca. 110 x 24 x 32 cm. **G4981** **Stück 186.-**



Gonge® Air Board

Balancier Board mit einer harten, festen Oberfläche und einer weichen, aufblasbaren Unterseite. Luftdruck lässt sich für jeden Benutzer anpassen. Belastbarkeit: 100 kg. Ø 39 cm. Für alle Altersgruppen. **G6303** **Stück 66.-**



Bilibo

Ob drinnen oder draussen, im Sandkasten, am Wasser oder im Schnee. Bilibo bringt Schwung ins Spiel der Kinder. In den farbigen Kunststoff-Schalen wird geschaukelt oder gekreiselt, auf ihnen balanciert, darunter Schildkröte gespielt... Der Fantasie sind keine Grenzen gesetzt. Bilibo macht Spass und schult dabei spielerisch Gleichgewicht, Motorik und Vorstellungskraft der Kinder. Für Mädchen wie Jungen von 2-7 Jahren. Gr. 39x39x22 cm, Gewicht: 800g, widerstandsfähiges HD-Polyethylen, lebensmittelecht, schlagfest, 100% recyclebar, Farben: rot, blau, gelb, orange, pink, grün **S6960** **Stück 42.-**

GONGE-Kreisel

Entwickelt die kindliche Motorik beim Spielen. Wippen, im Kreis drehen, kullern, eine Höhle bauen, mit Wasser planschen. Aus schlagfestem Kunststoff, draussen wie drinnen zu gebrauchen. Auch für das grobmotorische Training von Behinderten gut geeignet. Ø 80 cm, 44 cm Tiefe. **P2751** **Stück 84.-**

MiniTop

Kreiseln mit dem bereits kleine Kinder das Schaukeln, Wippen und Kreiseln lernen. Die spezielle Form aus Kunststoff unterstützt die Bewegungen, verhindert aber gleichzeitig das Umkippen. Zudem werden sowohl Kopf und Finger geschützt. Geeignet bis 4 Jahre. Masse (ØxH): 68 x 26,5 cm. Gewicht 1,6 kg. **P2757** **Stück 57.-**

Bilibo mini

Gr. 12x12x7 cm, Gewicht: 40g, widerstandsfähiges HD-Polyethylen, lebensmittelecht, schlagfest, 100% recyclebar, Farben: rot, blau, gelb, orange, pink, grün **S6961** **Stück 10.-**



Activity Ball

Transparenter Ball, in dem sich bunte Kugeln befinden. Die Ballbewegung fördert die Bewegung der inneren Kugeln, die Dreidimensionalität stimuliert die Augenbeweglichkeit. Der Activity Ball kann eingesetzt werden, um die Raumwahrnehmung zu verstärken und als stimulierende Stütze für die spielerische Aktivität. Medizinprodukt Klasse 1. Ab 5+, unter Aufsicht von Erwachsenen zu verwenden, empfohlenes Gewicht: max. 120 kg.

T5508 Ø 50 cm

Stück 37.-

Jinglin Ball

Transparenter Ball mit vier Schellen innen, die beim Bewegen des Balls klingen. Der Jinglin Ball wird nicht nur für Menschen eingesetzt, die eine Reduktion der Sehschärfe haben, um die Ballbewegungen im Raum wahrzunehmen, sondern auch als anregendes Gerät in spielerischen Aktivitäten verwendet. Medizinprodukt Klasse 1. Ab 5+, unter Aufsicht von Erwachsenen zu verwenden, empfohlenes Gewicht: max. 120 kg.

T5509 Ø 55 cm

Stück 37.-

Taktile sensorische Fliesen

Taktile und sensorische Farbquadrate für den besonderen Effekt. Das farbige Wasser-Lotion-Gemisch verläuft bei leichtem Druck und zaubert tolle Effekte zur Wahrnehmung. Die Sinneswahrnehmung durch das Tasten mit Händen und Füßen wird bei Kindern besonders angesprochen. Material: PVC. Set aus 4 Fliesen in unterschiedlichen Farben.

G6308 ca. 20 x 20 cm, 4-er Set

Set 71.-

G6307 ca. 30 x 30 cm, 4-er Set

Set 139.-



Stapelstein® Rainbow Basic

Die Spielbausteine von Stapelstein bieten durch Bewegungsspiele und bewegtes Lernen ein interaktives Bewegungsangebot für Kinder. Intuitiv können Kinder ihrer Fantasie freien Lauf lassen oder sie können durch angeleitete Spiele unzählige Möglichkeiten ausprobieren.

- Gewicht: 180 g
- Max. Belastung: 180 kg
- Altersempfehlung: ab 1 Jahr
- Durchmesser: 27,5 cm
- Höhe: 12 cm
- 6-er Set Stapelsteine
- Indoor und Outdoor geeignet
- Farben: Violett, Blau, Rot, Orange, Grün, Gelb

G2097 6-er Set

Set 234.-



Kreiselstein

Optimal für aktives Gleichgewichtstraining, Bewegungskoordination und dynamisches Sitzen. In Kombination mit den Stapelsteinen (Art. G2025) sind Höhe und Schwierigkeit veränderbar. Belastbarkeit: 150 kg. Ø 35,5 x 8 cm. Für Kinder ab 3 Jahren und Erwachsene.

G2027

Stück 57.-



Krabbelbögen

Gestalten Sie mit dem 6-er Set Krabbelbögen einen interessanten Bewegungs- und Spielparcours für Kinder. Die Bögen sind aus robustem Schaumstoff und besitzen schaumstoffummantelte Sockel mit Beschwerung. Durch enge oder weite Positionierung der Sockel entstehen Bögen mit einer Höhe zwischen 53 und 61 cm. Auch als Tore oder Rollbrettunnel geeignet. **P4648 6-er Set** **Set 165.-**



Kriechtunnel

aus robustem Dralongoewebe. Ein faszinierendes Spielgerät für Kinder jeden Alters, denn sie können vor- oder rückwärts hindurchkrabbeln und ihrer Fantasie freien Lauf lassen. An beiden Enden des Tunnels sind zum besseren Festhalten Seile als Verstärkung eingearbeitet. Ø ca. 60 cm. **P2892 400 cm lang** **Stück 176.-**



Kriechtunnel aus Nylon

Der Kriechtunnel aus robustem Nylonmaterial ist mit einem Pop up-Mechanismus ausgestattet und deshalb in sekunden-schnelle einsatzbereit. Besonders empfehlenswert für Kindergärten, therapeutische Einrichtungen und Kinderkrippen! Ein etwa 25 cm breites, auf ganzer Länge durchgehendes Sichtfenster nimmt Kindern die Angst vor der Dunkelheit. Farbe blau. Für Kinder ab 3 Jahren.

P2920 Ø 60 x 180 cm **Stück 43.-**
P2921 Ø 60 x 300 cm **Stück 56.-**



Spielfass

aus strapazierfähigem und witterungsbeständigem Kunststoff, schlag- und stossfest, 5 Jahre Garantie. Das Fass ist beidseitig offen. Aussendurchmesser 56 cm, Öffnung 40 cm Ø, 80 cm hoch, Farbe blau.

S6549 **Stück 110.-**



Aktivitätsringe

- Flexible Ringe für verschiedene, fantasievolle Bewegungs-spiele
- Tanzen, Balancieren, Stapeln, Jonglieren, Werfen
- Ideal in Spiel, Rhythmik, Gymnastik
- Weicher Kunststoff
- Masse: Ø 16,4 cm, Dicke 12 mm

G4609 6-er Set **Set 20.-**
G4604 24-er Set **Set 68.-**



Hamsterrolle / Rhönrade

Wie in einer Hamsterrolle drehen sich die Kinder mit viel Spass. Aufgebaut als Halb- oder Viertelkreis fördern Sie die motorischen Fähigkeiten durch Balancieren, Wippen, Klettern - alleine oder zu zweit. Verdeckte Schraubverbindungen halten die stabile Rolle zusammen. Sprossenabstände ca. 15 cm, Ø 145 cm, B: 45 cm. Geeignet ab 3 Jahren.

P2917 **Set 333.-**



Raupe (Laufband)

Dieses Spiel verlangt Anpassungsfähigkeit und partnerschaftliches Verhalten, um das Laufband zu bewegen.

- Material: 100 % Polyvinylchlorid (PVC Planenstoff)
- (LxB): 7 m x 50 cm
- Ideal für kleine Gruppen
- Verschleissfester PVC Planenstoff
- Ideal für Innen- und Aussenbereich
- Endlos verschweisst

P2891 **Stück 105.-**



Heulschlauch

(Schleuderhorn), Kunststoff, gerippt, knallbunte Farben. Erzeugt beim Schleudern interessante Töne, in Gruppen Akkorde und Sphärenklänge.

Länge ca. 80 cm, Ø ca. 3 cm. **P2842** **Stück 4.-**



Doppel-Jute-Hüpsack

Grosser Hüpsack für 2 Personen / Kinder zum Springen, Hüpfen und Spass haben. Hergestellt aus 100% natürlichem und haltbarem Jutegewebe. Masse: ca. 120 x 115 cm. Ø ca. 80 cm. **S6514** Stück 32.-

Hüpsack

Sehr strapazierfähiger Hüpsack mit Haltegriffen, aus starkem Markisenstoff (waschbar bei 30° C), reissfest gearbeitet, eignet sich für viele Gemeinschaftsspiele, vom Sackhüpfen bis zum Grosseinkauf. Ein beliebtes Spiel- und Sportgerät.

Gr. 1: 60 x 30 cm

S6535 blau	Stück 33.-
S6536 rot	Stück 33.-
S6537 gelb	Stück 33.-
S6538 grün	Stück 33.-

Hüpsack

Gr. 2: 80 x 40 cm

S6539 blau	Stück 49.-
S6540 rot	Stück 49.-
S6541 gelb	Stück 49.-
S6542 grün	Stück 49.-



Hop Spring- und Hüpfball

Dynamischer Hüpfball, der spielerisch die Koordination und das Gleichgewicht des Kindes fördert. Mit einteiligem Handgriff für besseren Halt. Ab 5 Jahren. Geprüfte Belastungsfähigkeit: max. 200 kg.

D3097 Ø 45 cm	Stück 27.-
D3098 Ø 55 cm	Stück 29.-
D3099 Ø 66 cm	Stück 32.-



Original MOONHOPPER

Der springende Therapie-Kreisel für mehr Gelenkstabilität, Gleichgewicht, Geschicklichkeit. Eine willkommene Abwechslung für jede Trainingseinheit. Mit seiner robusten, sicheren Scheibe ist der Moonhopper® für Kinder und Erwachsene ausgelegt.

- Material Ball: robustes Ruton
- Material Trittscheibe: hochwertiger Kunststoff
- Mit Nadelventil zum Regulieren der Härte
- Masse: 40 x 30 cm
- Bis 110 kg Körpergewicht belastbar
- Gewicht Moonhopper: 960 g

G2776 pink/blau Stück 43.-



MOONHOPPER Sport

Der springende Therapie-Kreisel für mehr Gelenkstabilität, Gleichgewicht, Geschicklichkeit. Eine willkommene Abwechslung für jede Trainingseinheit. Mit seiner robusten, sicheren Scheibe ist der Moonhopper Sport für Erwachsene ausgelegt. Einsetzbar bis Körpergewicht 100 kg.

G2777 Stück 61.-



BlockX® Baukastenset

Das grosse Baukasten Set für Spiel und Spass im Sport, für Zuhause und für die Therapie. Das Set besteht aus:

- 12 Schaumstoffblöcken 49 x 15 x 8,2 cm
- 32 Schaumstoffblöcken 25 x 7,5 x 8,2 cm
- Material: PE-Schaumstoff
- Farben: gelb, rot, grün, blau

L3192 ohne Tasche	Set 308.-
L3193 mit Tasche	Set 319.-



BlockX® Grundset

Original BLOCKX mit gebohrten Löchern, superleicht, hygienisch und umweltverträglich.

Das Set besteht aus:

- 20 Schaumstoffblöcken 50 x 15 x 9 cm
- Material: PE-Schaumstoff
- Farben: gelb, rot, grün, blau

L3212 20-er Set ohne Tasche	Set 279.-
L3216 20-er Set in Tasche	Stück 289.-



Weichschaum-Grossbaukasten

Die Bausteine aus Spezialschaumstoff mit Elefantenhaut sind robust, abwaschbar und sehr langlebig. Sie sind sowohl für drinnen wie für draussen geeignet.

Der Baukasten besteht aus 9 Teilen:

- 2x Würfel 25 x 25 x 25 cm
- 1x Rolle Ø 25, 25 cm lang
- 2x Dachformen 25 x 25 cm
- 2x Klötze 50 x 25 x 12,5 cm
- 1x Brücke 50 x 25 x 25 cm
- 1x Halbrolle 30 x 25 x 15 cm

G6300 9-er Set Set 415.-

BLOCKX-Stecker

Stecker zum Verbinden und Kombinieren mehrerer BLOCKX, aus hochwertigem Kunststoff gefertigt.

L3213 20-er Set Set 27.-

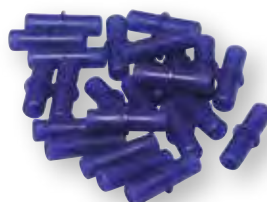



Kooperationsband

Innerhalb des Kooperationsbandes kann eine Gruppe aufeinander zugehen, zusammen in eine Richtung gehen oder bestimmte Formen bilden - sitzend oder liegend, im Aussen- oder Innenbereich. Latexband mit weicher, regenbogenfarbener Ummantelung aus 100% Elasthan, Umfang ca. 500 cm (ungedehnt). Waschbar.

S6551 **Stück 118.-**

Kooperationsschlauch

Teamfähigkeit und Wohlfühlfaktor sind in der Kindesentwicklung sehr wichtige Bestandteile. Das sehr strapazierfähige, extrem dehnbare Material des Kooperations-schlauches umschliesst eine ganze Gruppe Kinder und bietet so einen wohligen Platz für Spiele, einen Raum um Geschichten vorzulesen oder einen Ort zum Entspannen und vieles mehr. Umfang des ungedehnten Schlauches 750 cm, Höhe 140 cm. 100% Elasthan.

S6550 **Stück 323.-**



Rundtuch Co-Oper Blanket

Dieses einmalige Spieltuch eröffnet unzählige Möglichkeiten kooperativer Bewegungsspiele. Hier steht nicht das Gewinnen im Vordergrund sondern die Fähigkeit zur Zusammenarbeit innerhalb einer Gruppe. Das Spieltuch erfreut sich bei Kindern und Erwachsenen grosser Beliebtheit, weil es keine starren Regeln gibt sondern bei jedem Einsatz in anderer Weise genutzt werden kann. Es fordert zum Entdecken gemeinsamer Bewegungsmöglichkeiten auf und bildet das richtige Umfeld für räumliche Erfahrung, sich zu strecken, zu spielen und Grenzen zu erforschen. Co-Oper BLANKET aus superelastischem hoch-reissfestem Lycra hergestellt, bietet genügend Halt und Widerstand für Gruppen von bis zu 13 Personen. Höhe ca. 150 cm.

S6520 **Stück 362.-**



Fussgelenk-Klettbänder

Die elastischen und angenehm zu tragenden Klettbänder lassen sich für viele Team- und Kooperationsspiele nutzen. Einfach einen Fuss des Partners mit dem eigenen oder nur die eigenen Füsse verbinden und dann um die Wette laufen oder hüpfen.

- Elastische Bänder mit Klettverschluss
- Material: 100% Polyester
- Breite: 4 cm
- Ideal für Gruppen und Partnerübungen
- Für alle Altersgruppen
- Farben: rot, orange, gelb, grün, blau und violett

S7197 6-er Set, sortierte Farben **Set 60.-**

Kooperations Laufband

Kooperationsband zur Schulung von Koordination, Balance und Gleichgewicht und zur Förderung des Teamgedanken. Das Laufband verfügt über 5 Schlaufen, die mittels Klettverschluss schnell und einfach angebracht und wieder abgenommen werden können. Für bis zu 5 Kinder. Für Drinnen und Draussen geeignet. 2 Bänder, jeweils 5 cm breit und 147 cm lang. Material: 100% Polyester.

S7198 **Paar 94.-**





Activi-T-Blanket

Vielseitig einsetzbare Aktivitätsdecke für verschiedenste Kooperationsspiele. Während die an der Oberseite platzierten Schlaufen zum Gleichschritt von maximal 5 Kindern einladen, eignen sich die seitlichen Schlaufen für die verschiedensten Zugübungen mit Passagieren. Die Activi-T-Blanket eignet sich besonders für Staffelläufe bei Schul- und Sportfesten. 5 Paar Griff- bzw. Fusschlaufen auf der Oberseite und jeweils 6 Schlaufen an den beiden Seiten. Material: 100% Polyester.

S7199 213 x 92 cm

Set 168.-



Chiffon-Wurfsäckchen

Sanfter Flug zum Erlernen des Jonglierens. Das Wurfsäckchen mit Kunststoffgranulat gibt die Richtung an und das leichte Chiffontuch stabilisiert und verlangsamt den Flug.

- Masse: Ø 5 x 27 cm
- Gewicht: 13 g je Säckchen
- Material: 100% Polyester
- Farben: Blau, lila, rot, gelb, orange und grün

M6501 Set 21.-

tanga sports® Chiffon-Jongliertuch

Grosse Chiffontücher, die langsam fliegen. Für den Einstieg in die faszinierende Welt des Jonglierens. Fast schwerelos schweben die Tücher gemächlich durch die Luft und erleichtern so das koordinierte Werfen und Fangen. Ideal für's Erlernen des rhythmischen Bewegungsablaufs, farblich sortiert.

- Masse: ca. 65 x 65 cm
- Material: 100% Polyamid
- Farben: Farblich sortiert
- Bei 30° waschbar

M6500 Stück 4.-
S9612 30-er Set Set 75.-



Tanzsack PANTO MIMO

Sehen aber nicht gesehen werden. Mehr Selbstbewusstsein mit Panto-Mimo. Das erste Mal vor Publikum stehen und etwas vorspielen, wer von uns kann sich noch an dieses Lampenfieber erinnern? Mit dem Panto-Mimo geht's ganz leicht! Im Handumdrehen werden aus den Kindern skurrile Phantasiegestalten, Skulpturen oder Fledermäuse, Schmetterlinge und Gespenster. Das belastbare Polyestergewebe ist von innen nach aussen durchscheinend und mit einem Klettverschluss verschliessbar. Masse: 120 x 75 cm.

S6523-01 blau Stück 44.-
S6523-02 rot Stück 44.-



Baumwolltuch

Ein farbenfrohes Baumwolltuch für eine Vielfalt unterschiedlicher Übungen wie Gegenstände verbergen, ertasten, transportieren, werfen, greifen oder falten. Die feinmotorischen Fähigkeiten werden geübt und verbessert. Auch als Rhythmiktuch verwendbar, rundum besäumt.

- Farbe: türkis, pink, sonnengelb, neongrün
- Material Baumwolltuch: 100 % Baumwolle
- Grösse ca. 70 x 70 cm oder ca. 150 x 150 cm
- Gewicht pro Tuch ca. 100 g

G4380 70 x 70 cm, 4-er-Set Set 34.-
G4384 70 x 70 cm, 12-er Set Set 86.-
G4382 150 x 150 cm, 4-er-Set Set 98.-

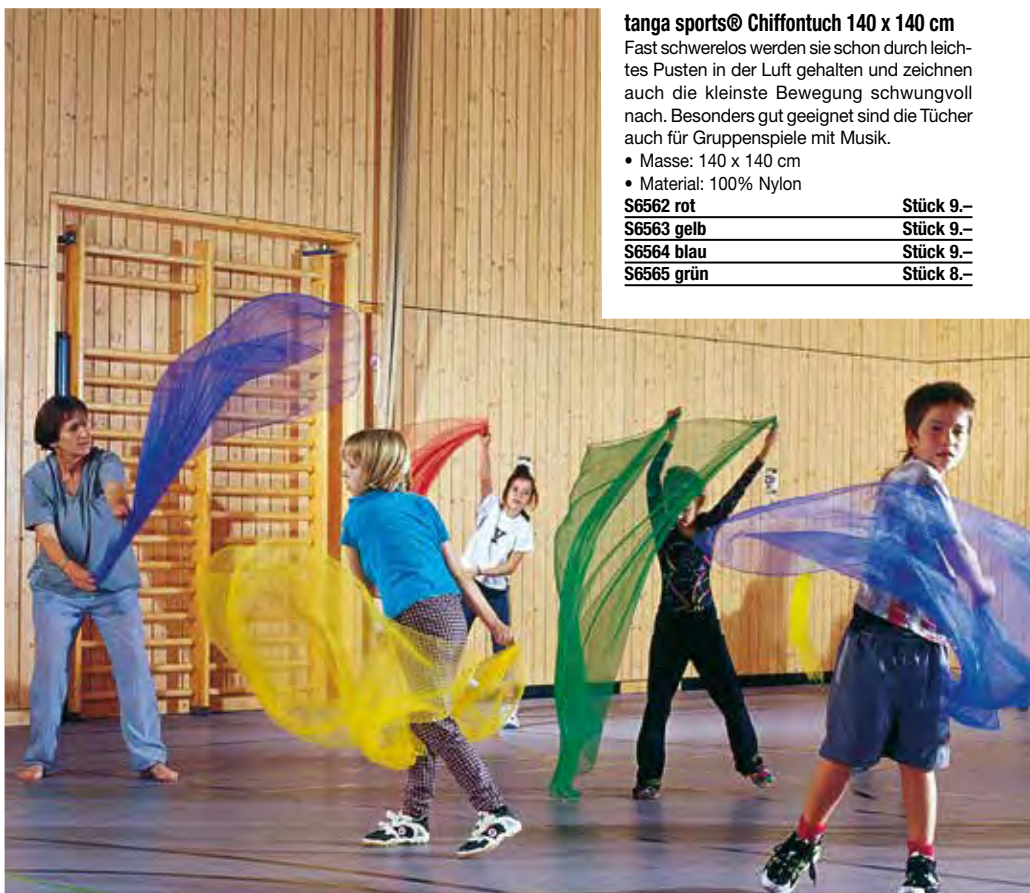

tanga sports® Chiffontuch 140 x 140 cm

Fast schwerelos werden sie schon durch leichtes Pusten in der Luft gehalten und zeichnen auch die kleinste Bewegung schwingvoll nach. Besonders gut geeignet sind die Tücher auch für Gruppenspiele mit Musik.

- Masse: 140 x 140 cm
- Material: 100% Nylon

S6562 rot Stück 9.-
S6563 gelb Stück 9.-
S6564 blau Stück 9.-
S6565 grün Stück 8.-



Gonge® Riesen-Schwungtuch

Für Bewegungsspiele in der Gruppe, um Kindern ein Gefühl für soziales Empfinden zu vermitteln. Besonders wertvoll ist, dass es beim Spiel mit dem Schwungtuch keine Gewinner oder Verlierer gibt. Aus mehrfarbigem, spezialvernähtem Polyester material.

- spezialvernähtem Polyester material
- Aussenrand: robustes Gurtband
- inklusive Packsack

G4509 Ø 185 cm, 8 Griffe	Stück 26.-
G4541 Ø 350 cm, 8 Griffe	Stück 58.-
G4543 Ø 500 cm, 12 Griffe	Stück 89.-
G4544 Ø 600 cm, 12 Griffe	Stück 137.-
G4545 Ø 700 cm, 16 Griffe	Stück 167.-



Riesen-Luft-Würfel

L x B x H ca. 122 x 122 x 122 cm.

S6506

Stück 98.-



Two-Person Parachutes

Die kleinen, robusten Schwungtücher schulen Zusammenarbeit und Teamarbeit beim Werfen und Fangen. Auch für Rhythmus und Tanz zu verwenden. Aus Polyester mit starken Gurtgriffen, ca. 83 x 127 cm. Farblich sortiert.

D3215 6-er Set

Set 59.-



Elektropumpe Sidewinder 230

Zum Aufblasen grossvolumiger Produkte wie Pezzi-Bälle und Luftmatratzen. Inklusive Adapter für alle gängigen Luftpneinlässe. Zum Aufblasen und Absaugen. Für einen Pezzi-Ball Ø 63 cm werden ca. 3,5 Min. benötigt. Ø 11 cm, Höhe 12 cm, 0,8 kg. Kraftvolle Pumpe zum 230 V Direktbetrieb

G4188

Stück 43.-

Riesenball GLOBUS

Aus hochwertigem Vinnol, mit Verschluss-Stopfen. Farbe: blau-transparent mit Globus-Schablonierung. Wandstärke: ca. 2 mm, aufblasbar. Besonders für Gruppenspiele im Freien geeignet.

S7120 bis zu Ø 200 cm

Stück 1'088.-

S7121 bis zu Ø 100 cm

Stück 281.-



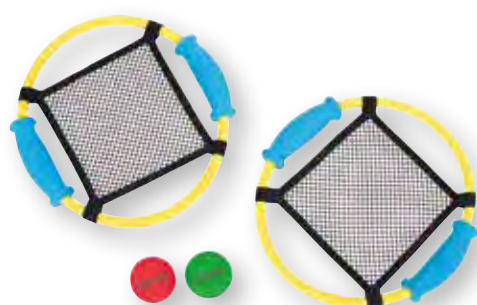

Springy Rackets

Die leichten Ringe mit der federnden Bespannung funktionieren wie Mini-Trampoline. Bis zu 6 Spieler versuchen sich nun den Ball in den unterschiedlichsten Spielformen zuzuspielen. Dieses aktive Spiel eignet sich zur Verbesserung der Hand-Augen-Koordination. 6 Schläger, Ø 30 cm, mit Schaumstoffgriffen und 6 Bällen.

D3214 **Set 81.-**

Zipp-Play-Set

Neuartiges Spielgerät, das aufgrund seiner flexiblen Trefferfläche ein variantenreiches Spiel mit neuen Bewegungsmustern bietet. Durch reflexartiges Anspannen des Tuches erzielt der Spieler einen dynamischen Schleudereffekt, mit dem Bälle, Säckchen o.ä. zugespielt werden können. Das Zipp-Play-Spiel bietet alleine, zu zweit oder in der Gruppe hohen Aufforderungscharakter und viel Spielfreude. Ein Set umfasst 2 Schläger, 1 Säckchen (mit Kunststoffpellets gefüllt) und 1 Mini-Kooshball.

S6935 **Set 29.-**

STRAMMER MATZ® Rückschlagspiel

Das beidhändige Rückschlagspiel ohne sperrige Schläger. Die elastischen Taschen werden über die Arme gezogen und straff gespannt. Je stärker die Taschen gespannt werden, desto weiter wird das kleine Granulat-Säckchen fliegen. Ein ideales Spiel für Freizeit und Therapie, was nicht nur die Augen-Hand-Koordination trainiert, sondern auch die Schultermuskulatur stärkt. Lieferung: 2 grüne Taschen + 1 Granulat-Säckchen.

P2838 **Stück 34.-**



Riesenball

mit Spezialverschluss, aus Latex, einfarbig, bunt sortiert.

P2816 Ø 80 cm, Umfang 250 cm

Stück 11.-

DER LUFTMATZ® Luftballonball

Der Luftballon wird in die Öffnung der Ballonhülle gesteckt und dann aufgeblasen. Der fertige Ball ist fast so leicht wie ein blosser Luftballon, fliegt aber viel gerader, ist stabiler und auch als Wasserball sehr gut geeignet. Lieferung inkl. Luftballon und Anleitung. 100% Baumwolle.

P2831 Ø 16 cm

Stück 19.-

P2832 Ø 27 cm

Stück 23.-



Waboba Moon Ball

Der Waboba Moon Ball ist wie nichts sonst auf der Erde. Ultraleichtes Gewicht und eine Sprungkraft als ob es keine Schwerkraft gäbe. Dazu kommt ein verrückter Spin.
S6606 Ø 6,5 cm, 72 g **Stück 14.-**



tanga sports® Multi-Ball

Die vielseitig einsetzbaren Spielbälle eignen sich besonders für Kindergärten und Schulen. Die Aussenhaut besteht aus strapazierfähigem Naturkautschuk, die Innenblase aus Butyl. Sie springen äusserst gut und sind mit einer griffigen Oberflächenstruktur versehen. Die Bälle sind ebenso für Spiele im Wasser einsetzbar.

G1180 Ø ca. 13 cm, grün **Stück 8.-**
G1181 Ø ca. 18 cm, blau **Stück 9.-**
G1182 Ø ca. 22 cm, rot **Stück 10.-**



Waboba Ball Extreme

Noch mehr Spass im Nass: Der Waboba Ball Extreme springt auf der Wasseroberfläche, ist enorm griffig und dadurch ganz einfach zu fangen und zu werfen. Egal ob am Strand, im Freibad, am See oder im Garten - dieser Ball ist ein absoluter Spassgarant für Gross und Klein.
S6607 Ø 6,0 cm, 76 g **Stück 14.-**



Loopies

Die spezielle Form und die ansprechenden Farben wirken anziehend und vermitteln das Spielgefühl. Die Loopies bieten verschiedene Wurf- und Fangspiele aufgrund der symmetrischen Struktur - An Land und im Wasser! Das weiche Gewebe und die angenehme Oberfläche verhindert die Angst vor dem Fangen der Loopies. Somit ist das Aquafitness Spielzeug ideal im Kinder und Jungendbereich einsetzbar. Farblich sortiert. 100 % Polyester.
W2859 **Stück 21.-**



tanga sports® Tumble Ball

Die Bälle bestehen aus flexiblen, geflochtenen Kunststoffstreifen mit Gewebeüberzug. Sie können gedrückt werden, ohne dass die Streifen brechen. Durch die offene Struktur können die Bälle auf jede erdenkliche Weise gefangen werden. Sie rollen nicht endlos weg. Besonders Kinder haben hier gleich ein Erfolgserlebnis.
G9431 Ø 18 cm, 174 g **Stück 28.-**



tanga sports® Moosgummiball

Massive Moosgummibälle, die hervorragend in der Hand liegen und ausserdem gut springen.
 • Ø 6,2 cm
 • ca. 60 g
S6554 blau **Stück 4.-**
S6555 rot **Stück 4.-**
S6556 gelb **Stück 4.-**
S6557 grün **Stück 4.-**
S9614 30-er Set farbig sortiert **Set 72.-**



Gummi-Flex Ball

Toller Spiel- und Lernball für Drinnen und Draussen. Werfen, Fangen, Rollen, Drücken, etc. alles möglich mit dem neuen Gummi-Flex Ball. Dank seiner gegossenen Gummiform gelangt der Ball immer wieder in seine Ausgangsform zurück. Aufgrund der zahlreichen Öffnungen können die Bälle auf jede erdenkliche Weise gefangen werden. Durch das hineinstecken eines Luftballons ergeben sich zusätzliche Anwendungsmöglichkeiten z.B. im Wasser. Geeignet für alle Altersstufen. Lieferung farblich sortiert.
G9432 Ø 10 cm, 180 g **Stück 14.-**
G9433 Ø 21,6 cm, 300 g **Stück 23.-**



Pocket Disc® Fairtrade Baumwoll Frisbee

Die Pocket Disc ist eine bunte Frisbee die aus 100 % Baumwolle in Guatemala gefertigt wird. Passend für jede Tasche kann die Wurf Scheibe überall mitgenommen werden und ist für drinnen und draussen geeignet. Dank der Baumwolle fliegt und landet die Frisbee absolut leise und ist im Vergleich zu üblichen Frisbees weich und faltbar. Ø 19 cm. Farblich / Muster sortiert.
G1198 **Stück 23.-**



Squelet Ball

Diese Squelet oder Knetbälle sind mit Kunststoffperlen gefüllt und besitzen eine Haut aus elastischem Gummi. Beim Spielen mit diesen Bällen können Motorik und Sensorik von Kindern aktiviert werden. Gut geeignet für die Sport-Therapie oder zum Spielen für Kinder.

G9435 Stück 9.-



Sure Katchball

Dieser Wurf- und Fangball ist dank seiner Schnüre und Schlaufen leicht zu Werfen und zu Fangen. Besonders Kinder können hiermit sehr gut die Motorik des Fangens und die Augen-Hand-Koordination erlernen. Die bunte farbliche Gestaltung und das Aussehen bringen viel Spielspass für Kinder mit. Ø ca. 10 cm.

G9438 Gewicht ca. 30 g Stück 16.-



Wuschelball

Ideal zum Werfen, Fangen, Tragen, Jonglieren, zum auf den Füßen oder Knien hüpfen lassen. Gut zu sehen und leicht zu fangen. Feine Gummischnüre, einfach unwiderstehlich, weich und vielseitig.

M6523 Ø 8 cm Stück 10.-



Spordas Move Cubes

Mit dem Move Cubes Set von Spordas fördern Sie die Kommunikation, das Gruppenspiel und die Bewegung. Die kreativen, bunten Würfel werden als 3er Set geliefert und können für zahlreiche Spiele genutzt werden. Die Bewegungsspiele mit den Movecubes von Spordas, fördern das gemeinsame Miteinander und die Kommunikation und den Teamgeist. Zusätzlich wird spielerisch die Bewegung gefördert und die Schaumstoffwürfel machen jede Menge Spass. Set mit 3 Würfeln. Kantenlänge: 16 cm. Bezug: Kunstleder mit Klarsichthülle.

G4939 3-er Set Stück 57.-



tanga sports® Bohnensäckchen

mit einer Hülle aus strapazierfähigem Baumwollgewebe und hygienischer Granulatfüllung. Ideal zum Balancieren, Werfen, Fangen, Greifen, sowie für Haltungsübungen. Waschbar bis 40°C (farblich getrennt).

Masse: ca. 20 x 15 cm, ca. 300 g.

G4155 rot Stück 5.-

G4156 grün Stück 5.-

G4157 gelb Stück 5.-

G4158 blau Stück 5.-



tanga sports® Bohnensäckchen mit Zahlen

Farbige Hülle aus strapazierfähigem Baumwollgewebe 100%, bedruckt mit unterschiedlichen Zahlen. Hygienische Granulatfüllung. Ideal zum Balancieren, Werfen, Fangen, Greifen und Rechnen.

Masse: ca. 12 x 12 cm, ca. 150 g.

G4159 15-er Set Stück 29.-

tanga sports® Bohnensäckchen

Masse: ca. 15 x 10 cm, ca. 150 g.

G4150 rot Stück 4.-

G4151 grün Stück 4.-

G4152 gelb Stück 4.-

G4153 blau Stück 4.-



Sitzsack Supreme

Der Sitzsack stützt und entlastet angenehm Wirbelsäule, Rücken und Nacken. Mit den zwei vorhandenen Gurten kann man ganz einfach verschiedene Sitzpositionen fixieren oder den Sitzsack geschickt tragen. Der Bezug besteht aus imprägnierter 420D-Nylon Faser, die nicht nur extrem langlebig ist, sondern auch einen guten Haptik bietet und Schmutz und Wasser keinen Zutritt zum Innenleben gewährt. Der Bezug ist dank separatem Innensack abziehbar und somit leicht zu wechseln oder zu waschen. Ideal zum bequemen sitzen oder liegen für Outdoor & Indoor. 185 x 145 cm. Gewicht: 9 - 10 kg.

T5139-01 blau	Stück 254.-
T5139-02 rot	Stück 254.-
T5139-03 gelb	Stück 254.-
T5139-04 schwarz	Stück 254.-
T5139-05 weiss	Stück 254.-
T5139-06 anthrazit	Stück 254.-
T5139-07 grün	Stück 254.-
T5139-13 violett	Stück 254.-
T5139-23 orange	Stück 254.-
T5139-36 cyan	Stück 254.-



Kissen Set

Das bunte, farbige Kissen Set hat viele verschiedene Einsatzmöglichkeiten. Ob in der Spielecke, für eine ausgelassene Kissen-schlacht oder in Therapieräumen, die bunten Kissen können vielseitig verwendet werden. Masse Kissen: 26x26 cm. Material Bezug: 100 % Baumwolle. Waschbar: 30 Grad.

T5279 10 Stück, bunt sortiert

Set 68.-



Kugelrassel Maracas

aus Kunststoff mit einem Durchmesser 64 mm, farblich sortiert.

M6128 Paar 9.-

Tamburin

mit Naturfellbezug, Korpus aus Holz und Lieferung inkl. Schlägel.

M6120 Ø 20 cm Stück 17.-

M6121 Ø 25 cm Stück 19.-



Filzschlägel

Für Tambourine, Holzstab mit Filzkugel. Stablänge 22 cm, Kugel Durchmesser 3 cm, Gesamtlänge 25 cm.

M6125 Stück 11.-



Riesen-Luft-Würfel

L x B x H ca. 122 x 122 x 122 cm.

S6506 Stück 98.-



Gonge® Bewegensrad Body Wheel

Das Bewegensrad ist ein ein Spielgerät, das in seiner Funktion sowohl dynamisch-agil als auch statisch-stabil sein kann. Die Trommel-form spricht Kinder an und animiert sie, das Rad zum rollen zu bringen, durch zu krabbeln, darauf zu liegen oder hinein zu springen.

G6309 Ø 46 x 29 cm, gelb **Stück 175.-**
 G6310 Ø 59 x 29 cm, blau **Stück 198.-**



Traumhöhle Mini

Platzsparende Mini Ausführung für 2-3 Personen bei beengten Platzverhältnissen. Masse: (Lx-BxH) 122,6 x 131,2 x 102,3 cm. Gewicht: 13 kg.

T5332 **Stück 734.-**



Spielteppich Stadt-Land-Fluss

Der grosse bunte Spielteppich zeigt verschiedene Landschaftsbilder und Naturdetails. Zum Beispiel kann die kurvenreiche Strasse mit Fahrzeugen abgefahren werden oder mit Tieren auf der Weide gespielt werden. In Kombination mit der Traumhöhle kann der Teppich zusätzlich auch als Ruheort und Entspannungsecke genutzt werden. Mit Kissen und ähnlichen Gegenständen entsteht eine tolle Wohlfühlatmosphäre.

- Material Oberseite: Polyamid
- strapazierfähige Oberfläche
- Material Unterseite: Filzschicht
- Durchmesser: 300 cm
- Gewicht Spielteppich: 14 kg

T5335 **Stück 651.-**



Fandango Striker

Pädagogisch wertvoll. Endlich ein Sportgerät zu spielerischen Schulung der Koordination, des Reaktionsverhaltens und der Motorik. Der „schmerzfreie Kampf“, der lebenswichtige Stärken wie Regeleinhaltung, Selbstvertrauen und soziale Fähigkeiten fördert. Die Energie der Kids wird im spielerischen Kampf abgebaut und in ein geregeltes Verhalten umgelenkt.



Fandango Striker

Das Fandango Striker Set besteht aus zwei gepolsterten Schaumstoffschlägern, die im Design einem japanischen Schwert nachempfunden sind und jeden zum kleinen oder grossen Samurai Krieger werden lassen.

- Gewicht: 280 g pro Stab
- Länge: 82 cm
- Schlagfläche: 65,5 cm
- Durchmesser der Schlagfläche: 6,5 cm
- Grifflänge: 18 cm

S6592

Paar 51.-

sunflex® Fandango Pro

Das Set besteht aus zwei gepolsterten Schaumstoffschlägern. Fandango wird auf offenen, weitläufigen Flächen gespielt, am besten in der Sporthalle oder draussen. Farblich sortiert in grün / orange und gelb / schwarz.

- Gewicht: 280 g pro Stab
- Länge: 82 cm
- Schlagfläche: 64,5 cm
- Durchmesser: 6,5 cm
- Grifflänge: 17,5 cm
- Lieferung: 1 Paar, farblich sortiert

S6597

Paar 51.-

Fandango Junior

Das Fandango Junior Set im attraktiven „Fireworks“-Design. Dank des leichten Gewichts und den Griffflächen aus Silikon überzeugen die Schläger mit einer ausgezeichneten Handhabung. Die zwei gepolsterten Schläger bestehen aus einem hochdichtem Schaumstoff und einem Nylonbezug.

- Gewicht: 197 g pro Stab
- Länge: 56 cm
- Schlagfläche: 40,5 cm
- Durchmesser der Schlagfläche: 6 cm
- Grifflänge: 15,5 cm

S6596

Paar 41.-



Anti-Aggressions-Baumstamm

Durch Übungen können Kinder und Jugendliche ihre aggressiven Gefühle wahrnehmen. Sie lernen dabei Konflikte fair auszutragen und sich auf körperlichem Weg gefahrlos von ihrem aufgestaunten Ärger zu befreien. PU-Schaum mit Planenstoff überzogen. Zwei Griffe zum Einstecken der Hände. Länge 120 cm, Ø 25 cm, ca. 2,5 kg.

S6577

Stück 151.-

Anti-Aggressionsschläger

ist eine mit 100% Bollwollstoff überzogene Schaumstoffrolle, in die ein Griff eingearbeitet ist. Der Griff ist zudem mit einem Handschutz versehen und gepolstert. Durch seine besondere Konstruktion ist der Schläger äusserst stabil und haltbar. Anhand der Übungen mit den Anti-Aggressionsschlägern können Jugendliche ihre aggressiven Gefühle wahrnehmen und im geschützten Rahmen der Gruppe ausdrücken. Sie lernen dabei, Konflikte als Herausforderungen anzunehmen und fair auszutragen.

Anti-Aggressionsschläger Gross

für Jugendliche und Erwachsene. Farbe: blau, 56 cm lang, Ø 15 cm, 520 g.

S6578

Stück 106.-

Anti-Aggressionsschläger Mini

für Kinder und Jugendliche. Farbe: rot, 52 cm lang, Ø 11 cm, 280 g.

S6579

Stück 106.-



Boxing Base

Stabiler Standboxsack für Kinder. Sehr gut zum spielerischen Abbau von Aggression und überschüssiger Energie geeignet. Mit der Boxing Base können Kinder aber natürlich auch Kraft, Schnelligkeit und Ausdauer trainieren - einzeln oder zu zweit im Wechsel. Der Boxsack aus festem Schaumstoff hat eine standfeste, sandgefüllte Basis. Die Aussenhülle ist aus abwaschbarem Polyester und PVC, der Reissverschluss ist verdeckt eingenäht.

S6567 110 x 0 25 cm, 15 kg
S6586 140 x 0 35 cm, 31 kg

Stück 196.-
Stück 329.-

WippSider

Der WippSider motiviert zu kontrollierten Schaukelbewegungen und damit zur Fortbewegung über einfache Gewichtsverlagerung. Der WippSider fördert Gleichgewicht, Körperbeherrschung, Ausdauer und Körperhaltung. Hochwertiger Kunststoff für Gewichtsbelastung bis 120 kg. Masse (LxBxH) 52 x 13 x 9 cm.

G2226

Stück 34.-

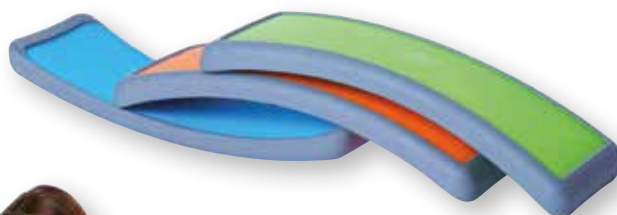

Gonge® Bögen

Die Bögen können entweder wie eine Brücke oder wie eine Wippe platziert werden. Mehrere Bögen werden so zu tollen Spiel- und Balancierwegen. 59 x 21,5 x 10,5 cm. Ab 2 Jahren.

G6304 3-er Set

Set 147.-



WippWalker

Für drinnen und draussen, mit oder auch ohne Schuhe geeignet. Mit dem WippWalker bewegt man sich über wippende Bewegungen vorwärts oder rückwärts. Strecken mit Steigungen oder Gefällen steigern den Schwierigkeitsgrad. Beliebtes Spielgerät für Laufwettbewerbe. Der hochwertige Kunststoff erlaubt Gewichtsbelastungen bis 120 kg. (LxBxH): ca. 52 x 13 x 9,5 cm.

G2225

Stück 34.-

Gymnastik-Springseil 300 cm

in den aktuellen Modifarben nach internationaler Vorschrift geflochten, ca. 9 mm gleichbleibend stark

80751 mode-blau	Stück 3.-
80752 mode-grün	Stück 3.-
80753 mode-gelb	Stück 3.-
80754 orange	Stück 3.-
80755 mode-pink	Stück 3.-
80756 mode-lila	Stück 3.-
80757 mode-rot	Stück 3.-



praktisch und platzsparend



Transporter für Rollbrett

für problemlose und platzsparende Aufbewahrung und den leichten Transport von bis zu 12 Standard-Rollbrettern (60 x 35 cm). Stabile Stahlrohrkonstruktion, pulverbeschichtet, mit 4 Lenkrollen. Masse (LxBxH): ca. 73 x 40 x 74,5 cm.

52733 ohne Rollbrett **Stück 475.-**



Rollbrett Grip

mit Einfach-Lenkrollen. Mehrfach verleimte Schichtholzplatte natur-lackiert, 35 x 60 cm, mit vier Einfach-Lenkrollen, Vollgummiräder für spurlose und geräuscharme Bewegung, Ø 75 mm, Drehkranz mit Doppelkugellager, Nabe mit Rollenlager, Grifflöcher und Griffmulden als Handschutz, zwei Löcher für Zugseil. Belastbar bis 120 kg.

P4645 **Stück 76.-**



Rollbrett Grip

mit Doppel-Lenkrollen. Mehrfach verleimte Schichtholzplatte natur-lackiert, 35 x 60 cm, mit vier Doppel-Lenkrollen, Vollgummiräder für spurlose und geräuscharme Bewegung, Ø 50 mm, Drehkranz mit Doppelkugellager, Nabe mit Rollenlager, Grifflöcher und Griffmulden als Handschutz, zwei Löcher für Zugseil. Belastbar bis 180 kg.

P4646 **Stück 88.-**



tanga sports® Rollbrett-Paddel SCOOTER

Die geniale Idee für eine Vielzahl neuer Bewegungsspiele: Machen Sie das Rollbrett zum Kanu oder Kajak auf Rädern und schicken Sie die Kids in einen virtuellen Wildwasserkanal, eine Slalomstrecke oder einen Hindernis-Parcours. Die Rollbrett-Paddel sind aus stabilem PVC-Profil gefertigt, mit Gummistopfen an den Fussenden und Anti-Slip-Handgriffen. Lieferung ohne Rollbrett

P4650 **Paar 37.-**



Erzi® Paddelset für Rollbretter

Das Paddelset bietet drei verschiedene Paddel-Möglichkeiten. Sie können entweder ein kurzes Paddel abwechselnd links und rechts nutzen, Sie können mit zwei kurzen Paddeln gleichzeitig paddeln oder Sie verbinden beide Paddel und haben dadurch ein langes „Kajak-Paddel“. Die Gummikugeln an den Enden bieten eine optimale Bodenhaftung.

- Inhalt: 2 Paddel und 1 Verbindungsstück
- Material: Buche und Kunststoff
- Gesamtlänge: 108,5 cm
- Durchmesser: 6,1 cm
- Gewicht: 530 g

P4653 **Stück 33.-**



Bodenmarkierungs-Set

Ideal für Zielwurfübungen oder Positionsspiele, zum Balancieren oder als Spielfeld-Markierungen. Drinnen und draussen einsetzbar. Rutschfestes PVC, ca. 3 mm stark. Pfeile, Ringe, Quadrate, Hände und Füße in jeweils 6 Farben: rot, gelb, hellblau, grün, orange und dunkelblau.

- 6 Pfeile: ca. 46 cm lang
- 6 Ringe: Ø ca. 38 cm
- 6 Quadrate: ca. 30 x 30 cm
- 6 Hände: ca. 16,5 x 15,5 cm
- 6 Füße: ca. 23 x 8,5 cm

P2854 30-teilig

Set 194.-



Bodenmarkierungs-Set PFEIL

aus rutschfestem PVC, ca. 3 mm stark in 6 Farben: rot, gelb, hellblau, grün, orange und dunkelblau.

- ca. 46 cm lang

P2855 6-teilig

Set 45.-



Bodenmarkierungs-Set HAND

aus rutschfestem PVC, ca. 3 mm stark in 6 Farben: rot, gelb, hellblau, grün, orange und dunkelblau.

- ca. 16,5 x 15,5 cm

P2858 6-teilig

Set 27.-



Bodenmarkierungs-Set RING

aus rutschfestem PVC, ca. 3 mm stark in 6 Farben: rot, gelb, hellblau, grün, orange und dunkelblau.

- Ø 38 cm

P2856 6-teilig

Set 57.-



Bodenmarkierungs-Set FUSS

aus rutschfestem PVC, ca. 3 mm stark in 6 Farben: rot, gelb, hellblau, grün, orange und dunkelblau.

- ca. 23 x 8,5 cm

P2859 6-teilig

Set 27.-



Bodenmarkierung

Mit den Zahlen- und Buchstabenscheiben lässt sich aber auch hervorragend das Lesen und Rechnen mit Bewegungsaufgaben kombinieren. So kann beispielsweise die Reihenfolge des Alphabets, Worte oder das kleine Einmaleins und einfache Rechenaufgaben gehüpft, erlaufen oder mit Bohnensäckchen erworfen werden. Rutschfeste Gummischeiben, Ø 23 cm.

P2865 Buchstaben, 26-teilig

Set 114.-

P2866 Zahlen, 10-teilig

Set 53.-



Bodenmarkierungs-Set QUADRAT

aus rutschfestem PVC, ca. 3 mm stark in 6 Farben: rot, gelb, hellblau, grün, orange und dunkelblau.

- ca. 30 x 30 cm

P2857 6-teilig

Set 63.-

Teppichfliesen-Set

bestehend aus je vier mal zwei Teppichfliesen, rechteckig und rund in vier Farben.

G4639 16-er Set

Set 141.-

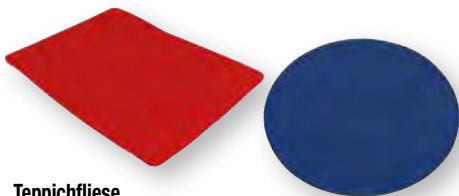

Teppichfliese

Beide Seiten funktionell nutzbar: Eine Seite aus rutschhemmendem Kunststoff für sicheren Halt auf dem Boden, die andere Seite ist mit einer flauschigen Beflockung versehen - ideal zum darauf sitzen, rutschen oder krabbeln. Die Fliesen können ganz einfach mit dem Staubsauger gereinigt werden, sind aber auch bei 30°C maschinenwaschbar.

- Material Unterseite: PVC-Schaum
- Material Oberseite: Polyamidflocken

G4630 30 x 40 cm, rot **Stück 12.-**

G4631 30 x 40 cm, blau **Stück 12.-**

G4632 30 x 40 cm, gelb **Stück 12.-**

G4633 30 x 40 cm, grün **Stück 12.-**

G4635 Ø 30 cm, rot **Stück 12.-**

G4636 Ø 30 cm, blau **Stück 12.-**

G4637 Ø 30 cm, gelb **Stück 12.-**

G4638 Ø 30 cm, grün **Stück 12.-**



Markierscheiben-Set

je 1 Scheibe Ø 25,4 cm, rot, blau, gelb, grün, orange, violett.

P2870 6-teilig

Set 26.-



Verkehrszeichen 12er Set mit Füßen

Verkehrserziehung einmal spielerisch in der Sportstunde oder als Parcours. Der erste Schritt für Kinder zum Kennenlernen der Verkehrsschilder und deren Bedeutung. Spielen und Lernen zugleich. Lieferung enthält 12 Verkehrszeichen mit Füßen.

- Durchmesser der Schilder: ca. 32 cm
- Höhe: ca. 86 cm
- 12 verschiedene Verkehrszeichen
- 12 Kegel, die als Standfüsse dienen

P2844

Set 144.-



pedalo®-Radfangspiel Rondolo

Spannendes Teamspiel für Kinder und Erwachsene mit vielfältigen Spielmöglichkeiten zur Schulung der Reaktionsschnelligkeit und der Auge-Hand-Koordination.

2 Fänger-Stöcke ca. 93 cm lang, 1 Rondolo ca. 21,5 cm Ø. Spiel und Sport für jung und alt, allein, zu zweit oder in Gruppen. Auch für Rehabilitation geeignet.

G1959

Set 104.-

Fussgelenk-Klettbänder

Die elastischen und angenehm zu tragenden Klettbänder lassen sich für viele Team- und Kooperationsspiele nutzen. Einfach einen Fuss des Partners mit dem eigenen oder nur die eigenen Füße verbinden und dann um die Wette laufen oder hüpfen.

- Elastische Bänder mit Klettverschluss
- Material: 100% Polyester
- Breite: 4 cm
- Ideal für Gruppen und Partnerübungen
- Für alle Altersgruppen
- Farben: rot, orange, gelb, grün, blau und violett

S7197 6-er Set, sortierte Farben

Set 60.-

Kooperations Laufband

Kooperationsband zur Schulung von Koordination, Balance und Gleichgewicht und zur Förderung des Teamgedanken. Das Laufband verfügt über 5 Schlaufen, die mittels Klettverschluss schnell und einfach angebracht und wieder abgenommen werden können. Für bis zu 5 Kinder. Für Drinnen und Draussen geeignet. 2 Bänder, jeweils 5 cm breit und 147 cm lang. Material: 100% Polyester.

S7198

Paar 94.-



Kendama

Das Kendama ist ein japanisches Geschicklichkeitsspiel welches eine Vielzahl an Übungen und Tricks bietet. Es besteht aus einer Kugel, die ein Loch hat und durch einen Faden mit dem Griff verbunden ist. Das Grundziel des Spiels ist es, die Kugel an der Schnur aus einer hängenden Position nach oben zu ziehen und auf einem der drei Teller oder mit dem Loch auf der Spitze zu fangen. Darauf aufgebaut können verschiedene Kombinationen und Tricks gemeistert werden.

- Masse: 7 x 6 x 18 cm
- Kugeldurchmesser: ca. 6 cm
- Gewicht: 137 g
- Material: Holz
- Farbe: Grün

G1209-07

Stück 21.-

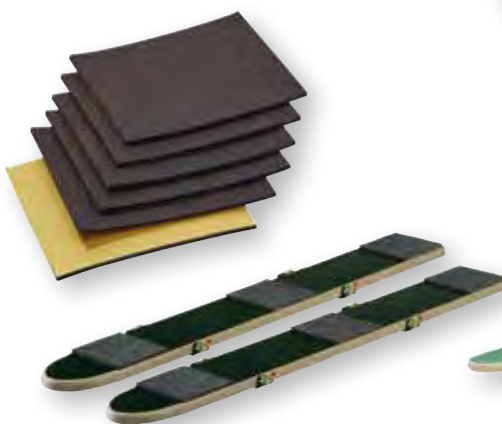

Pedalo® Filz pads für Sommerski

Die beliebten Sommerski wurden bisher im Outdoor Bereich eingesetzt. Mit dem Filz pads ist nun auch die Benutzung in der Halle möglich. Durch die hochwertigen Filzgleiter gleitet der Ski auf dem Hallenboden und kann ganzjährig eingesetzt werden. Set besteht aus 6 selbstklebenden Pads

- G1996: Sommerski mit Handschlaufe, Länge 80 cm: 1 Set (G2036)
- G1998: Sommerski mit Handschlaufe, Länge 160 cm: 2 Sets (G2036)
- G1995: Sommerski mit Fusschlaufe, Länge 80 cm: 1 Set (G2036)
- G1997: Sommerski mit Fusschlaufe, Länge 160 cm: 2 Sets (G2036)
- Lieferumfang jeweils ohne Sommerski.

G2036

Set 19.-



pedalo®-Sommerski für 2 Personen

Klassisches Spiel- und Übungsgerät, das bei keinem Spielfest fehlen sollte. Denn im Gleichschritt zu gehen ist nicht immer ganz einfach und je mehr Personen mitmachen, desto schwieriger wird es. Lieferbar mit oder ohne längenverstellbare Handschlaufen.

G1995 ohne Handschlaufen, ca. 80 cm lang Paar 88.-

G1996 mit Handschlaufen, ca. 80 cm lang Paar 121.-

pedalo®-Sommerski für 4 Personen

G1997 ohne Handschlaufen, ca. 160 cm lang Paar 133.-

G1998 mit Handschlaufen, ca. 160 cm lang Paar 146.-



Pedalo® Family

Das Pedalo Family ist ein ideales Sportgerät, um Kinder-Gruppen mit bis zu vier Personen gleichzeitig zu motivieren, sich zu bewegen und gemeinsam Spass zu erleben. Kinder lernen so spielerisch die Bewegung. Dank der zwei Festhaltestützen erfahren die Kinder von Anfang an Sicherheit und können so Vertrauen zum eigenen Körper aufbauen. Die wichtigsten Lernerfolge sind die spielerische Entwicklung von Motorik, Gleichgewichtsfähigkeit, Reaktionsfähigkeit, Bewegungsqualität und Haltungsqualität.

- Masse: 104 x 37,5 x 22 cm
- Gewicht: 13,8 kg
- Belastbarkeit: 200 kg

P2879 **Stück 402.-**



pedalo®-Pedasan Balancierrolle

Durchdachtes Balancegerät in Holzkonstruktion, ca. 37 cm breit. Trainieren mit der Balancierrolle schult Reaktion und Gleichgewichtsgefühl, barfuss ausgeführt fördert es auch die Durchblutung durch permanente Fussmassage.

G4612 Ø 22 cm **Stück 126.-**
G4623 Ø 32 cm **Stück 140.-**



pedalo®-Haltevorrichtung

Die Haltevorrichtung wurde so konzipiert, dass sie auf die verschiedensten Pedalo-Geräte montierbar ist und so die Sicherheit für Anfänger, Kinder oder Senioren erhöht.

G4613 für Pedalo®-System **Stück 37.-**

ORIGINAL Pedalo®-System

für Gleichgewicht, Koordination & Beweglichkeit

Das Original Pedalo®-System mit seiner Vielzahl von Variationen gilt als das klassische psychomotorische Übungsgerät für die unterschiedlichsten Schwierigkeitsgrade. Das Fahren mit Pedalos® bringt nicht nur Spiel, Sport und Spass, sondern fördert auch viele Sinne und ist ideal einsetzbar in der Therapie durch viele Variationsmöglichkeiten.



pedalo®-Classic Doppelpedalo

Original Doppelpedalo® mit Trittbrettern ca. 30 x 14,5 cm (niedriger Schwierigkeitsgrad).

G4611 schwarze Reifen **Stück 196.-**
G4626 graue Reifen **Stück 198.-**



pedalo®-Sport Einzelpedalo

Anders als das Doppel-Pedalo® drehen sich beim Einzel-Pedalo® die Trittschalen in sich mit. Das Einzel-Pedalo ist somit wesentlich schwieriger zu fahren. Vorübungen auf dem Doppel-Pedalo® erleichtern den Einstieg erheblich.

Mit Trittschalen ca. 5 x 14,5 cm - hoher Schwierigkeitsgrad
G4610 schwarz **Stück 118.-**
G4627 Grau **Stück 119.-**



pedalo®-Wawago

Das Wawago ist eine Weiterentwicklung des Pedalo-Systems und vermittelt gegenüber dem herkömmlichen Pedalo völlig andere Bewegungsgefühle. Die Fussspitze bewegt sich beim Fahren mit dem Wawago zusätzlich auf- und abwärts. Wie beim natürlichen Gehen werden dadurch die Fussgelenke mobilisiert. Dies bewirkt eine Andehnung und Kontraktion der Wadenmuskulatur. Das Wawago lässt sich in verschiedenen Varianten nutzen. Das Wawago ist nicht zuletzt aufgrund seiner Vielseitigkeit ein tolles Übungsgerät zur Verbesserung von Koordination und Gleichgewicht, es macht riesigen Spass.

G1950 **Stück 289.-**



pedalo®-Combi

Beim pedalo® Combi sind die Trittlflächen auf 60 cm verlängert. Es können somit auch 2 Personen gemeinsam üben. Bei Übungen alleine vermittelt die Verlängerung mehr Sicherheit. Partnerübungen hingegen erhöhen den Schwierigkeitsgrad und bedürfen der Bewegungsabstimmung. Masse: 64 x 37,5 x 22 cm. Masse Trittlfläche: 60 x 14 cm. Belastbar bis 200 kg.
G4621 **Stück 229.-**

pedalo®-Festhaltestützen

Festhaltestützen lassen sich an Pedalo®, Wippbretter, Federbretter und Rollbretter mit einer Rasterbohrung von 8 mm anschrauben. Sie geben dem Übenden einen sicheren Stand und erweitern die Übungsvielfalt der Produkte. Ausführung: Metallstütze mit ergonomisch geformtem Holzgriff, inkl. Befestigungsmaterial. Durch Schnellspanner stufenlos höhenverstellbar von 64-100 cm. 2,6 kg.

G4622 **Paar 148.-**



Bodenmarkierung

Mit den Zahlen- und Buchstabenscheiben lässt sich aber auch hervorragend das Lesen und Rechnen mit Bewegungsaufgaben kombinieren. So kann beispielsweise die Reihenfolge des Alphabets, Worte oder das kleine Einmaleins und einfache Rechenaufgaben gehüpft, erlaufen oder mit Bohnensäckchen erworfen werden. Rutschfeste Gummischeiben, Ø 23 cm.

P2865 Buchstaben, 26-teilig Set 114.-
P2866 Zahlen, 10-teilig Set 53.-



Kübler Sport® Stelzen

Stabile Holzstelzen aus massiver, lackierter Buche. 4fach höhenverstellbar von 18,5 - 28,5 cm. Mit nichtfärbenden, rutschfesten Gummipuffern. Bis max. 80 kg belastbar.

G1895 100 cm Paar 39.-
G1896 140 cm Paar 49.-
G1897 160 cm Paar 52.-



pedalo®-Wandelndes A

Ein Spiel, bei dem echter Teamgeist gefragt ist. Nachdem die eine Gruppe gespannt sind, steigt der Partner in der Mitte auf den Querbalken. Nach seinem Kommando und nach Absprache der äusseren 4 Partner gilt es nun, das „Wandelnde A“ Schritt für Schritt in Bewegung zu setzen. Eignet sich für spannende Wettbewerbe, da bei 2 Gruppen gleichzeitig 10 Kinder beschäftigt sind. Höhe 200 cm, Belastbarkeit 100 kg, 3,5 kg.

G1994 Stück 192.-



tanga sports® Markierkegel mit Zahlen

Die Kegel eignen sich auch sehr gut zur Kennzeichnung von Stationen beim Zirkeltraining, zur Kennzeichnung von Spielflächen, als Zielpunkte für Aufschlagübungen beim Tennis und Volleyball oder als Markierungskegel zum Erlernen von bestimmten Schrittfolgen.

- Set-Inhalt: 11 x Kegel mit Zahlen 0 - 10
- Farbe: Blau mit gelben Zahlen
- Höhe: 23 cm
- Material: Kunststoff

P2867 Set 33.-



tanga sports® Markierkegel mit Buchstaben

Die 26 blaue Kegel bestehen aus Kunststoff und sind mit Buchstaben von A bis Z in gelb bedruckt. Die Höhe der Kegel liegt bei 23 cm.

P2869 Set 63.-

Teppichfliesen-Set

bestehend aus je vier mal zwei Teppichfliesen, rechteckig und rund in vier Farben.

G4639 16-er Set Set 141.-

Teppichfliese

Beide Seiten funktionell nutzbar: Eine Seite aus rutschhemmendem Kunststoff für sicheren Halt auf dem Boden, die andere Seite ist mit einer flauschigen Beflockung versehen - ideal zum darauf sitzen, rutschen oder krabbeln. Die Fliesen können ganz einfach mit dem Staubsauger gereinigt werden, sind aber auch bei 30°C maschinenwaschbar.

- Material Unterseite: PVC-Schaum
- Material Oberseite: Polyamidflocken

G4630 30 x 40 cm, rot Stück 12.-
G4631 30 x 40 cm, blau Stück 12.-
G4632 30 x 40 cm, gelb Stück 12.-
G4633 30 x 40 cm, grün Stück 12.-
G4635 Ø 30 cm, rot Stück 12.-
G4636 Ø 30 cm, blau Stück 12.-
G4637 Ø 30 cm, gelb Stück 12.-
G4638 Ø 30 cm, grün Stück 12.-



Strassenmalkreide

15-er Set im Trageimer, verschiedene Farben, zum Aufbringen von individuellen Spielmarkierungen.

U9964 Stück 6.-

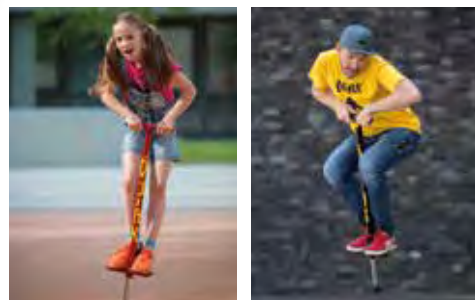

Pogo Stick

Mit diesem Sprungstab können Kinder zwischen 6 - 16 Jahren einfach nur Spass haben oder aber auch Fitness und Sprungkraft trainieren. Dabei werden gleichzeitig Koordination und Balancegefühl geschult.

Das neuartige innenliegende Federsystem mit abgedichteter Dauerschmierung reduziert die Verletzungsgefahr auf ein Minimum. Mit dem austauschbaren, rutschfesten Fuss aus hoch elastischem Gummi ist der Pogo Stick auch sehr gut zum Einsatz in der Turnhalle geeignet.

G2035 bis 50 kg belastbar Stück 81.-
G2037 bis 30 kg belastbar Stück 82.-
G2034 bis 80 kg belastbar Stück 101.-



Spoonerboard

Das Spoonerboard ist einsetzbar auf Gras, Sand, Asphalt und Schnee. Es sind keine besonderen Schuhe oder Bindungen notwendig, die griffige Oberfläche genügt, um tolle Tricks, Spins, Twists, Slides und mehr durchzuführen. Masse 57,5 x 28,5 x 1 cm. Ab 3 Jahren.

G2227

Stück 91.-



Balancewipper

Mit dem neuartigen Balancewipper können spielerisch die Balancierfähigkeit und die Fortbewegung über die Verlagerung des Körpergewichtes von einem Bein auf das Andere trainiert werden. Aus PP-Kunststoff. Farben sortiert. Max. Gewichtsbelastung 90 kg.

G2228 58 x 12,5 x 10 cm

Stück 26.-



tanga sports® Topfstelzen

aus Kunststoff. Mit verstärktem Laufband und Kunststoff-Griffseil, 12 cm hoch, 10,5 cm Ø, in Farben sortiert. Lieferung paarweise.

P2907

Paar 7.-

AKTIV-Pausen-Kiste

für mehr Bewegung in der Pause. Inhalt ausgelegt für eine Gruppengröße von bis zu 50 Schülern. Komplett mit folgenden Geräten:

- 3 Beach-Ball Spiele
- 3 Indiaca-Play
- 3 Junior-Tennis Sets
- 2 Gummitwist
- 2 Profi-Speed-Glider
- 3 Cesta-Spiel Sets
- 3 Soft-Wurfscheiben
- 3 Wurfringe
- 10 PU-Schaumstoffbälle 7 cm
- 5 PU-Schaumstoffbälle 12 cm
- 5 PU-Schaumstoffbälle 16 cm
- 1 Schwingseil 5 m
- 10 farbige Springseile
- 3 Paar Stelzenrollen
- 1 Ringwurfspiele-Set
- 3 aufblasbare Superbälle
- 1 Ballnetz
- 1 Materialkiste mit Deckel.
- Mit Spielanleitung und vielen Tipps.

S9610

Stück 404.-



Pausenplatz-Spielkiste outdoor

Für ein bewegter Pausenplatz sind unsere Sport-Spielkisten die ideale Ergänzung. Anreiz zur Reduktion der Bewegungsarmut Förderung der grundmotorischen Fähigkeiten wie Koordination, Beweglich- und Geschicklichkeit Masse: LxBxH 200 x 65 x 80 cm

05210 „Standard“ 50-teilig“

Stück 2'799.-

05220 „Premium“ 108-teilig

Stück 3'655.-

05200 ohne Inhalt

Stück 1'777.-



tanga sports® Mini-Soft-Markierungskegel

Die praktischen Spiel- und Trainings erleichterung für den Schul-, Vereins- und Freizeitsport. 50 Stück in 5 verschiedenen Farben: Grün, Gelb, Rot, Blau und Pink, Ø 7,5 cm, 30 g.

F1415 50-er Set

Set 53.-

Schildkröt® Waveboard Good Vibes Ocean Drive

Grosses Kunststoffdeck, Anti-Rutsch Noppen für gute Standfestigkeit. Schnelle Fortbewegung und unglaubliche Beweglichkeit.

- Flexible Metall Torsionsfeder
- PU Rollen
- ABEC7 Kugellager
- Mit Tragegriff am hinteren Ende

G2081

Stück 91.-

Waveboard Good Vibes Graffiti

Grosses Kunststoff-Deck mit Anti-Rutsch Noppen, 80 mm PU Räder mit LED Blinklichtern und ABEC7 Kugellagern, Caster und Torsionsstange aus Metall, Tragegriff am hinteren Ende für den leichten Transport. Gewicht 2,1 kg, max. Belastung 80 kg.

G2068

Stück 91.-



Retro Skateboard Free Spirit Party

Premium-Qualität mit coolem Deckdesign. Elastisches Polypropylen (PP) Deck (56 x 14 cm), verstärkt, Kicktail-Deck für leichtes Manövrieren und Tricks, strukturierte Oberfläche für rutschfesten Stand, lackierte 3" Aluminium Trucks, transparente PU Rollen 60 x 45 mm (Härtegrad 85A) inkl. 3 blinkenden LEDs, ABEC7 Kugellager. Gewicht 1,8 kg, max. Belastung 100 kg.

D3092

Stück 66.-

Skateboard Slider 31 Zoll Cool King

Das Freizeit-Board aus der neuen Schildkröt Skateboard-Line. Wertiges Deck (79 x 20 cm) aus 9-fachem Chinesischem Ahorn, konkave Deckform mit Doppel-Kick und Griptape, hochwertiges Heat-Transfer Design, PU Rollen 54 x 36 mm (Härtegrad 85A) mit ABEC7-Kugellagern, farbig pulverbeschichtete 5V Trucks aus gehärtetem Alu. Gewicht 2,3 kg, max. Belastung 80 kg.

D3090

Stück 66.-

Skateboard Kicker 31 Zoll Red Parkour

Einsteiger-Board mit wertigem Deck (79 x 20 cm) aus 9-fachem Chinesischem Ahorn, konkaves Deck mit Doppel-Kick und Griptape, PU Rollen 54 x 36 mm (Härtegrad 85A) mit ABEC5-Kugellagern, polierte 5V Trucks aus gehärtetem Alu. Gewicht 2 kg, max. Belastung 80 kg.

D3091

Stück 55.-



Slackline-Set Slacktivity allround 3

- 15 m Flachband (37 mm breit) mit eingenähter V-Loop
- Robuste Langhebel-Ratsche mit eingenähter V-Loop
- 2 stufenlos verstellbare Baumschlingen (2,4 m lang)
- 2 Stahlkarabiner mit Twistlock-Verschluss
- 2 Baumschutz (2,4 m lang)
- 1 SLACKTIVITY-Bag mit aufgedruckter Bedienungsanleitung
- 1 ausführliche Bedienungsanleitung

07150 **Set 182.-**



Baumschutz

Länge 2,4 m lang, Breite 12,5 cm, mit Klettverschluss zur Fixierung der Baumschlingen während des Aufbaus der Slackline. Zum optimalen Schutz der Bäume bestehen die Baumschütze von slacktivity aus einem Filzmantel und einem robusten Kunstfaser-Gewebe.

07165 **Paar 22.-**



Wandhalterung Slackline

besteht aus einer extra flachen Wandhalterung (für Betonwand) und einer 5-Tonnenschlinge.

07250 **Stück 327.-**

Slackline-Set Allround-light

- Durch die spezielle V-Loop (Hochkant-Naht) lässt sich die Slackline Allround-light auf einfachste und schnellste Weise an den Slackline-Pfosten montieren. Dieses System wurde ursprünglich für den Sportunterricht entwickelt und wird seit Jahren erfolgreich an vielen Schweizer Schulen eingesetzt. Lieferumfang: 15m Flachband (37 mm breit) mit eingenähter V-Loop Robuste Langhebel-Ratsche mit eingenähter V-Loop
- Keine Baumschlinge nötig - deshalb sekundenschnelle Montage
 - Kein Verdrehen der Slackline - dadurch einfacher zu begehen
 - Ratsche immer gleich beim Pfosten - damit mehr Sicherheit

07151 **Set 156.-**

Slackline Pfosten

aus Stahlrohr, 100cm lang, oben mit Kunststoffkappe, Die Slackline kann auf 3 Höhen fixiert werden. ca. 45cm, 55cm und 65cm.

Slackline Pfosten 65

für Reckhülse altes Modell
WIBA Sport
07231 **Stück 248.-**

Slackline Pfosten

für Bodenhülsen mit Durchmesser von min. 65 mm
07239 **Stück 249.-**

Slackline Pfosten 80

für Reckhülse neues Modell
WIBA Sport
07232 **Stück 238.-**

Slackline Pfosten

für Reckhülse Modell a+e
07242 **Stück 246.-**

Slackline Pfosten 106

für Volleyhülse 02310 Modell
WIBA Sport
07230 **Stück 264.-**

Slackline Pfosten

für Volleyhülse Modell a+e
07243 **Stück 260.-**



Bassalo

Bassalo - Werfen und Fangen der kleinen neonfarbigen Bälle mit Hilfe der Cups. Teamspiel mit Wettkampfcharakter garantiert Action, Spannung und jede Menge Spass! Set bestehend aus 2 Bassalo-Cups, einem orange-farbigen Neon-Ball (ø 4 cm) und einem Deckel zur Aufbewahrung oder als Schul-Set bestehend aus 20 Cups, 10 Bällen und 2 Deckeln.

- Indoor und Outdoor spielbar
- Unschlagbarer Spassfaktor
- Fördert Auge-Hand-Koordination und Geschicklichkeit
- Rauer Griffbereich für sicheren Griff auch bei feuchten Händen.

D3206 2 Cups, 1 Ball und 1 Deckel **Set 29.-**
D3216 20 Cups, 10 Bälle und 2 Deckel **Set 258.-**



Dosenwurfspiel

Dosenwerfen ohne Schräppern. 10 Dosen mit weicher Ummantelung aus Schaumgummi und 2 Bälle in der Tragetasche. Farben sortiert. Ball Ø 6 cm, Dosen Ø 7,5 cm, 10 cm hoch. **S6979** **Stück 42.-**



Leitergolf

Originelles Freizeitspiel für Gross und Klein. Zwei oder mehr Spieler versuchen die sogenannten Bolas so zu werfen, dass sie sich um eine der Sprossen der Golf-Leiter schlingen. Je höher die Stufe, desto mehr Punkte. Golf-Leiter aus Kunststoff (PP), 92 x 60 cm. Inkl. 3 roten und 3 blauen Doppelkugeln. **S6981** **Stück 61.-**



Boomwhacker Basic Schul-Set

Mit den harmonisch aufeinander abgestimmten Kunststoffröhren lässt sich auf spielerische Art musizieren und Gefühl für Rhythmus und Melodie vermitteln. Set aus 28 Röhren (3xC, 1xCis, 3xD, 1xDis, 3xE, 2xF, 2xFis, 3xG, 1xGis, 3xA, 2xB, 2xH, 2xC) und zwei Satz (insgesamt 16 Stück) Octavator Caps. Inklusive praktischer Aufbewahrungs- und Transporttasche. **M6132 Set mit 28 Röhren** **Set 172.-**



Ringwurfspiel

ein beliebtes Geschicklichkeitsspiel für Gross und Klein. Besteht aus einem 2teiligen Holzkreuz mit 5 verschiedenen Zahlen und 5 aufschraubbaren bunten Malstäben, 3 Wurfringe. **D3140** **Stück 30.-**

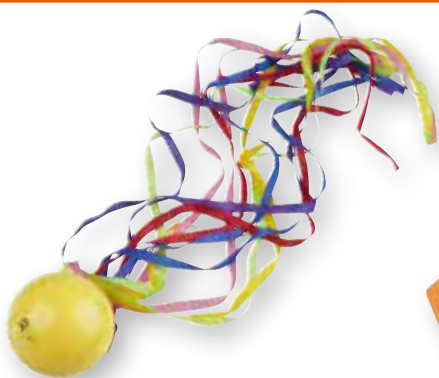

Poco Ball (Kometenball)

Einzigartiger Spielball (Ø ca. 7 cm) mit ca. 40 cm langem Schweif, der das Fangen des Balles erheblich einfacher macht. Der Schweif ist abnehmbar, so dass der Poco Ball für eine Vielzahl von Ballspielen eingesetzt werden kann. Gewicht: ca. 50 g.
S6109 **Stück 12.-**



NERF VORTEX

Der NERF VORTEX bewegt sich rasant, sicher und mit einer präzisen und megahohen Wurf- und Treffgenauigkeit seinem Ziel entgegen.

- Wurfgerät für präzise Würfe bis 100 m
- 3 seitliche Düsen für Soundeffekt
- Keine Verletzungsgefahr dank Spezialschaumgummi
- Ca. 35 cm lang, Ø 8 cm, 140 g

G1680 ca. 35 cm **Stück 31.-**
G1681 MINI 18 cm **Stück 14.-**

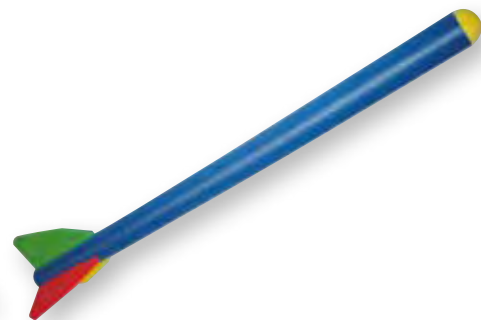

tanga sports® Übungsspeer

aus Schaumstoff. Ideal zum Erlernen der Speerwurftechnik. 89 cm lang und ca. 84 g schwer.

L3199 **Stück 15.-**



Mini Torpedos

Es ist ein ideales Wurfgerät für Kinder. Das leuchtende orange und die Konstruktion sorgen für eine gut sichtbare Flugbahn. Das geschäumte Gummimaterial gewährleistet einen sicheren Umgang. Auch für den Einstieg ins Speerwurftraining geeignet. Ein Torpedo wiegt ca. 40 g und ist 22 cm lang.

S6918 3-er-Set **Set 28.-**



Kübler Sport® Cornhole Turnier-Set

Cornhole ist ein beliebtes Wurfspiel, das besonders in den USA populär ist aber nach und nach auch in Europa grosse Beliebtheit erlangt. Es lässt sich fast überall spielen und bietet viel Spass für Gross und Klein.

Das Set beinhaltet 1 Cornhole Spielbrett, 8 Würfesäckchen und einen Baumwollbeutel für die Aufbewahrung bzw. den Transport der Säckchen.

- Masse: 90 x 60 cm
- Loch Durchmesser: 15 cm
- Gewicht: 4,90 kg
- Material: Albasia und Birke
- Inkl. Würfesäckchen (4 x blau, 4 x rot)

G1887 Turnier-Set (2 x Spielbrett) **Stück 229.-**
G1888 Spiel-Set **Stück 139.-**
G1889 Spielbrett **Stück 118.-**

Cornhole Bean Bag

Aus 100 % Baumwolle mit Kunststoffgranulat gefüllt. Masse und Gewicht entsprechen dem Cornhole Regelwerk. Masse: ca. 15 x 15 cm, Gewicht: ca. 400 g.

G5027-01 blau **Stück 6.-**
G5027-02 rot **Stück 6.-**
G5028 4 x blau, 4 x rot **Stück 29.-**



tanga sports® Catch Ball

Alle Catch Ball Finger haben nummerierte Enden, die mit den Farben korrespondieren. Damit kann einerseits die Koordination geschult werden, andererseits werden spielerisch die mathematischen Fähigkeiten verbessert - durch Addieren, Subtrahieren oder Multiplizieren des gefangenen Arms. Der Phantasie und Kreativität der Sporttreibenden sind keine Grenzen gesetzt. Die interessant geformte Konstruktion ist weich und aufblasbar, Ø 8 cm, Armlänge je 11 cm.

S6913 **Stück 25.-**

Z-Ball

Der ulkige Prell-, Knubbel- und Fangball aus Vollgummi kann am Boden oder gegen die Wand gespielt werden, allein oder in Gruppen. 6 Hüfnoppen lassen den Z-Ball in ständig wechselnde Richtungen hüpfen, bei jedem Aufprall wieder anders. Die unkontrollierbaren Sprünge schulen die Augen-Hand-Koordination. Das schnelle Spiel fasziniert Kinder, wie Erwachsene.

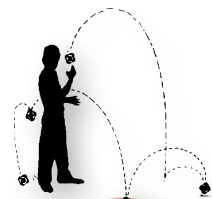

tanga sports® Z-Ball

Das Energiebündel aus Vollgummi, kann sehr heftig und ungleichmässig hüpfen. Besonders für Jugendliche und Erwachsene geeignet.

S6911 Ø 6,4 cm **Stück 9.-**

tanga sports® Z-Ball

die zahme Ausführung in Kunststoff-Hohlkonstruktion, grösser und leichter zu fangen. Für alle Altersgruppen zu empfehlen.

S6914 Ø 10,2 cm **Stück 12.-**

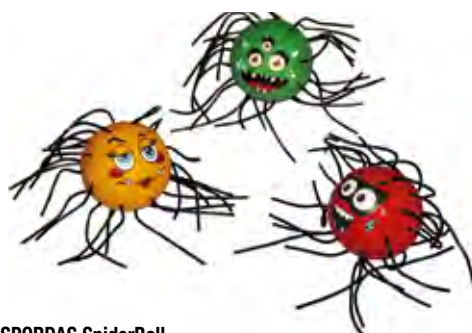

SPORDAS SpiderBall

Die Tentakeln des SpiderBalls machen das Fangen nämlich viel leichter und bremsen darüberhinaus das Wegrollen des Balles. Ideal für motorische Übungen mit Kindern und Behinderten. Gummiball Ø 6 cm.

G9434 **Stück 9.-**



tanga sports® PU-Soft-Fussball

Ideal für Kinder. Griffige Oberfläche, gutes Sprung- und Prellverhalten.

- Ø 20 cm
- Gewicht: 295 g
- Material: PU-Schaumstoff

G4915 weiss/schwarz **Stück 16.-**
G49150 gelb/schwarz **Stück 16.-**
G49151 orange/schwarz **Stück 16.-**

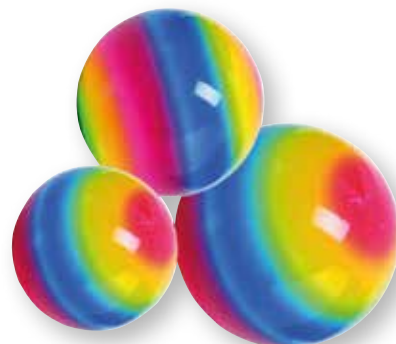

Togu® Regenbogen-Buntball

aus Ruton, mit Ventil, intensive Buntfarben ineinander verlaufend, glänzende Oberfläche.

G4547 Ø 18 cm **Stück 8.-**
G4548 Ø 23 cm **Stück 11.-**
G4549 Ø 27 cm **Stück 13.-**



Sunflex® Pickleball Set

Das Spiel ist im Ursprung eine Mischung aus Tennis, Tischtennis und Badminton. Doch Pickleball kann auch ganz einfach ohne Netz gespielt werden. Die Löcher im Ball verlangsamen die Geschwindigkeit im Vergleich zu Tennis auf ein Drittel der Geschwindigkeit. So profitieren besonders Kinder und Senioren. Pickleballspiel-Set bestehend aus 2x Schlägern, 1x Ball und 1x Aufbewahrungsnetz. Schläger mit wasserabweisender Oberfläche und farbigen Prints.

T4743 **Stück 30.-**



tanga sports® Junior-Tennis Set

Sportliches Spiel mit Variationen, 2 Schläger, 1 Ball und ausführliche Spielanleitung.

D3115 **Set 19.-**



SOFT-Tennisübungsball

weich, elastisch und gut springend.

G4001 Ø 9 cm, 30 g **Stück 6.-**



Soft-Tennisball

Gut springende Soft-Tennisbälle. Für viele Rückschlagspiele geeignet. Ø 7 cm

D3104 3-er Set, rot, grün, gelb **Set 6.-**



Sunflex® Pickleball Ersatzbälle

2x Ersatzbälle für Pickleball aus Kunststoff in grün.

T4744 **Set 8.-**



Racket-Set GIANT

Die Schläger mit der elastischen Bespannung sind mit ihrem geringen Gewicht ideal für Kinder geeignet. Die grosse Trefferfläche sorgt für die notwendigen Erfolgserlebnisse. Inkl. Soft- und Federball.

D3227 **Set 24.-**



Indiaca-TENNIS

2 Spezialschläger und 1 Indiaca-Play-Ball. Indiaca-Tennis bietet viele Möglichkeiten für ein kraftvoll zügiges, bewegungsreiches Spiel, zu zweit oder auch als Doppel.

S7115 **Set 37.-**



tanga sports® SHUTTLEBALL-Spiel-Set

Checker-Bat-Trainingschläger aus robustem Kunststoff und 1 Jumbo-Shuttleball im praktischen Karton.

D3118 **Set 31.-**



Speckbrett-Schläger-Set

Aus mehrfach verleimtem Schichtholz, Schlägerblatt ca. 20 x 24 cm, gelocht und liniert, mit Kunstledergriffband und Fangschlaufe, ca. 160 g. Set bestehend aus 2 Stück Schlägern und 2 Gummibälle. In PVC-Tragetasche.

T1552 **Set 25.-**

T1553 Schläger einzeln **Stück 14.-**



tanga sports® Racket-Set NEOPREN

Die Schläger mit leichtem Kunststoffrahmen und Neoprenbezug sorgen für den besonderen „Trampolineffekt“ beim Treffen des Balles. Farben rot, blau, gelb sortiert.

D3226 **Set 21.-**



Schildkröt® Neopren Klettball Set

Der Klettball wird hin und her geworfen und mit den Klett-Handfängern aufgefangen. Der Ball bleibt an dem Fänger haften. Das Spiel macht viel Freude und schult dabei die Hand-Augen-Koordination. Die zwei weichen und griffigen Neopren-Handfänger haben eine weitverstellbare Handschlaufe. Die Klettfläche ist fest mit dem Neopren versteppt und kann nicht ausreißen. Mit dabei im Set ist ein Klettball.

• Handfänger: Ø 17 cm

• Klettball: Ø 6,25 cm

D32001 **Set 18.-**

D3201 Ersatz-Klettbälle 2-er Set **Set 8.-**



Ogo Sport® Set

Ogo Sport eignet sich ideal zur Schulung der Motorik und der Auge-Hand-Koordination sowie im Bereich des Freizeit- und Schulsports. Im Spiel werden ebenfalls Bewegungsabläufe aus Sportarten wie z.B. Volleyball, Baseball und Tennis trainiert. Beide Ogo Scheiben können sowohl als Schläger als auch als Wurfscheibe verwendet werden und bieten unzählige Spielmöglichkeiten. Die Scheiben gehen im Wasser nicht unter und sorgen somit auch für Riesengaudi am Strand oder Pool. Der mitgelieferte Spielball kann bis zu 45 Meter weit gespielt werden, um den Spassfaktor zu erhöhen können aber auch Wasserballons verwendet werden. 1 Set enthält 2 Ogo Scheiben mit einem Rahmen aus Schaumstoff und elastischer Netzbespannung sowie 1 Ogo Ball Ø 6,5 cm inkl. Anleitung.

D3189 Ø 29 cm

Set 36.-

D3192 Ø 38 cm

Set 55.-

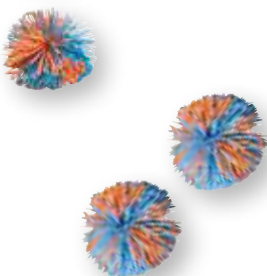

Ogo Sport® Ersatzbälle

2 Ogo Sport Ersatzbälle (Wuschelball/ Koosh Ball), die nicht wegrollen, wenn sie auf den Boden fallen. Gr. Ø 6,5 cm, 2 Stück an Kopfkarte.

D3193

Paar 9.-



VICFUN® Magic Catch Ball

das beliebte Wurf- und Fangspiel. 2 Fänger mit Klettflächen, 1 Flauschball. Auch im Wasser ein Riesenspass.

D3127

Set 12.-

D3127E Ersatzball

Stück 3.-



Wurf- und Fangspiel mit Saugnapfball

Geschicklichkeitsspiel für die Pause, das Freibad oder den Garten. 2 Fangteller Ø ca. 18 cm mit verstellbaren Handschlaufen, 1 Saugnapfball Ø ca. 50 mm. Farben sortiert.

D3209

Set 7.-



Fang-Netzspiel Mono-Fling

Dieses Netzspiel kann allein oder in Gruppen gespielt werden, z.B. in Mannschaften, wie bei Badminton oder Volleyball, mit oder ohne Sportnetz (empfohlene Ball-Gr. 7,5 cm oder kleiner). Jedes Mono-Fling mit 30,5 cm x 25 cm Netzfläche ist 53 cm breit und 25 cm tief, Nylon-Netz, knotenlos, Griffe verstärkt. Das Set besteht aus 2 Mono-Fling-Netzen und 2 All-Balls 7,5 cm Ø.

S6503

Set 40.-



tanga sports® CESTA Flip-Toss-Spiel

Das Wurf- und Fangspiel ist auch unter den Begriffen Scoop, Cesta bzw. Flip Toss bekannt und ähnelt in der Form der Schläger dem Jai Alai bzw. dem Pelota in der Spielvariante Cesta Punta, welche am häufigsten in den USA gespielt wird. Es erfordert Koordination, Konzentration und Beweglichkeit. Das Spiel ist für Kinder, Jugendliche und Erwachsene geeignet.

- Masse Schaufel: 40 cm lang
- Masse Lochball: Ø 9 cm
- Farblich sortiert

S6915

Set 14.-



Balls Unlimited® Padelbälle

Gewobener Playnes Filz, Ballkern aus Naturkautschuk, Farbe: Gelb, Druckverpackung,- 4-Ball-Dose.

- Gewobener Playnes Filz
- Ballkern aus Naturkautschuk
- Farbe: Gelb
- Druckverpackung
- 4-Ball-Dose
- Hervorragende Kontrolle
- Lange Lebensdauer

T4722

Set 14.-



Padelschläger THUNDER

Der FZ Forza® THUNDER ist ein top Padelschläger mit perfekter Balance zwischen Kontrolle und Power. Mit der runden Kopfform und dem Gewicht von 360 Gramm werden Sie die Kontrolle spüren, aber trotzdem viel Power erzeugen können.

- Material: 50% Karbon, 50% Glasfaser
- Gewicht: 360 +/- 10 g
- Form: Rund
- Schaumstoff: Weich

T4724

Stück 105.-



Padel Tennisnetz

Netz für Padel-Anlagen mit der Länge von 10 m und einer Höhe von 92 cm.. Das Padel-spezifische Netz hat eine Maschenweite von 45 mm. Das Padel-Netz hat oben eine Stahlsiebel Einfassung mit PVC-Ummantelung (3,5/4,5 mm) und ein Einfassband aus PES 100 mm (umgeschlagen 50 mm). Netzfarbe schwarz.

Die Sportart Padel ist weltweit im Trend und erfreut sich immer grösserer Beliebtheit.

T4729

Stück 132.-

Soft-Touch Spielbälle



Soft Touch-Volleyball

Gummiball für Spiel und Freizeit, gute Sprungkraft, robust.
V9904 Ø 20,5 cm, 200 g, gelb **Stück 14.–**



tanga sports® PU-Softball Volleyball

Ø 20 cm, 290 g.
G4920 gelb/rot/weiss **Stück 19.–**



Soft Touch-Handball

Gummiball für Spiel und Freizeit, gute Sprungkraft, robust.
H9900 Ø 14,5 cm, 150 g, weiss **Stück 14.–**

Softschaumbälle



Soft Touch-Basketball

Gummiball für Spiel und Freizeit, gute Sprungkraft, robust.
B9908 Ø 19 cm, 235 g **Stück 13.–**



Soft Touch-Fussball

Gummiball für Spiel und Freizeit, gute Sprungkraft, robust.
F9900 Ø 19 cm, 240 g **Stück 14.–**



tanga sports® PU-Soft-Fussball

Ideal für Kinder. Griffige Oberfläche, gutes Sprung- und Prellverhalten.

- Ø 20 cm
- Gewicht: 295 g
- Material: PU-Schaumstoff

G4915 weiss/schwarz **Stück 16.–**
G49150 gelb/schwarz **Stück 16.–**
G49151 orange/schwarz **Stück 16.–**



Dragonskin® Softball

Powered by Kübler Sport. Sehr hochwertiger Schaumstoffball mit spezieller Beschichtung, gut springend. Optisch ansprechende Neon-Farben, perfekt für Kindergarten, Schule, Sport und Freizeit.

D9927 Ø 9 cm, 30 g, violett **Stück 8.–**
D9922 Ø 12 cm, 45 g, neon-orange **Stück 14.–**
D9923 Ø 16 cm, 100 g, neon-grün **Stück 19.–**
D9924 Ø 18 cm, 130 g, blau **Stück 21.–**
D9925 Ø 21 cm, 200 g, neon-gelb **Stück 26.–**

Dragonskin® Softballset

- Material: Schaumstoff mit PU-Beschichtung
 - 1 x D9925 Ø 21 cm neon-gelb
 - 1 x D9924 Ø 18 cm neon-blau
 - 1 x D9923 Ø 16 cm neon-grün
 - 1 x D9922 Ø 12 cm neon-orange
- D9926** 4-er Set **Set 66.–**

Dragonskin® Football

Sehr hochwertiger Schaumstoffball mit PU-Beschichtung, gut springend, made in Schweden, optisch ansprechende Neon-Farben, perfekt für Kindergarten, Schule, Sport und Freizeit.

D9920 26 cm, 160 g **Stück 25.–**



Gummi-Flex Ball

Toller Spiel- und Lernball für Drinnen und Draussen. Werfen, Fangen, Rollen, Drücken, etc. alles möglich mit dem neuen Gummi-Flex Ball. Dank seiner gegossenen Gummiform gelangt der Ball immer wieder in seine Ausgangsform zurück. Aufgrund der zahlreichen Öffnungen können die Bälle auf jede erdenkliche Weise gefangen werden. Durch das Hineinstecken eines Luftballons ergeben sich zusätzliche Anwendungsmöglichkeiten z.B. im Wasser. Geeignet für alle Altersstufen. Lieferung farblich sortiert.

G9432 Ø 10 cm, 180 g	Stück 14.-
G9433 Ø 21,6 cm, 300 g	Stück 23.-

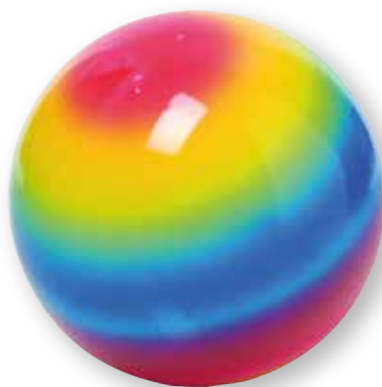

Togu® Regenbogen-Buntball

aus Roton, mit Ventil, intensive Buntfarben ineinander verlaufend, glänzende Oberfläche.

G4547 Ø 18 cm	Stück 8.-
G4548 Ø 23 cm	Stück 11.-
G4549 Ø 27 cm	Stück 13.-



tanga sports® Tumble Ball

Die Bälle bestehen aus flexiblen, geflochtenen Kunststoffstreifen mit Gewebeüberzug. Sie können gedrückt werden, ohne dass die Streifen brechen. Durch die offene Struktur können die Bälle auf jede erdenkliche Weise gefangen werden. Sie rollen nicht endlos weg. Besonders Kinder haben hier gleich ein Erfolgserlebnis.

G9431 Ø 18 cm, 174 g	Stück 28.-
-----------------------------	-------------------



Wuschelball

Ideal zum Werfen, Fangen, Tragen, Jonglieren, zum auf den Füßen oder Knien hüpfen lassen. Gut zu sehen und leicht zu fangen. Feine Gummischnüre, einfach unwiderstehlich, weich und vielseitig.

M6523 Ø 8 cm	Stück 10.-
---------------------	-------------------

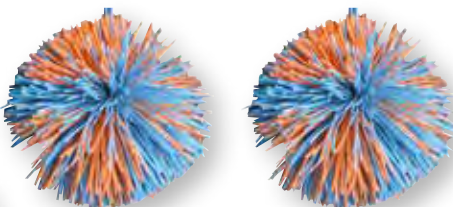

Ogo Sport® Ersatzbälle

2 Ogo Sport Ersatzbälle (Wuschelball/Koosh Ball), die nicht wegröllen, wenn sie auf den Boden fallen. Gr. Ø 6,5 cm, 2 Stück an Kopfkarte.

D3193	Paar 9.-
--------------	-----------------



DER LUFTMATZ® Luftballonball

Der Luftballon wird in die Öffnung der Ballonhülle gesteckt und dann aufgeblasen. Der fertige Ball ist fast so leicht wie ein blosser Luftballon, fliegt aber viel gerader, ist stabiler und auch als Wasserball sehr gut geeignet. Lieferung inkl. Luftballon und Anleitung. 100% Baumwolle.

P2831 Ø 16 cm	Stück 19.-
P2832 Ø 27 cm	Stück 23.-



Emotionsbälle 6-er Set

6 unterschiedliche Emotionen um Verständnis füreinander zu entwickeln, sich in andere Kinder hinein zu fühlen und um die Gesichtsausdrücke der Bälle nachzuahmen. Gummigriffige Oberfläche, mit Nadelventil. Material: PE. Ab 3 Jahre.

P4910 Ø 15 cm	Set 42.-
----------------------	-----------------



Softball Thermo

Softball Thermo-Set besteht aus 6 PU-beschichteten Schaumstoffbällen. Unter der speziellen wärmeempfindlichen Beschichtung, die bei Kontakt mit Wärme Ihre Farbe ändert, kommt ein Neon-Set (gelb, orange, rot, blau, lila, grün) zum Vorschein.

D9933 Ø 16 cm, 6-er Set	Set 92.-
D9935 Ø 16 cm	Stück 18.-



Physio Reflexball

Hochelastischer Ball mit Noppen und Lamellen. Ideal für Stimulationsübungen, Faszienbehandlung, Massagen, Greif- und Mobilisationsübungen. Physiologisch unbedenklich und latexfrei.

T5570 Ø 5,5 cm, rot	Stück 3.-
T5571 Ø 6,0 cm, grün	Stück 4.-
T5572 Ø 7,0 cm, blau	Stück 5.-



Beanbag Jonglierball, gehäkelt

Handgehäkelt mit schönen Designs. Mit Granulatfüllung. Auch als Footbag geeignet.

- ca. Ø 55 mm
- 40 - 80 g,

M6508

Stück 5.-



tanga sports® Jonglierball, Ø 50 mm, 50 g

Synthetikleder mit Granulatfüllung, Ø 5 cm, Gewicht 50 g. in sortierten Designs und Farben.

M6506

Stück 3.-



Indiaca-Turniernetz

Netz 650 x 100 cm. 2,3 mm Polyethylen hochfest, Maschenweite 45 mm, mit weisser Polyester-Einfassung und 11,70 m langem Kevlar-Seil.

S7147

Stück 109.-



Indiaca-PLAY

Ein leichter Ball, der auch für Kinder geeignet ist. Sozusagen das Federgewicht unter den Indicabällen: nur 30 g leicht, fliegt er entsprechend langsamer. Er ist zugleich Ersatzball für Indiaca-Tennis.

S7110

Stück 15.-

Ersatzfederbusch

Für alle Indiacas.

S7112

Stück 9.-

Indiaca-TURNIER

Schnelles und dynamisches Rückschlagspiel. Durch das Einlegen von Centstücken variieren Sie das Gewicht des Spielballs. Die rot gefärbten Truthahnfedern sorgen für ein stabiles, optimales Flugverhalten.

- Masse: 24 x Ø 7,5 cm
- Gewicht: 55 g
- Material: Kunstleder, handverlesene Truthahnfedern
- Farbe: Rot, Gelb
- Ab 8 Jahren

S7100

Stück 36.-



Indiaca-TENNIS

2 Spezialschläger und 1 Indiaca-Play-Ball. Indiaca-Tennis bietet viele Möglichkeiten für ein kraftvoll zügiges, bewegungsreiches Spiel, zu zweit oder auch als Doppel.

S7115

Set 37.-



Footbag Kübler

Mit diesem Footbag sind spektakuläre Freestyle Tricks möglich! Auch das Spiel über ein Netz oder das Jonglieren in der Gruppe bringen mit diesem Footbag jede Menge Fun. Der Footbag ist mit Granulat gefüllt und besitzt eine weiche Kunstlederoberfläche.

M6490 Ø ca. 5,5 cm, ca. 35 g

Stück 5.-



Federfussball Sport-INN

Klein, aber oho, die Federfussbälle, die immer mehr sport- und spielbegeisterte Fans in aller Welt gewinnen! INN-Federfussball wird mit Füßen, Knien, Hüften, Kopf und Schultern gespielt, aber nicht mit den Händen. Einzel oder in Gruppen bis zu 6 Spieler, draussen wie drinnen, um fit zu bleiben, als Aufwärm- und Konditionstraining.

- Für sportliche Spieler. Standardball für das Gruppen- und Mannschafts-Spiel.

S7102 weiss

Stück 8.-

S7103 rot

Stück 8.-

S7104 gelb

Stück 8.-

Federfussball Spiel-INN

Klein, aber oho, die Federfussbälle, die immer mehr sport- und spielbegeisterte Fans in aller Welt gewinnen! INN-Federfussball wird mit Füßen, Knien, Hüften, Kopf und Schultern gespielt, aber nicht mit den Händen. Einzel oder in Gruppen bis zu 6 Spieler, draussen wie drinnen, um fit zu bleiben, als Aufwärm- und Konditionstraining.

- für Einsteiger- und Hobby-Spieler, langsam im Flug für lange Reaktionszeit (für 1 - 5 Spieler).

S7101 farbig sortiert

Stück 7.-



Multi-Spielposten

- Aluminiumpfosten Ø 107 mm, 250 cm hoch, Untergestell aus Stahl, lackiert, freistehend und fahrbar mit grossen Transportrollen.
- Geeignet für Volleyball, Faustball, Badminton und Schnurspiele.
- Besonders schwere und standfeste Konstruktion. (ca. 120 kg)

02065 **Paar 2'499.-**

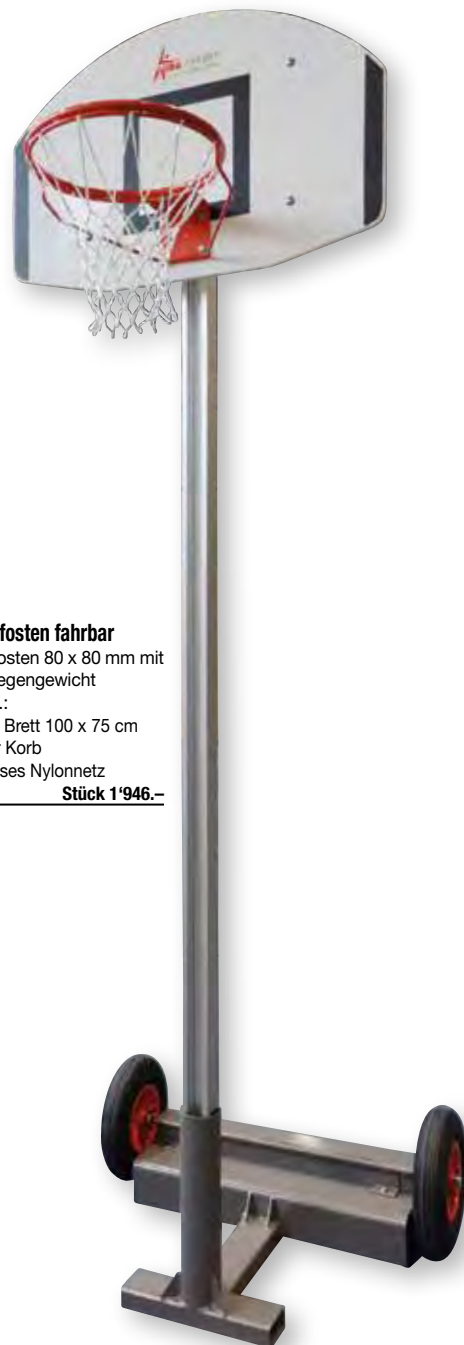

Minibasketpfosten fahrbar

Aluminiumpfosten 80 x 80 mm mit fahbarem Gegengewicht komplett inkl.:

- 59145 GFK Brett 100 x 75 cm
- 59441 roter Korb
- 59491 weisses Nylonnetz

02060 **Stück 1'946.-**



Badminton Mini-Netz

Komplettsset mit Stangen und Netz. Super schnell aufgebaut im Garten oder auf dem Parkplatz. Länge 3 m, höhenverstellbar auf 155 cm, 130 cm, 107 cm.

D9710 **Set 74.-**



Flexible Netzanlage

Freistehend, flexibel in der Länge 3 m oder 6 m und der Höhe 76,2 cm für Mini-Tennis und 1,5 m für Badminton aufbaubar. Leichtes Stecksystem für einfachen und schnellen Auf- und Abbau.

- Freistehend
- Flexibel in Länge und Höhe
- Leichtes Stecksystem
- inklusive Standfüsse und Netze

T1820 **Stück 232.-**





SCHILDKRÖT® Badminton Set 2-Player

Freizeitspass für Garten, Strand oder Stadtpark. Das Set enthält 2 gehärtete Stahlschläger und 2 Nylonbälle in einer Transporttasche.

D9708 **Stück 22.-**

Badminton Freizeit-Set

Für bis zu 4 Spieler. Ideal für Garten oder Strand. Das Set enthält 4 gehärtete Stahlschläger, 3 Nylonbälle mit Korkfuss, 1 Spielnetz, 2 Teleskopstangen höhenverstellbar mit Spannschnüren und Bodenankern.

D9711 **Set 36.-**



Vicfun® Speed-Badminton 100 Set Junior

Rasanten Rückschlagspiel bei Wind und Wetter. Das Speed Badminton oder Crossminton Set enthält 2 robuste Aluminium Schläger, 3 Nylonbälle mit Gummi-Aufsatz. Junior Ausführung für Kinder mit Schlägern in verkürzter Form.

D6929 **Set 36.-**

Vicfun® Speed-Badminton 100 Set

Rasanten Rückschlagspiel bei Wind und Wetter. Das Set enthält 2 robuste Aluminium Schläger, 3 Nylonbälle mit Gummi-Aufsatz für angenehme Flugeigenschaften. Lieferung in Tragetasche.

D6910 **Set 36.-**



Jazzminton-Set

3 verschiedene „Birdies“ sorgen für spezielle Soundeffekte, präzise Flugkurven und das Spiel in der Dunkelheit. Set aus zwei Schlägern mit komfortablen Softgriff und 3 Birdies (slow, fast, LED inkl. Batterie CR927).

D3218 **Set 30.-**

Jazzminton Birdies (Ersatzbälle)

3-er Dose Jazzminton Birdies (1x slow=rot, 1x fast=gelb, 1x LED=orange, für das Spiel bei Dunkelheit, inkl. Batterie: 1x CR927).

D3219 **Set 15.-**



MINI-Federballschläger

Der Mini-Federballschläger ähnelt dem klassischen Badmintonschläger, hat aber einen kürzeren Schaft. Durch die Besaitung des Schlägers werden die Bälle schneller, was auch von den Kindern eine schnellere Reaktion verlangt. Das Set beinhaltet 2 Schläger, einen Nylonfederball und einen Softball.

S7163 **Set 12.-**



HITball-Schläger

Schläger ohne Griff - dient zur Vergrößerung der Handfläche - um die Treffsicherheit des Balles zu erlernen. Ein verstellbares Klettband sorgt für Halt. Zum Set gehören 2 Schläger und ein Kunststoffball. Zum Üben sind leichte, langsame Bälle wie Luftballons oder Federbälle geeignet.

S7161 **Set 19.-**



Racket-Set GIANT

Die Schläger mit der elastischen Bespannung sind mit ihrem geringen Gewicht ideal für Kinder geeignet. Die grosse Trefferfläche sorgt für die notwendigen Erfolgserlebnisse. Inkl. Soft- und Federball.

D3227 **Set 24.-**

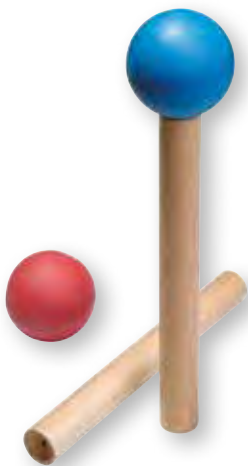

Balltragestab

Der handliche Stab verfügt über eine Auflagemulde, womit verschieden grosse Bälle über einen Parcours oder einfach nur eine Wegstrecke entlang balanciert werden müssen. Je grösser der Ball desto schwieriger ist es ihn auf dem Stab ins Ziel zu bringen. Länge: ca. 20 cm, Ø ca. 2,5 cm. Lieferung ohne Ball.

- ca. 20 cm lang, Ø 25 mm
- Auflagemulde an der Oberseite
- Buchenholz, natur lackiert

D3199 **Stück 6.-**



tanga sports® Turnier-Tennisring

- Tennisring nach Vorschrift
- Material: Moosgummi
- Aussendurchmesser: 17 cm
- Innendurchmesser: 10,5 cm
- Gewicht: 220 g.

G4470 weiss **Stück 6.-**
G4472 blau **Stück 6.-**
G4473 gelb **Stück 6.-**
G4474 rot **Stück 6.-**
G4475 grün **Stück 6.-**



tanga sports® Wurfring

- Material: PVC, sehr griffig, elastisch und luftgefüllt
- Gewicht: 180 gr.
- Aussendurchmesser ca 18 cm
- Innendurchmesser ca. 11,5 cm

G4465 blau **Stück 7.-**
G4466 rot **Stück 7.-**
G4467 gelb **Stück 7.-**
G4468 grün **Stück 7.-**
G4469 viola **Stück 7.-**



Spikeball® Rookie

Dieses Set wurde extra für Kinder und Anfänger entwickelt. Mit einem 50% grösseren Rahmen und grösserem Ball.

- Ø 115 cm. (im vgl. 91 cm auf dem Standard Netz)
- Ball: Ø 16,5 cm. (im vgl. 9 cm. beim Standard Ball)
- Gewicht: ca. 2,4 kg

D3238 **Stück 99.-**

Spikeball® Rookie Bälle, 2er-Set

Zwei Spikeball® Rookie Ersatzbälle für das Rookie-Set. Die Rookie Bälle sind ungefähr doppelt so gross wie die Standardbälle.

- Masse: Ø 17 cm
- Gewicht: 295 g
- Material: Kunststoff

D3252 **Paar 43.-**



tanga sports® Lamellenring

Tauchring aus massivem Kunststoff

- Durchmesser: 18 cm
- elastisch
- Griffige Oberfläche mit Lamellen

W7538 rot **Stück 5.-**



Gymnastik-Springseil 300 cm

in den aktuellen Modifarben nach internationaler Vorschrift geflochten, ca. 9 mm gleichbleibend stark

80751 mode-blau **Stück 3.-**
80752 mode-grün **Stück 3.-**
80753 mode-gelb **Stück 3.-**
80754 orange **Stück 3.-**
80755 mode-pink **Stück 3.-**
80756 mode-lila **Stück 3.-**
80757 mode-rot **Stück 3.-**



Spikeball® Standard

Rasantes Ballspiel für Schule, Verein und Freizeit! Beim SPIKEBALL wird der Ball nicht über das Netz, sondern in ein Netz gepritscht. Für 2-4 Spieler, im Freien oder in der Halle. Die Spannung des Netzes kann in Sekundenschnelle verändert werden. Für das Aufwärmen in vielen Sportarten geeignet.

- Masse: ca. 90 x 20 cm
- Gewicht: ca. 1,5 kg

D3217 **Stück 99.-**

Spikeball® Standard Bälle, 2er-Set

Zwei Ersatzbälle für Spikeball® Standard.

- Masse: Ø 9,5 cm
- Gewicht: 65 g
- Material: Kunststoff

D3248 2er-Set **Paar 22.-**



Street Racket

Vielseitiger Rückschlagsport für alle und überall, auch Indoor. Einfach und sicher zu spielen für einzelne Spieler und auch Gruppen. Mit dem Street Racket Set verwandelt sich fast jede Fläche in einen Sportplatz. Nur noch das Feld in der gewünschten Grösse markieren (skalierbar, Empfehlung 6 x 2 Meter) und los geht's. Das Set beinhaltet 2 schwarz lackierte Holzschläger mit Logoprint und wertigen Naturholzgriffen, 2 Softbälle (PU, Ø 70 mm) sowie 3x Strassenmalkreide zur Markierung der Spielfläche. Alles in Tragetasche mit Logoprint und Kordeizug verpackt.

T4972 **Set 42.-**

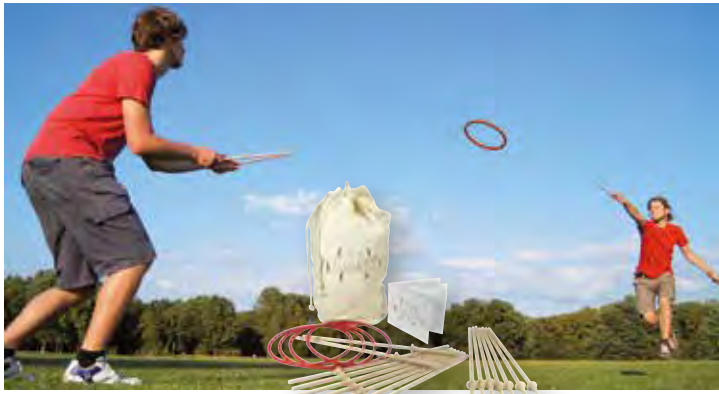

Tualoop Set

Der neue Freizeitspass für Garten, Park, Pause oder die Sportstunde - Mit Hilfe zweier Handstäbe wird ein Ring (gefertigt aus dem Biowerkstoff Arboblend©) zum Schweben, Rollen oder Springen gebracht. Tualoop steht für Sportlichkeit und Eleganz. Es hält fit und lässt natürlich bewegen. Es gibt unzählige Möglichkeiten, den Ring zu werfen, zu fangen oder über den Boden rollen und springen zu lassen. In der Spielanleitung werden die verschiedenen Spielideen beschrieben. Tualoop ist ein reines Naturprodukt. Es ist komplett plastikfrei. Der Reifen besteht aus einem speziellen Biowerkstoff, basierend auf Glucose und Harzen.

Set für 8 Spieler bestehend aus:

- 4x Ring (Arboblend©, Ø 27cm, 63g)
- 8x Sticks (Buchenholz, 50cm)
- „Group Tualoop“ Sporttasche (Baumwolle)
- illustrierte Spielanleitung mit acht Vorschlägen für Gruppenspiele

M6140 für 2 Spieler

Set 42.-

M6141 für 8 Spieler

Set 126.-



Pocket Disc® Fairtrade Baumwoll Frisbee

Die Pocket Disc ist eine bunte Frisbee die aus 100 % Baumwolle in Guatemala gefertigt wird. Passend für jede Tasche kann die Wurf Scheibe überall mitgenommen werden und ist für drinnen und draussen geeignet. Dank der Baumwolle fliegt und landet die Frisbee absolut leise und ist im Vergleich zu üblichen Frisbees weich und faltbar. Ø 19 cm. Farblich / Muster sortiert.

G1198

Stück 23.-



Wikinger-Kubb®

Das original Wikinger-Kubb® ist wie ein strategisches Schachspiel mit Geschicklichkeitselementen. Es symbolisiert eine Schlacht, in der gegnerische Gruppen um ihren König kämpfen. Set bestehend aus: 1x König 31 x 7 x 7 cm, 10x Kubbs 15 x 6 x 6 cm, 6x Wurfhölzer 30 x 3,5 cm und 4x Feldmarker 30 cm. Holzart: hochwertiges Massivholz „Birke“. Lieferung inkl. Spielanleitung und praktischer Tragetasche.

D3196

Set 45.-



Crossboccia Doublepack HEROES

In- & Outdoorgeeignet. Ein Set für 2 Spieler enthält 2 x 3 Stoffsäckchen, 1 Zielkugel & offizielles Regelwerk.

- blau
- ca. 90 g
- ca. Ø 8 cm

D3040 Mexican & Dude

Set 40.-



Crossboccia® Doublepack HEROES

In- & Outdoorgeeignet. Ein Set für 2 Spieler enthält 2 x 3 Stoffsäckchen, 1 Zielkugel & offizielles Regelwerk.

- violett
- ca. 90 g
- ca. Ø 8 cm

D3042 Blond & Muffin

Set 40.-



tanga sports® Schaumstoff-Bowling-Spiel

Set besteht aus 10 Kegeln, PE-Schaum, Höhe 30 cm, Kugel Ø 21 cm aus Schaumstoff mit Grifflöchern.

D3144

Stück 116.-



tanga sports® Bowling-Set

geeignet für Draussen wie für Drinnen. Das Set besteht aus:

- 10 Kunststoffkegel, hohl
- Farbe weiss mit roten Streifen
- Für stabilen Stand mit Wasser oder Sand befüllbar
- Höhe der Kegel 37 cm
- Gummikugel, 2,25 kg
- Aufstellfeld aus PVC Plane

D3179

Set 169.-



Jump Bands

Elastische Gummibänder für Spring- und Hüpfspiele. Set aus 6 Paar. 2,5 cm breit, 240 cm lang, Farbe rot.

S6512

Set 39.-



tanga sports® Gummistwist

Leuchtend buntes Gummiband, geeignet für eine Vielzahl beliebter und bewährter Hüpfspiele.

G4259 ca. 3 m

Stück 5.-

G4349 ca. 5 m

Stück 6.-



Boule/Pétanque-Set METALL

Traditionelles Boule-Set mit 6 Metallkugeln Ø 7,25 cm, einer Zielkugel aus Holz und einem Abstandsmesser. Komplett in einer praktischen Tragetasche.

D3187

Set 42.-

Kunststoff-Boccia

Boccia wird als Präzisionssport bezeichnet und braucht neben einem guten Auge auch feinmotorische Fähigkeiten und gute Körperbeherrschung. Boccia ist sogar eine paralympische Sportart.

- 8 Kugeln aus Kunststoff, gefüllt
- 4 Farben
- Durchmesser 70 mm
- 1 Zielkugel
- In praktischer Tragetasche

D3169

Stück 12.-

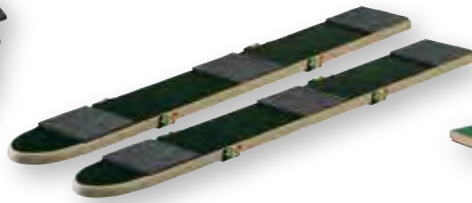

Pedalo® Filz pads für Sommerski

Die beliebten Sommerski wurden bisher im Outdoor Bereich eingesetzt. Mit dem Filz pads ist nun auch die Benutzung in der Halle möglich. Durch die hochwertigen Filzgleiter gleitet der Ski auf dem Hallenboden und kann ganzjährig eingesetzt werden. Set besteht aus 6 selbstklebenden Pads

- G1996: Sommerski mit Handschlaufe, Länge 80 cm: 1 Set (G2036)
- G1998: Sommerski mit Handschlaufe, Länge 160 cm: 2 Sets (G2036)
- G1995: Sommerski mit Fusschlaufe, Länge 80 cm: 1 Set (G2036)
- G1997: Sommerski mit Fusschlaufe, Länge 160 cm: 2 Sets (G2036)
- Lieferumfang jeweils ohne Sommerski.

G2036

Set 19.-

pedalo®-Sommerski für 2 Personen

Klassisches Spiel- und Übungsgerät, das bei keinem Spielfest fehlen sollte. Denn im Gleichschritt zu gehen ist nicht immer ganz einfach und je mehr Personen mitmachen, desto schwieriger wird es. Lieferbar mit oder ohne längenverstellbare Handschlaufen.

G1995 ohne Handschlaufen, ca. 80 cm lang

Paar 88.-

G1996 mit Handschlaufen, ca. 80 cm lang

Paar 121.-

pedalo®-Sommerski für 4 Personen

G1997 ohne Handschlaufen, ca. 160 cm lang

Paar 133.-

G1998 mit Handschlaufen, ca. 160 cm lang

Paar 146.-

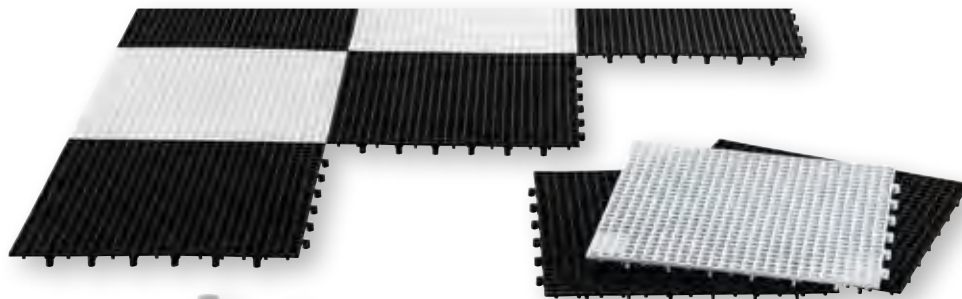

Freiland-Schach-Damespielfeld, gross

wetterfest, aus hochwertigem robustem Kunststoff. Für Freizeit- und Hotelparks, Kur- und Sportanlagen, Schwimmbäder, Pausenplätze, Jugendherbergen, etc. Immer eine attraktive, Zuschauer begeisternde Anschaffung.

- 64 Platten (32 weisse und 32 schwarze)
- Gesamt Gr. 288 x 288 cm

• Einzelplatten: ca. 36 x 36 cm, zusammenknüpfbar

S7200 **Stück 470.-**

Freiland-Schach-Damespielfeld, klein

- 64 Platten (32 weisse und 32 schwarze)
- Gesamt Gr. 124 x 124 cm

• Einzelplatten: ca. 15,5 x 15,5 cm, zusammenknüpfbar

S7220 124 x 124 cm **Stück 145.-**

Freilandfiguren Schach, gross

wetterfest, aus hochwertigem robustem Kunststoff. Für Freizeit- und Hotelparks, Kur- und Sportanlagen, Schwimmbäder, Pausenplätze, Jugendherbergen, etc. Immer eine attraktive, Zuschauer begeisternde Anschaffung.

- 2 x 16 Figuren (König ca. 64 cm)
- Sockeldurchmesser der Figuren ca. 22 cm
- Die Sockel der Figuren können abgeschraubt und zum beschweren mit Sand gefüllt werden.

S7201 **Set 593.-**

Freilandfiguren Schach, klein

- 2 x 16 Figuren (König ca. 30 cm)
- Sockeldurchmesser der Figuren ca. 11,5 cm
- Die Sockel der Figuren können abgeschraubt und zum beschweren mit Sand gefüllt werden.

S7221 **Set 171.-**

Freiland-Damesteine-Satz, gross

wetterfest, aus hochwertigem robustem Kunststoff. Für Freizeit- und Hotelparks, Kur- und Sportanlagen, Schwimmbäder, Pausenplätze, Jugendherbergen, etc. Immer eine attraktive, Zuschauer begeisternde Anschaffung.

- 2 x 12 Steine mit Mittelloch, leicht zu greifen und übereinander zu setzen
- 6 Stäbe aus Plastik
- ca. 25 cm Ø, 8 cm hoch

S7202 **Set 270.-**

Freilandfiguren Dame, klein

- 2 x 12 Steine mit Mittelloch, leicht zu greifen und übereinander zu setzen
- 6 Stäbe aus Plastik
- ca. 11 cm Ø, 4 cm hoch

S7222 **Set 90.-**



tanga sports® PU-Schaumstoffwürfel
15 x 15 x 15 cm, für viele Lernspiele, rot, blau, grün und gelb sortiert.
G4932 einzeln Stück 16.–
G4933 4-er Set Set 54.–

tanga sports® PU-Schaumstoffwürfel MINI
7,5 x 7,5 x 7,5 cm, für viele Lernspiele, rot, blau, grün und gelb sortiert.
G4930 Stück 6.–
G4931 8-er Set Set 38.–



tanga sports® PU-Schaumstoffwürfel, 30 cm
Toller und grosser Schaumstoffwürfel mit hohem Aufforderungscharakter, ideal für Gruppenspiele
• Masse: 30 x 30 x 30 cm
• Farbe: gelb
G4922 Stück 54.–



SUPER-MINI-Schaumstoffwürfel
6 x 6 x 6 cm, für viele Lernspiele oder zum Knautschen. Gelb, rot sortiert.
G4934 Stück 5.–

Schaumstoffwürfel
für viele Lernspiele, rot, blau, grün sortiert.
G4060 16 x 16 x 16 cm Stück 12.–
G4061 30 x 30 x 30 cm Stück 95.–



ELE-Schaumstoffwürfel
mit Elefantenhaut-PU-Beschichtung. Diese Würfel sind aus bestem Spezialschaumstoff gefertigt und mit der robusten, geschlossenen Elefantenhaut-Beschichtung versehen. Die griffige Oberfläche ist dauerelastisch, hygienisch abwaschbar, desinfizierbar, nicht toxisch und verleiht den Würfeln eine lange Lebensdauer. Lieferung sortiert in blau, rot, gelb und grün.
G8650 30 x 30 x 30 cm Stück 132.–
G8654 40 x 40 x 40 cm Stück 163.–
G8652 50 x 50 x 50 cm Stück 231.–

6-Farben Schaumstoffwürfel
Statt Zahlen arbeiten Sie hier mit Farben und trainieren so Wiedererkennungs-Fähigkeiten. Daraus können Sie viele neue Spielideen ableiten.
G5091 Kantenlänge 16 cm Stück 12.–
G5090 Kantenlänge 7 cm Stück 5.–



Volley® Bewegungswürfel
Mit aufgedruckten Tierzeichnungen und Kurzanweisungen. Ideal für Spiele in Kindertagesstätten geeignet. Dieser Würfel ist aus Spezialschaumstoff gefertigt und mit der robusten, geschlossenen Elefantenhaut-Beschichtung versehen. Griffige Oberfläche, dauerelastisch, hygienisch abwaschbar und desinfizierbar.
G8651 20 cm, 105 g Stück 45.–

Volley® ELE Würfel, 12-flächig
Mit schwarz aufgedruckten Zahlen von 0-10 und einen Joker. Ideal für Spass- und Lernspiele. Aus bestem Spezialschaumstoff gefertigt und mit der robusten, geschlossenen Elefantenhaut-Beschichtung versehen. Hygienisch abwaschbar und abriebfest.
G8653 20 cm, 150 g, farbig sortiert Stück 44.–

Das Spiel-Sport-Mobil
Die rollende Tonne mit unzähligen Spiel- und Sportartikeln:
• 1 Schwungtuch 4 m
• 2 Ringwurfspiele
• 2 lustige Z-Bälle
• 2 Catch-Ballspiele
• 3 Indiacaplay
• 1 Schwingseil 6 m
• 5 Soft-Wurfscheiben
• 2 Beach-Catch-Ballsets
• 4 Badminton-Schläger
• 12 Badminton-Bälle
• 2 Family-Tennis-Sets
• 2 Rollbretter
• 2 Turn-Turtles
• 10 farbige Springseile 3 m
• 15 farbige Jonglierbälle
• 30 farbige Jongliertücher
• 10 farbige Wurfringe
• 3 Paar Stelzenrollen
• 1 grosser Balancierkreis
• 1 Schaumstoffwürfel
• 3 Soft-Spezialbälle mit Haut
• 1 abschliessbare Spieletonne.
Mit Spielanleitung und vielen Tipps.
S9650 Stück 835.–
S9680 ohne Inhalt Stück 156.–



Mega 4-Gewinnt-Spiel
Für Kinder ab 6 Jahren. Das klassische Strategie- und Intelligenzspiel in einer neuen Dimension. Ideal für Spielplatz, Pausenhof, Garten oder Strand. Die Spielchips werden platzsparend direkt am Spielgestell aufbewahrt. Das Mega Mach 4 ist zerlegbar und ganz einfach aufzubauen. Masse (L x B x H): 122 x 57 x 117 cm, Gewicht: 16 kg.
P2914 Stück 249.–



Spiele-Kiste

Diese Kiste bringt Bewegung in den Alltag von Kindern und Jugendlichen. Eine aktive Pausengestaltung fördert nicht nur die Schulfreude, sie leistet auch einen wichtigen Beitrag in der Erziehung zur Gemeinschaftsfähigkeit. Robuste Kunststoffkiste ca. 60 x 40 x 42 cm mit Deckel und folgendem Inhalt:

- 1 rosa Spielball
- 5 farbige Springseile 3 m
- 1 Gummitwist
- 10 farbige Jongliertücher
- 1 Schaumstoffwürfel
- 1 Kunststoffbox mit Deckel

- 5 Soft-Wurfscheiben
- 1 Profi-Speed-Glider
- 20 bunte Jonglierbälle
- 3 bunte Jonglierringe
- 1 Junior-Tennis-Set
- 1 Cesta Spiel
- 1 Soft-Fussball
- 1 Super-Ball
- 1 Indiac-Play
- 1 Catch Ball
- 3 Stelzenrollen
- Mit Spielanleitung und vielen Tipps.

S9601 Set 268.-

Die Super-Sportbox

Einfach umwerfend was diese praktische Box alles schluckt! Die perfekte Allzweckbox, verschliessbar und leicht zu transportieren. Natürlich können Sie Ihre Super-Sportbox auch individuell mit unseren Sportgeräten füllen. Abmessungen: L x B x H: 80 x 40 x 32 cm.

U9606 Inhalt 100 l Stück 64.-



Spiele-Pausenset

Dieses Set bringt Bewegung in die Pause. Ideal für Kindergärten und Grundschulen. Leicht zu transportieren, robuster Tragesack ca. 70 x 40 x 40 cm mit folgendem Inhalt:

- 1 rosa Soft Touch-Volleyball
- 1 Soft Touch-Fussball
- 3 Soft-Wurfscheiben
- 1 Indiac PLAY
- 1 Gummitwist

- 1 Profi-Speed-Glider
- 3 Paar Stelzenrollen
- 1 Junior-Tennis Set
- 1 Cesta-Set
- 1 Schaumstoff-Fussball
- 1 aufblasbarer Superball
- 1 Diabolo mit Handstäben
- 10 Moosgummibälle
- 2 Wurfriinge

S9605 Set 157.-

Super-Spielebox

Leicht zu transportieren - sofort einsatzbereit. Mit dieser Kiste wird die Pause zum Erlebnis. Mit neuen, erlebnisreichen Spielen. Bestehend aus:

- 10 bunte Jonglierbälle
- 1 Cesta Spiel
- 1 Junior-Tennis-Set
- 4 Soft-Wurfscheiben
- 1 Gummitwist
- 1 Soft-Fussball

- 1 Sportbox mit Deckel
- 3 Paar Stelzenrollen
- 6 bunte Springseile
- 10 bunte Jongliertücher
- 1 Double-Dutch-Springseil
- 1 Catch-Ball-Spiel
- 1 Rainbow Buntball 7"
- 1 Beach-Catch-Ball.
- Mit Spielanleitung und vielen Tipps.

S9676 Set 218.-

Gymnastik-Box

In dieser Box finden Sie alles, was für die Gymnastikstunde benötigt wird:

- 8 bunte Gymnastikbälle
- 8 bunte Gymnastikkeulen
- 1 Double-Dutch-Springseil
- 1 Sportbox mit Deckel
- 1 Gymnastikschnur 10 m
- 8 Bohnensäckchen
- 8 Wurf-Tennisringe
- 8 bunte Springseile

G9625**Set 298.-****Spiele-Tasche**

Zusammengestellt nach den Wünschen und Empfehlungen von Handball-Verbänden.

Komplett mit folgendem Inhalt:

- 5 Ele-Softbälle bunt Ø 9 cm
- 5 Ele-Soft-Minihandbälle Ø 16 cm
- 2 Ele-Soft-Wurfscheiben!!
- 3 Koosh-Bälle Ø 10 cm
- 2 Cesta-Sets (Scoop)
- 2 Beachball-Sets
- 2 Beach-Catch-Bälle-Sets
- 2 Familien-Tennis-Sets
- 5 Heuschläuche
- 2 Indica-Turnier
- 2 Tennisringe blau + rot
- 1 Junior-Football
- 3 Springseile Rope-Skip
- 5 Springseile blau + rot 280 cm
- 1 Schwingseil 5 m
- in einer grossräumigen Ballbag.

P9620**Set 401.-****AKTIV-Pausen-Kiste**

für mehr Bewegung in der Pause. Inhalt ausgelegt für eine Gruppengrösse von bis zu 50 Schülern. Komplett mit folgenden Geräten:

- 3 Beach-Ball Spiele
- 3 Indica-Play
- 3 Junior-Tennis Sets
- 2 Gummitwist
- 2 Profi-Speed-Glider
- 3 Cesta-Spiel Sets
- 3 Soft-Wurfscheiben
- 3 Wurfringe
- 10 PU-Schaumstoffbälle 7 cm
- 5 PU-Schaumstoffbälle 12 cm
- 5 PU-Schaumstoffbälle 16 cm
- 1 Schwingseil 5 m
- 10 farbige Springseile
- 3 Paar Stelzenrollen
- 1 Ringwurfspiele-Set
- 3 aufblasbare Superbälle
- 1 Ballnetz
- 1 Materialkiste mit Deckel.
- Mit Spielanleitung und vielen Tipps.

S9610**Stück 404.-**



Sportstacks FlashCups

Mit den leicht stapelbaren Bechern lernen Sie das kultige „Stacking“ blitzschnell. Stapeln, ordnen, auftürmen, zusammenstecken - und das nach verschiedenen Mustern und möglichst schnell. 12 Becher in der schicken Sporttasche. Mit Anleitungs-DVD!

- Farben: Blau oder orange
- Das Set besteht aus 12 Sport Stacking Becher
- Inkl. Anleitung (DVD) und einer praktischen Box für Transport und Aufbewahrung

D5510

Set 23.-

Speed Stacks Schulkoffer 15

Der Schulkoffer beinhaltet das komplette Equipment, welches ein Lehrer, Übungsleiter, Erzieher oder Jugendbetreuer zur Einführung einer Sport Stacking benötigt. Qualitativ hochwertige Unterlegmatten und Becher garantieren eine lange Lebensdauer selbst bei höchsten Anforderungen. In der hochwertigen Tasche mit Tragegurt ist das Equipment sicher und übersichtlich zu verstauen:

- 15 Stacks (farbig sortiert)
- 1 Stack-Set Mini
- 2 Stack-Matten
- 1 Timer
- 1 Anleitungs-DVD

D5529

Set 454.-

Speed Stacks Schulkoffer 20

Der Schulkoffer beinhaltet das komplette Equipment, welches ein Lehrer, Übungsleiter, Erzieher oder Jugendbetreuer zur Einführung einer Sport Stacking benötigt. Qualitativ hochwertige Unterlegmatten und Becher garantieren eine lange Lebensdauer selbst bei höchsten Anforderungen. In der hochwertigen Tasche mit Tragegurt ist das Equipment sicher und übersichtlich zu verstauen.

- 20 Stacks (farbig sortiert)
- 2 Stack-Matten
- 2 Timer
- 1 Anleitungs-DVD

D5528

Set 558.-



StackMat inkl. Timer

Die Speed Stacks StackMat ist die offizielle Matte der World Sport Stacking Association (WSSA). Der Speed Stacks Timer ist die Zeitnahmevorrichtung: Zwei hochempfindliche Sensoren registrieren wenn der Stacker die Hände vom Timer lässt und stoppen, nach dem beide Flächen wieder berührt werden. So kann man jederzeit seine eigene Zeit stoppen!

D5526

Stück 91.-



KiKo Bewegungsstick

Bewegungssticks bieten unendlich viele Möglichkeiten, um motorische und kognitive Grundlagen für Kinder von 3 bis 10 Jahren zu schaffen.

- Form und Material: Zylinderförmige Schaumstoffbohrteile
- Masse: Länge: 15 cm, Durchmesser: 16 mm
- 4 x 75 g Kordelzugbeutel mit je ca. 100 Bewegungs-Sticks in den Farben Rot, Grün, Gelb und Blau.
- Lieferumfang: ca. 400 Stück, 300 g

G5937

Set 51.-

Praxisbroschüre für Bewegungssticks

Die Bewegungssticks zeichnen sich durch ihre vielfältigen und flexiblen Einsatzmöglichkeiten aus. 34 Arbeitskarten bieten eine strukturierte Beschreibung für die jeweiligen Spiele zur Entwicklung von motorischen und kognitiven Fähigkeiten von Kindern im Alter von 3 bis 10 Jahren.

G5938 Praxisbroschüre

Stück 23.-



Aktivitätsringe

- Flexible Ringe für verschiedene, fantasievolle Bewegungsspiele
- Tanzen, Balancieren, Stapeln, Jonglieren, Werfen
- Ideal in Spiel, Rhythmik, Gymnastik
- Weicher Kunstgummi
- Masse: Ø 16,4 cm, Dicke 12 mm

G4609 6-er Set

Set 20.-

G4604 24-er Set

Set 68.-

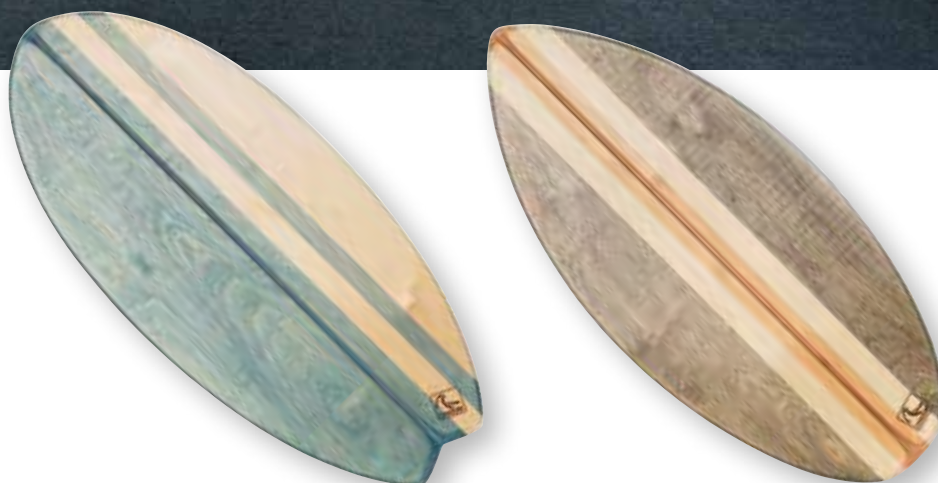

Breder Balance Board

Jedes Bredd ist handgemacht, einzigartig, ein Unikat. Gefertigt aus ausgewählten Materialien von zertifizierten und regionalen Zulieferern, für höchste Qualität des Produkts. Gemacht für effektives Training. Für deine Stärke, Balance und Stabilität.

K3900-01 Fisch, blau, 90 x 40 cm

Stück 314.-

K3901-06 Shorty, anthrazit, 90 x 40 cm

Stück 314.-



Balance Board RollerBone 1.0

Die breiten Enden des Boards bietet viel Platz für einen sicheren Stand. Rolle mit Anti-Rutsch-Belag für perfekten Grip.

- Board: ca. 74 x 41,5 x 3 cm
- Rolle: 46 x 15,5 cm
- Ahorn (Board) und PVC (Rolle)
- Maximales Nutzergewicht ca. 100 kg
- Rutschfeste Oberfläche

K8835

Stück 177.-

Balance Board RollerBone SoftBone

Während Kinder spielend Balance und Ihr Gleichgewicht verbessern, stärken ältere Menschen Gelenkmobilität und Agilität. Der Schwierigkeitsgrad lässt sich über den Luftdruck im Softpad steuern. Besonders gut geeignet auch im Rahmen von Prävention und Therapie, weil nahezu alle Muskelgruppen schonend angesprochen und trainiert werden. Board aus Kiefernholz 74 x 41,5 x 3cm. Aufblasbares SoftPad Ø ca. 35,5 cm auch als Sitzauflage für aufrechtes Sitzen einsetzbar.

K8836

Stück 146.-

ROLLA-BOLLA

Brett aus Birke Multiplex, 60 x 35 x 2 cm, Oberfläche natur lackiert mit umlaufender Rasterbohrung. Kanten und Ecken abgerundet. 4 Gummistopper an den Enden bieten mehr Sicherheit und ein schonend weiches Aufsetzen auf dem Fussboden. Antirutsch-Aufkleber für einen besseren Stand. Belastbar bis 120 kg, Gewicht 4,8 kg. Rolle 10 x 35 cm aus Kiefer, massiv, laufsicher auf Antirutsch Führungsringen gelagert.

83186

Stück 109.-



Jonglierbox 1

Die Jonglierbox enthält eine ganze Menge an Jonglage Artikel für den Jongleur von morgen. Mit dem Inhalt dieser Box kommen sowohl Anfänger der Jonglage und Artistik aber auch Könnler auf ihre Kosten. Das Jonglieren eignet sich perfekt als Abwechslung vom Schulunterricht in der „bewegten Pause“.

Das Equipment für Jonglage und Artistik kommt in einer praktischen, verschliessbaren Aufbewahrungsbox. Ideal zur Aufbewahrung und zum Transport.

Masse: 71,5 x 47 x 41,7 cm. Besteht aus:

- 3 x Jonglierringe, 32 cm
- 3 x Balancierteller mit Stab, 22 cm
- 6 x Jongliertücher, 65 x 65 cm
- 3 x Jonglierkeulen
- 1 x Devil Stick inkl. Handstäbe
- 9 x Jonglierbälle (Bean-Bag)
- 2 x Regenbogenball, 18 cm
- 6 x Moosgummi-Jonglierbälle
- 1 x Diabolo Standard inkl. Handstäbe
- 1 x Super-Sportbox mit Deckel

M9640

Set 208.-

Jonglierbox 2

- 6 x Balancierteller inkl. Handstäbe, 22 cm
- 12 x Jongliertücher, 65 x 65 cm
- 6 x Jonglierkeulen
- 2 x Diabolo Harlekin inkl. Handstäbe
- 2 x Diabolo Standard inkl. Handstäbe
- 2 x Devil-Stick inkl. Handstäbe
- 3 x Jonglierbälle Bean Bag Beach
- 18 x Jonglierbälle Bean Bag
- 2 x Regenbogenball, 18 cm
- 9 x Moosgummi-Jonglierbälle
- 3 x Cigarbox
- 6 x Jonglierringe, 24 cm
- 6 x Jonglierringe, 32 cm
- 1 x Super-Sportbox mit Deckel

M9645

Set 460.-

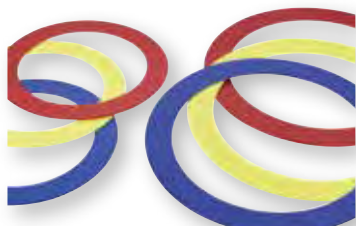

tanga sports® Jonglierringe 3er-Set

aus flexiblem Polyethylen mit abgerundeten Kanten, Farben bunt sortiert.

M6542 Ø 32 cm, 3-er Set

Set 16.-

M6543 Ø 24 cm, 3-er Set

Set 14.-

tanga sports® Balancierteller

Kunststoffteller mit gewölbtem Boden, Ø 22 cm, leicht zu handhaben, Farben bunt sortiert.

M6545 inkl. Handstab

Stück 7.-

Holzstab für Jonglierteller

Länge 60 cm. Mit diesem Holzstab kann man Jonglierteller wunderbar drehen. Der Stab ist an einem Ende etwas angespitzt.

M6546

Stück 3.-

tanga sports® Cigar-Boxes

Sehr stabile Mehrschichtholz-Konstruktion, Kanten schwarz abgesetzt, Stirnflächen mit Filz beklebt, farbig, ca. 20 x 13 x 6 cm, 200 g.

M6130 3-er Set

Set 45.-

Laufkugel Ø 70 cm

Robuste, stoffeste Kugel für den Innenbereich. Material: Polypropylen, Gewicht ca. 10 kg.

M9650

Stück 275.-



tanga sports® Jonglierkeule

Hervorragend leicht drehende Jonglierkeule mit unzerbrechlichem Kunststoffkorpus. Sehr weicher Griff um die Keulen leicht zu fangen. Keulenlänge 50 cm, Gewicht 220 g. Schlanke Keule mit sehr weichem Griff, ideal für Jugendliche und Anfänger. Farblich sortiert.

- Länge: ca. 50 cm
- Gewicht: ca. 200 g
- Farben: In sortierten Farben (blau, rot, silber)
- Material: Unzerbrechlicher Kunststoff

M6115

Stück 10.-



Jonglierkeule PRIMA

Extrem haltbare und gut ausbalancierte Jonglierkeule. Die einteilige Konstruktion (one-Piece-Club) hält selbst grössten Belastungen stand. Ca. 200 g., 52 cm.

M6150-03 gelb **Stück 10.-**

M6150-05 weiss **Stück 10.-**

M6150-07 grün **Stück 10.-**

M6150-23 orange **Stück 10.-**



tanga sports® Jonglierkeule BASIC

Ideal für Kinder und Anfänger. Unzerbrechlicher Korpus aus Polyethylen.

- Masse: Ø 7 x 42 cm
- Gewicht: 100 g
- Farblich sortiert
- Lieferung: Im 3er-Set

M6107

Set 22.-

Cigarbox

aus Sperrholz, Stirnflächen mit Velourfolie, Kanten schwarz abgeklebt, Deko mit Brokatfolie in verschiedenen Farben.

M6102

Stück 25.-



Diabolo HARLEKIN Medium

Die richtigen Diabolos für Einsteiger und Könner, Top-Qualität, bruchsicheres Vollgummimaterial, neue Oberflächenbearbeitung, hochwertige Achsen. Zweifarbig marmoriert, 11,5 cm hoch, 10 cm Ø, Gewicht 280 g. Farben sortiert.

M6106-01 schwarz/blau	Stück 22.-
M6106-02 schwarz/rot	Stück 22.-
M6106-07 schwarz/grün	Stück 22.-
M6106-27 rot/gelb/blau/grün	Stück 22.-



tanga sports® Chiffon-Jongliertuch

Grosse Chiffontücher, die langsam fliegen. Für den Einstieg in die faszinierende Welt des Jonglierens. Fast schwerelos schweben die Tücher gemächlich durch die Luft und erleichtern so das koordinierte Werfen und Fangen. Ideal für's Erlernen des rhythmischen Bewegungsablaufs, farbig sortiert.

- Masse: ca. 65 x 65 cm
- Material: 100% Polyamid
- Farben: Farblich sortiert
- Bei 30° waschbar

M6500	Stück 4.-
S9612 30-er Set	Set 75.-



Chiffon-Wurfsäckchen

Sanfter Flug zum Ziel. Ideal zum Erlernen des Jonglierens. Das Wurfsäckchen mit Kunststoffgranulat gibt die Richtung an und das leichte Chiffontuch stabilisiert und verlangsamt den Flug.

- Masse: Ø 5 x 27 cm
- Gewicht: 13 g je Säckchen
- Material: 100% Polyester
- Farben: Blau, lila, rot, gelb, orange und grün

M6501	Set 21.-
--------------	-----------------



tanga sports® Moosgummiball

Massive Moosgummibälle, die hervorragend in der Hand liegen und ausserdem gut springen.

- Ø 6,2 cm
- ca. 60 g

S6554 blau	Stück 4.-
S6555 rot	Stück 4.-
S6556 gelb	Stück 4.-
S6557 grün	Stück 4.-
S9614 30-er Set farbig sortiert	Set 72.-



tanga sports® Diabolo Standard

Ideal für Anfänger, bzw. im Unterricht. Aus hochwertigem Kunststoff, 11 cm hoch, ca. Ø 10 cm, Gewicht ca. 200 g. Farben rot und blau sortiert.

M6109 inkl. Handstäbe	Stück 17.-
------------------------------	-------------------



Diabolo Rainbow

Kunststoff-Diabolo Ø 11,5 cm, ca. 180 g in leuchtend-buntem Mehrfarb-Design, farbig sortiert.

M6111 ohne Handstäbe	Stück 18.-
-----------------------------	-------------------



Diabolo Vision

Grosses Diabolo Ø 13 cm, ca. 230 g mit transparenten Halbschalen für eine tolle Optik, farbig sortiert.

M6112 ohne Handstäbe	Stück 36.-
-----------------------------	-------------------

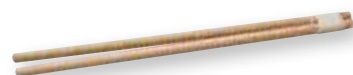

Diabolo Handstäbe

Zwei Holzstäbe komplett mit Schnur. Lieferung paarweise.

M6105	Paar 5.-
--------------	-----------------



Diabolo-Handstäbe ALU

Die ultimativen Henrys Alu Stäbe 32,5 cm mit Weichgummi-Griff und montierter Schnur.

M6114	Paar 17.-
--------------	------------------



tanga sports® Jonglierbälle

Ideal für Amateur-Jongleure. Synthetikleder, elastisch, Granulatfüllung, inkl. Anleitung. Farben sortiert.

- Ø 68 mm
- ca. 120 g

M6509 3-er Set	Set 14.-
-----------------------	-----------------



tanga sports® Jonglierbälle Bunt

Bean-Bag richtig für Amateur-Jongleure, Synthetikleder mit Granulatfüllung

- Ø 68 mm
- ca. 110 g

M6502 3-er Set	Set 10.-
-----------------------	-----------------



Beanbag Soft Beach Jonglierball

Kunstledermantel mit Hirsefüllung. Hohe Flexibilität und sehr gute Verarbeitung.

- ca. Ø 70 mm
- ca. 130 g

M6504 Bunt sortiert	Stück 11.-
----------------------------	-------------------



Beanbag Jonglierball, gehäkelt

Handgehäkelt mit schönen Designs. Mit Granulatfüllung. Auch als Footbag geeignet.

- ca. Ø 55 mm
- 40 - 80 g

M6508	Stück 5.-
--------------	------------------



tanga sports® Devil-Stick

Stabiler Holzkern mit Textilband dekoriert, an den Enden Kunststoffkappen. Länge 60 cm, ca. 280 g, mit zwei Handstäben. Der Devil-Stick ist mittels Handstäben immer in Bewegung zu halten, er wird hochgeschleudert und mit den beiden Handstäben gefangen oder von links nach rechts mit den Handstäben geworfen.

M6131 inkl. Handstäbe	Set 31.-
------------------------------	-----------------



Devil Stick Fantasy

Eschenholz mit fetzig bunter Wicklung, ca. 226 g, 67,5 cm lang.

M6405 ohne Handstäbe	Stück 30.-
-----------------------------	-------------------



Devilstick Handstäbe

Buchenholz Stäbe mit Silikonummantelung. Haftet sehr gut am Devilstick.

- Stäbe Ø 14mm, Länge 45 cm
- Die Holzstäbe haben eine 2mm starke Silikon Ummantelung
- Lieferung paarweise
- Farbe: Weiss oder transparent

M6507	Paar 9.-
--------------	-----------------

DEVIL-STICKS



Wurfscheiben Golf-Set DISC GOLF

3-teiliges Wurfscheiben Golf-Set: 1x Driver Disc für Würfe über grosse Entfernungen, 1x Mid-Range Disc für mittlere und kurze Distanzen und 1x Putter Disc. Das Wettkampfset ist von der PDGA zugelassen. Sowohl für Beginner als auch geübte Spieler geeignet.

- ca. 560 g
- ca. Ø 21 cm

D3202 **Stück 45.-**



Wurfscheiben Golf-Ziel

Das Ziel für Wurfscheiben Golf kann überall aufgestellt werden. Das robuste Ziel aus Polyester mit pop-up-Funktion ist in sekundenschnelle auf- und abgebaut. In der praktischen Polyester Tasche.

D3203 **Stück 33.-**



KanJam

Geschicklichkeitsspiel für Kinder, Jugendliche und Senioren. Es spielen 2-er Teams im Schulhof, im Park auf Gras, Sand oder anderen Untergründen gegeneinander. Ein Spieler wirft und der zweite versucht Punkte zu erzielen, indem er die Scheibe in „seine“ Tonne verlängert oder ablenkt. 2 faltbare Tonnen, eine offizielle Wurfscheibe, Spielanleitung.

D3210 **Set 60.-**



Nylon-Flugring

Die reissfeste Bespannung verleiht dem Flugring hervorragende Gleiteigenschaften. 33 cm zusammengeklappt. Empfohlen für Kinder ab 5 Jahren. Farblich sortiert.

- ca. 220 g
- ca. Ø 92 cm

D5535 mit Tragetasche **Stück 31.-**



AEROBIE Flying-Ring

Der Original Flying-Ring, mit dem der Weitwurf-Weltrekord (383m!) erzielt wurde. Aufgrund der speziellen Soft-Kanten ist er unvergleichlich einfach zu fangen. Das macht ihn zu dem perfekten Wurfspielgerät für Partner- wie für Gruppenspiele - für Kinder ebenso wie für Jugendliche und Erwachsene.

- ca. 65 g
- ca. Ø 25,5 cm

S6612 ca. Ø 25,5 cm, ca. 65 g **Stück 18.-**
S6613 ca. Ø 33 cm, ca. 107 g **Stück 21.-**



tanga sports® Neopren-Wurfscheibe FLYRING

Wurfscheiben aus Neopren zeichnen sich durch das geringe Gewicht und ihre sehr gute Griffigkeit aus. Elastisch und doch stabil, liegt gut in der Luft. Geringe Verletzungsgefahr. Auch im Wasser einsetzbar.

- farblich sortiert.
- ca. 90 g
- ca. Ø 30 cm

D3159 **Stück 16.-**



Bumerang FUN

Flugweite ca. 15-20 m. Einsteiger-Bumerang, der mit wenig Wurfkraft einen relativ grossen Flugradius erzielt. Aus flexiblem Kunststoff gefertigt, ist er nahezu unzerbrechlich. Lieferung farblich sortiert.

- ca. 250 g
- ca. Ø 29 cm

S6610 **Stück 8.-**



Sicherheits-Zielscheiben

Mit den unterschiedlich gestalteten Zielscheiben lässt sich prima auf spielerische Art und Weise Rechnen üben. Beginnend mit den Zahlen von 1 - 10, über 1 - 20 bis hin zu 10 - 100 kann Addition, Subtraktion, Division und Multiplikation in verschiedenen Schwierigkeitsstufen geübt werden. 3 Zielscheiben und 9 Klettballer.

- ca. 520 g
- ca. Ø 45 cm

S6982 3 Scheiben, 9 Klettballer **Set 26.-**



Ersatzbälle für Sicherheits-Zielscheiben

Mit Flauschband ummantelte Bälle.

- ca. 20 g
- ca. Ø 4 cm

S6983 9-er Set **Set 15.-**





Soft-Wurfscheibe

sicher und weich, keine Schrammen und Kratzer an Möbeln und Inventar, mit Aufdruck. Lieferung sortiert in rot, blau, grün, gelb, orange und violett.

- ca. 230 g
- ca. Ø 25 cm

D3135 ohne Beschichtung

Stück 6,-



ELE-Soft-Wurfscheibe

Sicher und weich mit Elefantenhaut und Aufdruck. Lieferung sortiert in rot, blau, grün, gelb, orange und violett.

- ca. 320 g
- ca. Ø 25 cm

D3136 mit PU-Beschichtung

Stück 15,-



tanga sports® Soft Wurfscheibe

Aus geschlossenzelligem PE-Schaum, für gefahrloses Spielen.

- ca. 108 g
- ca. Ø 21 cm

G4935 rot

Stück 8,-

G4936 blau

Stück 8,-

G4937 gelb

Stück 8,-

G4938 grün

Stück 8,-

tanga sports® Wurfscheibe BEE

Ideal für Anfänger, Kinder und Schulsport. Aus weichem Kunststoffmaterial, mit guten Flugeigenschaften für Wurfweiten bis 30 m.

- Farben sortiert
- ca. 110 g
- ca. Ø 23,5 cm

D3158

Stück 8,-

SpiDi® Spinning Disc Wurfscheibe

Die Spinning Disc ist schnell, kompakt und flexibel. Trotz des geringen Durchmessers von nur 6,3 cm lässt sich die SpiDi® wunderbar werfen und fangen. Die Ideale Wurfscheibe für Vereine, Schule und Privat.

- ca. 31 g
- ca. Ø 6,3 cm

G1205

Stück 7,-



AEROBIE Super-Disc

Die Wurfscheibe von AEROBIE: Robuster, bruchsicherer Korpus mit weichen Soft-Kanten. Das innovative Spoiler-Design gewährleistet exakten Geradeausflug und Windunempfindlichkeit und damit präzise und weite Würfe, auch von ungeübten Werfern.

S6614

Stück 22,-

Pocket Frisbee

Die weiche, faltbare Frisbee Scheibe überrascht mit einer erstaunlich guten Flugbahn. Passt perfekt in die Hosentasche.

- Nylontuch
- Rand mit Granulatfüllung
- ca. 80 g
- ca. Ø 20 cm

D3171

Stück 12,-

Sportflugscheibe EURODISC 175

Profi-Wurfscheibe mit exzellenten Flugeigenschaften Spielgerät für Ultimate. Lieferung farbig sortiert.

- ca. 175 g
- ca. Ø 26,5 cm

D3185

Stück 27,-

Sportflugscheibe All-Sport

Allround-Mittelgewicht für sämtliche Wurftechniken. Exzellente, stabile Flugeigenschaften, äusserst robuste Flugscheibe aus Kunststoff.

- ca. 140 g
- ca. Ø 24 cm

D3129

Stück 22,-



Pedalo® Teamspiel-Box ZWEI

Die Teamspiel-Box „Zwei“ bietet eine Vielzahl fantastischer Teamspiele für 2 bis 16 Personen. Bei Spielen wie Gefahrguttransport, Gipfelüberquerung, Koffer packen, Sonnenaufgang, Tapetenwechsel oder Sortieranlage werden soziale Kompetenzen gefördert und die Konzentration, Geschicklichkeit und die Kreativität der Teamplayer herausgefordert. Ob in Schule, Kindergarten, auf dem Kindergeburtstag, der Vereinsfeier oder der Firmenfeier, die Teamspiel-Box „Zwei“ bringt jeden mit viel

Spaß in Bewegung und fördert das Gemeinschaftsgefühl. Absprechen, kooperieren und anpacken heißt hier die Devise um die Aufgaben geschickt lösen zu können.

- Masse: 60 x 43 x 22 cm
- Gewicht: 12 kg
- Belastbarkeit: 120 kg
- Ab 5 Jahren

S9621

Set 322.-



Teamturm

Team- und Koordinationsspiel für 2 bis 24 Spieler. Das Erstellen eines Turmes in der Gruppe beinhaltet eine Menge Spass, Herausforderungen an die Motorik, Kommunikation und Koordination. Inhalt:

- 6 Hartholzklötze aus Buche
- 1 Bügel mit Seilaufnahme
- 12 Schnüre à 220 cm,
- Spiel- und Montageanleitung
- Transport- und Aufbewahrungsbeutel.

S9630

Set 98.-



Fussgelenk-Klettbander

Die elastischen und angenehm zu tragenden Klettbander lassen sich für viele Team- und Kooperationsspiele nutzen. Einfach einen Fuss des Partners mit dem eigenen oder nur die eigenen Füße verbinden und dann um die Wette laufen oder hüpfen.

- Elastische Bänder mit Klettverschluss
- Material: 100% Polyester
- Breite: 4 cm
- Ideal für Gruppen und Partnerübungen
- Für alle Altersgruppen
- Farben: rot, orange, gelb, grün, blau und violett

S7197 6-er Set, sortierte Farben

Set 60.-



Kooperations Laufband

Kooperationsband zur Schulung von Koordination, Balance und Gleichgewicht und zur Förderung des Teamgedanken. Das Laufband verfügt über 5 Schlaufen, die mittels Klettverschluss schnell und einfach angebracht und wieder abgenommen werden können. Für bis zu 5 Kinder. Für Drinnen und Draussen geeignet. 2 Bänder, jeweils 5 cm breit und 147 cm lang. Material: 100% Polyester.

S7198

Paar 94.-



Activi-T-Blanket

Vieleseitig einsetzbare Aktivitätsdecke für verschiedenste Kooperationsspiele. Während die an der Oberseite platzierten Schlaufen zum Gleichschritt von maximal 5 Kindern einladen, eignen sich die seitlichen Schlaufen für die verschiedensten Zugübungen mit Passagieren. Die Activi-T-Blanket eignet sich besonders für Staffelläufe bei Schul- und Sportfesten. 5 Paar Griff- bzw. Fusschlaufen auf der Oberseite und jeweils 6 Schlaufen an den beiden Seiten. Material: 100% Polyester.

S7199 213 x 92 cm

Set 168.-





pedalo®-Teamspiel-Box DREI

Mit der neuen Teamspiel-Box wird auf spielerische Art und Weise das Miteinander und Gegeneinander verbunden. Das Ziel ist es miteinander zu kooperieren, gemeinsam Lösungsstrategien zu entwickeln, in der Gruppe Aufgaben zu bewältigen und im Team mit Sieg und Niederlage umgehen zu lernen. Im Spiel werden Vertrauen und soziale Kompetenzen aufgebaut und gestärkt und die Bedeutung der Teamarbeit vermittelt. Die Box „Drei“ enthält folgende Spiele: „Kugel-Golf, Alles im Gleichgewicht, Der wacklige Transport, Figuren puzzeln, Figuren schubsen“. Darüber hinaus sind zahlreiche Spiele mit dem Schreib-, Mal- und Zeichengerät möglich.

Für 2 - 16 Teilnehmer. Ab 3 Jahren. Bestehend aus:

- 1 x Spielplatte 50 x 40cm aus Birke Multiplex
- 8 x verschiedenfarbige Seile je 4 m
- 1 x Textilband
- 1 x Stifthalter aus Acrylglas
- 1 x Wasserlöslicher Stift
- 1 x Kugel-Golf-Platte 28 x 28cm aus Birke Multiplex
- 2 x Metallkugeln
- 10 x Spielsteine aus Buche in gelb und blau
- 1 x Zerlegbare Holzbox 59,5 x 44 x 23 cm
- 1 x Anleitungsheft

S9622 **Set 322.-**



INDOOR / OUTDOOR



pedalo®-Teamspiel-Box

Alleine schafft's keiner, nur mit Teamgeist lassen sich die vielfältigen Spiel- und Konzentrationsaufgaben lösen. Pipeline bauen, Walzen stapeln und transportieren, Bälle führen, Knoten bilden und lösen, Seilmuster flechten, uvm. Spiele für Kinder, Erwachsene, Mannschaften und Firmen.

Die Teilnehmer lernen dabei auf eindrucksvolle Weise effektive Kommunikation, Kooperation, Aktives zuhören, Balance herstellen, Verantwortung übernehmen.

Wahlweise können zwischen 4 und 16 Teilnehmer in die einzelnen Aufgabenstellungen einbezogen werden.

Tolle Teamspielbox mit ausführlichen Spielanleitungen.



Ausführung:

- Kunststoff-Sammelbox 60x40x23,5cm
- 8 verschiedenfarbige Seile je 4 m
- 1 Greifer
- 4+2 Holzwalzen
- 4 Holzrinnen
- 1 Holzring
- 2 Bälle unterschiedlicher Gr.
- 1 Anleitungsheft.

S9620 Erlebnispädagogik **Set 322.-**

Turnen, Gymnastik und Ballett

Vario-Kasten-Set

Kastenteile aus Multiplex-Holz mit Eckverbindungen aus Aluminiumprofil. Starke Eckverbindungszapfen durchgehend verschraubt. Deckel mit formbeständiger Verbundschaumpolsterung und Kunstlederbezug naturfarbig mit griffiger Oberflächenstruktur, hygienisch, und abwaschbar. Eingebaute Rollvorrichtung. Kastenteile stirnseitig mit Aussparungen zum Einhängen von Leitern, längsseitig im obersten Element mit 4 Bohrungen pro Seite zur Aufnahme von ovalen Holmen und Leitern.

Bohrungen an den Längsseiten der Kästen zur Aufnahme von ovalen Holmen und Leitern.



Vario-Kasten-Set

bestehend aus:

- 2 Sprungkasten 150 x 50 x 110 cm
- 1 Leiter ca. 150 x 45 cm
- 1 Leiter ca. 150 x 120 cm
- 4 ovale Holme 150 cm lang

12462 **Set 3'550.-**

Vario-Leiter

Holm aus Birkenperrholz, Sprosse aus Esche

12232 (LxB) 150 x 45 cm **Stück 399.-**

12242 (LxB) 150 x 126 cm **Stück 499.-**

12234 (LxB) 270 x 45 cm **Stück 865.-**

AR

Andri Ragetti



Trapez-Sprungkasten

Strapazierfähige Einzelbezüge aus Planenstoff, rutschfest beschichtet, mit Klettverschlüssen verbunden. Schaumstoffeinlagen FCKW-frei, fest und elastisch. Die Einzelteile können auch für sich als Übungsgeräte für viele gymnastische Übungen eingesetzt werden.

3-teilig (lxbxh) 120 x 90 x 120 cm, Elementhöhe 40 cm

4-teilig (lxbxh) 120 x 90 x 120 cm, Elementhöhe 30 cm

42543 3-teilig

42544 4-teilig

Stück 1'079.-

Stück 1'263.-



Vario-Holm

oval, Länge 150 cm

12233

Stück 35.-



Flick-Flack Trainer

Ideales Trainingsgerät zum Erlernen von Überschlagsübungen und der Bewegungsabläufe beim Flick-Flack. Styroporkern weich gepolstert. Das Gerät wirkt unterstützend für die richtige Körperhaltung. Geht durch die spezielle Form wieder in die richtige Ausgangsstellung zurück.

MINI für Körpergröße bis 1.20 m

MEDI für Körpergröße bis 1.50 m

05860 MINI 101 x 75 x 74 cm

05861 MEDI 124 x 85 x 90 cm

05862 MAXI 145 x 95 x 105 cm

Stück 586.-

Stück 663.-

Stück 815.-

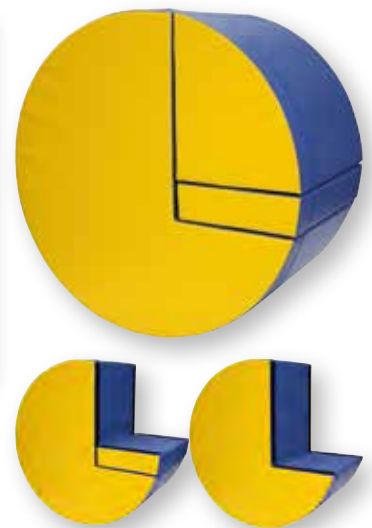

Überschlag-Übungsrolle

Übungsgerät für gymnastisches Turnen, das in keiner Turnstunde fehlen sollte. Kern aus festem Spezialschaum mit reissfestem Überzug. Ausschnitt ca. 40 x 59 cm, Ø 100 cm x 50 cm.

G8380

Stück 733.-



Sprungkasten

nach Schweizer-Norm, 2-farbig, aus Multiplex-Holz mit Eckverbindungen aus Aluminiumprofil. Starke Eckverbindungszapfen durchgehend verschraubt. Deckel mit formbeständiger Verbundschaumpolsterung und Kunstlederbezug naturfarbig mit griffiger Oberflächenstruktur, hygienisch und abwaschbar. Komplett mit eingebauter Rollvorrichtung.

01600 150 x 50 x 110 cm	Stück 1'560.-
01650 70 x 50 x 110 cm	Stück 1'310.-



Langbank

Schweizer-Norm, Brett mit Hartholzkanten und unten mit Einhängelleiste. Laufbalken 10 cm breit. Metallfüsse mit Gummischonern.

01700 4 m	Stück 630.-
01730 3 m	Stück 580.-

Transportrollen für Langbank
für den leichten Transport von Langbänken.
01750 Paar 194.-



WM Sprungbrett

Bestes Allround-Sprungbrett für Schule, Verein oder Wettkampf. Mit hoher Wurfkraft, Gesamtabsprungfläche gepolstert und mit Qualitäts-teppich belegt.

G3664 120 x 60 x 21 cm Stück 896.-



Sprungbrett „Schule“

Mit dicker Polsterung und hochwertigem Teppichbelag, höhere Federkraft zur Schonung der Gelenke.

G3673 120 x 60 x 15 cm Stück 414.-



Sprungbrett BUKAREST

Allround-Sprungbrett für Schule, Verein oder Wettkampf. Mit strapazierfähigem Nadelfilz an der Oberfläche und einer Polsterung der Sprungfläche aus Spezielschaum. Spezielle Elastomerfedern sorgen für eine Verstärkung der Sprungkraft.

G2349 120 x 60 x 21,5 cm Stück 499.-



Sprungbrett „Standard“

gepolstert, mit Verbundschaum und Nadelfilzbelag. Verstärkte Federung.

12501 120 x 60 x 21 cm Stück 769.-

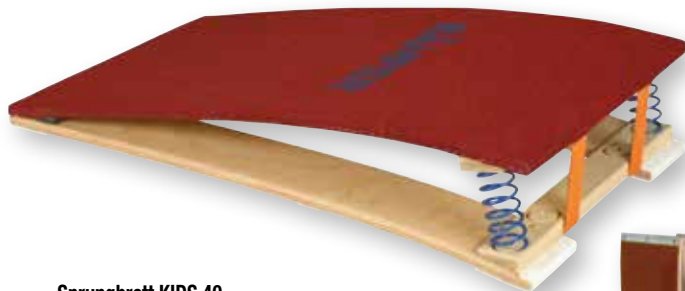

Sprungbrett KIDS 40

Sprungbrett mit Stahlfedern, auf die Gewichtsklassen der Kinder abgestimmt, bis zu einem Körpergewicht von 40 kg. Sprungfläche gepolstert.

05870 120 x 60 cm Stück 478.-



Sprungbrett KIDS 60

Sprungbrett mit Stahlfedern, auf die Gewichtsklassen der Kinder abgestimmt, bis zu einem Körpergewicht von 60 kg. Sprungfläche gepolstert.

05871 120 x 60 cm Stück 478.-



Sprungbrettwagen

zum Aufhängen von 4 Sprungbrettern der Modelle: Standard, WM, Schule, Bukarest

01950 Stück 498.-

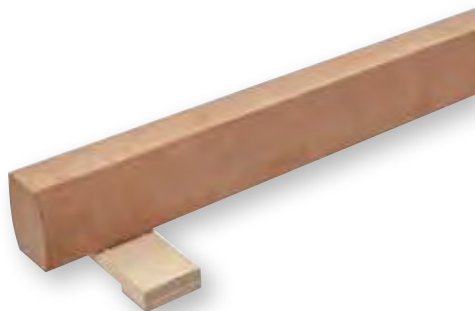

Übungsschwebelbalken

300 cm lang, ca. 10 cm breit, Balken gepolstert und mit Synthetikleder überzogen auf niedrigen Holzfüssen und Gummipuffern zur Schonung des Hallenbodens.

G3564 Holz gepolstert mit Überzug Stück 606.-



Schwebelbalkenverbreiterung

Eine Übungshilfe für den Schwebelbalken. 20 cm breit, problemlos mit Klettband zu befestigen.

05857 200 cm lang Stück 376.-



Bänfer® Schwebelbalken EXKLUSIV Microswing

Speziell für den Wettkampf und Spitzensport entwickelt. Äusserst stabile Fusskonstruktion mit Höhenverstellung in 50 mm Schritten von 900 bis 1300 mm. Polsterung in fachgerechter Ausführung mit Paraskin. Dämpfende Laufflächenkonstruktion sorgt für optimalen Kraftabbau. Das Microswing System in Form einer flächenelastischen Doppelpolsterung reduziert Kraftspitzen und vermindert die Gefahr von Microtraumen.

05850 F.I.G.-zertifiziert Stück 2'860.-



Schutzpolster

für Sprungtisch ST-4 mit Klettverschluss zum einfachen Befestigen an der Standsäule. Nur mit Schutzpolster ist der Bänfer® Sprungtisch ST-4 EXKLUSIV.

05882 **Stück 339.-**



Sprungtisch-Rollvorrichtung

Fahreinrichtung für Sprungtisch ST-4, Kippvorrichtung mit Rollen am Fuss angebracht und eine Ziehvorrichtung mit Hebelstange und Rollen zum Einhängen in den Sprungtisch ST-4.

05881 **Set 315.-**



Bänfer® Sprungtisch ST-4 EXKLUSIV Microswing

Der ST-4 Sprungtisch verfügt über eine stufenlos höhenverstellbare, solide Säulenkonstruktion von 1000 - 1400 mm, die einen sicheren Stand des Gerätes gewährleistet. Die hydraulische Höhenverstellung erfolgt über ein Fusspedal und macht somit die Bedienung einfach, schnell und sicher. Der ST-4 Sprungtisch ist mit einer speziellen Microswing-Ausstattung konstruiert, diese sorgt für eine Reduzierung der Kraftspitzen in den Handstützphasen und verhindert so die Gefahr von Microtraumen.

05880 mit Fahreinrichtung **Stück 4'980.-**



Turnbock

mit Kunstlederbezug. Beine einseitig mit eingebauten Transportrollen.

12092 90-130 cm **Stück 1'355.-**



Bänfer® Pauschenferd EXKLUSIV

- Äusserst stabile Fusskonstruktion höhenverstellbar
- (in 50 mm Schritten von 1100 bis 1350 mm)
- fachgerechte Polsterung mit Lederbezug.
- Problemlose Verspannung.
- Holzpauschen mit Gussfuss, demontierbar.
- Kernrindleder natur.

05840 F.I.G.-zertifiziert **Stück 3'320.-**

Spannkette in Y-Form

für Pauschenferd EXKLUSIV

05844 **Stück 79.-**



Rollvorrichtung Universal

Rollvorrichtung zu Schwebebalken 05850 oder Pauschenferd 05840. (Es werden 2 Stück pro Geräte benötigt!)

G3302 **Stück 167.-**



1

Bänfer® Handstandklötze

Masse je Handstandklotz: 24 x 15 x 14 cm. Das Griffprofil entspricht dem eines Barrenholms.

G2987 Paar 162.-



Barren-Einlegematte

für Männerbarren EXKLUSIV

05802 1-teilig Stück 130.-



2

1 Bänfer® Männerbarren EXKLUSIV

Äusserst stabile Stahlkonstruktion. Aufstandflächen mit nichtfärbenden Kunststoffpuffer. Die Barrensäulen verfügen über eine Höhenverstellung in 50 mm Schritten von 1450 bis 2050 mm mit speziell bedienfreundlicher und äusserst sicherer Klemmvorrichtung. Breitenverstellung von 410 bis 570 mm. Holmlänge 3500 mm.

- (L x B: 254 x 250 cm).
- Breitenverstellung von 41 bis 57 cm.
- Holmlänge 350 cm.
- mit integrierte Fahrreichtung.
- nicht färbende Kunststoffpuffer.
- Versandgewicht: 160 kg

05800 F.I.G.-zertifiziert

Stück 6'259.-

Rollvorrichtung

für Männerbarren EXKLUSIV

05801

Stück 382.-



Barren-Einlegematte

für Männerbarren EXKLUSIV

05803 3-teilig Set 547.-



Barrenholmpolster

100 cm lang und 20 mm stark

05804 Stück 112.-

2 Wettkampfbarren

mit 2-fach gesichertem kombiniertem Rastklinken- Klemmhebel-Verschluss. Höhen von 115 -185 cm. Schichtholzholme mit Stahleinlege, 350 cm lang, Holmengasse 32 - 60 cm. In jeder der 4 Säulen eingebaute Doppelschwenkrolle mit Exzenterhebelbedienung Schweres Untergestell, 165 cm breit.

01550

Stück 4'690.-

3 Barren-Einlegematte 3-teilig

3-teilig, miteinander verbunden, zum Einlegen zwischen den Bodenschwellen.

01560 zu 01550

Stück 685.-



3

4 Vereinsbarren

mit 2-fach gesichertem kombiniertem Rastklinken-Klemmhebel-Verschluss. Höhen von 107 - 172 cm. Schichtholzholme 300 cm lang, Holmengasse 32 - 60 cm. In jeder der 4 Säulen eingebaute Doppelschwenkrolle mit Exzenterhebelbedienung. Untergestell 125 cm breit.

01500

Stück 3'650.-

4 Schulbarren

mit 2-fach gesichertem kombiniertem Rastklinken- Klemmhebel-Verschluss. Höhen von 107 - 172 cm. Schichtholzholme 300 cm lang, Holmengasse 32 - 60 cm. In jeder der 4 Säulen eingebaute Doppelschwenkrolle mit Exzenterhebelbedienung. Untergestell 105 cm breit.

01499

Stück 3'340.-

3 Barren-Einlegematte, 3-teilig

3 Mattenteile miteinander verbunden, zum Einlegen zwischen den Bodenschwellen.

01510 zu 01499 + 01500

Stück 535.-



Barrenholm 300 cm

aus vergütetem Schichtholz.

11901 Stück 288.-



Barrenholm 350 cm

aus vergütetem Schichtholz, mit Stahlkabeleinlage

11931 Stück 426.-



4



Trapezstange „Holz“

aus Holz, mit Spezialbeschlägen zum schnellen und einfachen Einhängen in Schaukelringe, selbstsichernd, ca. 66 cm lang.
G7269 **Stück 124.-**

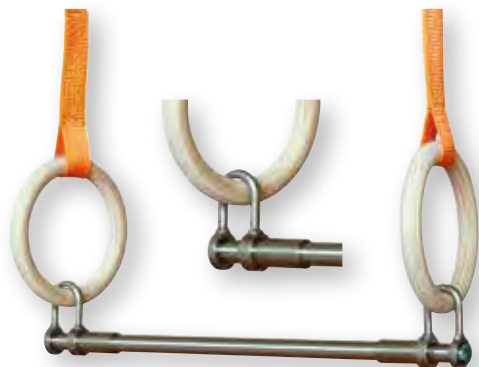

Trapezstange „Luxus“

Einfache Montage durch Einhängebügel mit Sicherungsschnäppern.
17270 **Stück 198.-**



Trapezstange „Standard“

Einfache Montage durch Einhängen mit Sicherheitsbügel.
01430 **Stück 137.-**



Wandhalter

für 6 Trapezstangen.
09270 **Paar 139.-**

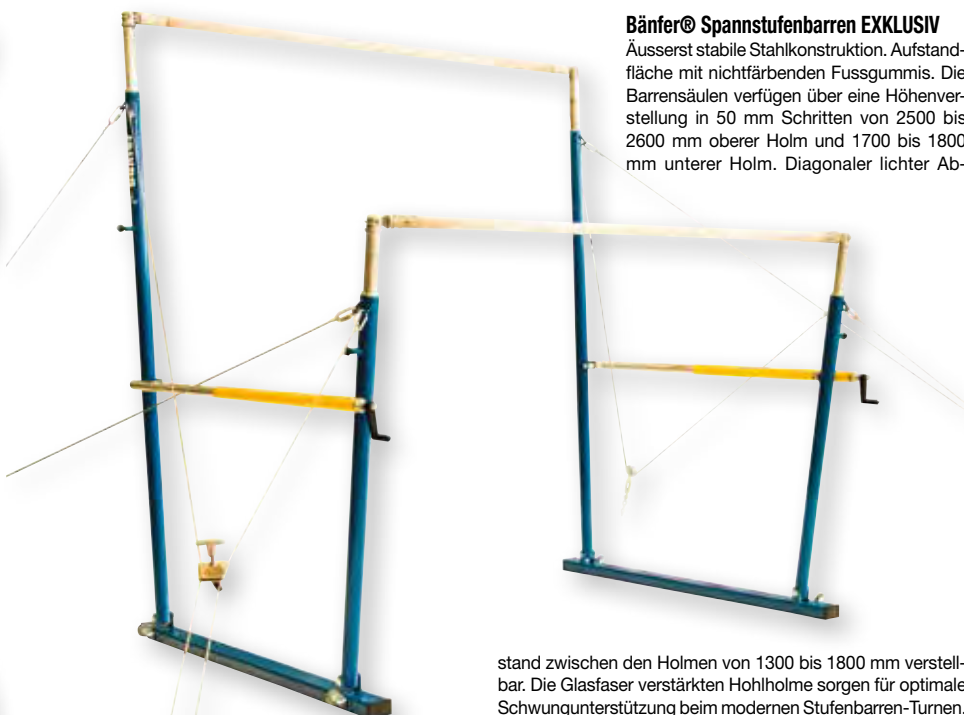

Bänfer® Spannstufenbarren EXKLUSIV

Äusserst stabile Stahlkonstruktion. Aufstandfläche mit nichtfärbenden Fussgummis. Die Barrensäulen verfügen über eine Höhenverstellung in 50 mm Schritten von 2500 bis 2600 mm oberer Holm und 1700 bis 1800 mm unterer Holm. Diagonaler lichter Ab-

stand zwischen den Holmen von 1300 bis 1800 mm verstellbar. Die Glasfaser verstärkten Hohlholme sorgen für optimale Schwungunterstützung beim modernen Stufenbarren-Turnen. Durch die asymmetrische Verspannung der Barrenholme ist es im Trainingsbetrieb ohne zusätzlichen Aufwand möglich, den unteren unteren Barrenholm zu entfernen.

05810 F.I.G.-zertifiziert

Stück 6'786.-

Stahlseilverspannung symmetrisch

für Spannstufenbarren Exklusiv

05811

Set 887.-



Bänfer® Ringekopf

Für individuelle Deckenmontage. Dämpfungseigenschaften wie der Kopf des Ringgerüsts EXKLUSIV

05825

Stück 2'200.-



Bänfer® Ringgerüst EXKLUSIV Microswing

Die Kombination aus der Federwirkung des Stahlseils und dem Microswing-Systems im Ringekopf bewirkt eine deutliche Belastungsreduktion für den Sportler. Die Dämpfungselemente im Ringekopf bestehen aus gezielt auf die auftretenden Belastungen abgestimmtem Schaumstoffmaterial. Die geringeren Kräfte, vor allem bei Schwungelementen, helfen, Sportschäden zu vermeiden.

Die Dopperverspannung vermindert Konterschwingungen und lässt sich mit speziellen Schnellspannern problemlos bedienen. Zerlegbar in 7 Einzelelemente.

05820 F.I.G.-zertifiziert

Stück 4'455.-

Stahlseilverspannung

für Ringgerüst EXKLUSIV

05821

Set 598.-

Druckverteilerplatten

für die richtige Druckverteilung auf dem Hallenboden

05822

Paar 83.-



GYMNOVA Stufenbarren freistehend

Ideal für regelmässiges Auf- und Abbauen. Höhenverstellung durch verschiebbare Rohre mit Ratschen und Feststellknöpfen. Holme Art. GY3260 aus Fiberglas, mit Holz ummantelt. Inklusive Transportwagen Art. GY3850 und spezielle Klappmatte Art. GY7080

Technische Angaben:

- Grundfläche: 2,58 x 2,01 m.
- Masse zusammengeklappt: 2,58 x 0,90 m (LxB)
- Niedriger Holm verstellbar von 1,40 bis 1,70 m
- Hoher Holm verstellbar von 2,15 bis 2,45 m
- Holmenabstand einstellbar von 0,56 bis 1,40 m
- mit Möglichkeit bis zu 1,55 m Holmenabstand zu erreichen, indem die Position der schrägen Befestigungen am Hochständer verändert werden
- Matte mit PVC-Bezug „Ledernarbung“

GY3347

Stück 4'316.-

GYMNOVA Parallelbarren „COMPACT“

Barren mit klappbarer Basis, Transportwagen und einer Klappmatte. Ideal für regelmässiges Auf- und Abbauen.

Technische Angaben:

- Grundfläche: 2,58 x 2 m
- Masse zusammengeklappt: 2,58 x 1,10 m
- Einstellbare Höhe: 1,15 m bis 1,85 m
- Holmenabstand verstellbar von 37,5 bis 65 cm
- Rutschfeste Polster
- Transportwagen (Art. GY3850) und Klappmatte (Art. GY7080) im Lieferumfang inbegriffen
- Matte mit PVC-Bezug „Ledernarbung“

GY3907

Stück 7'519.-

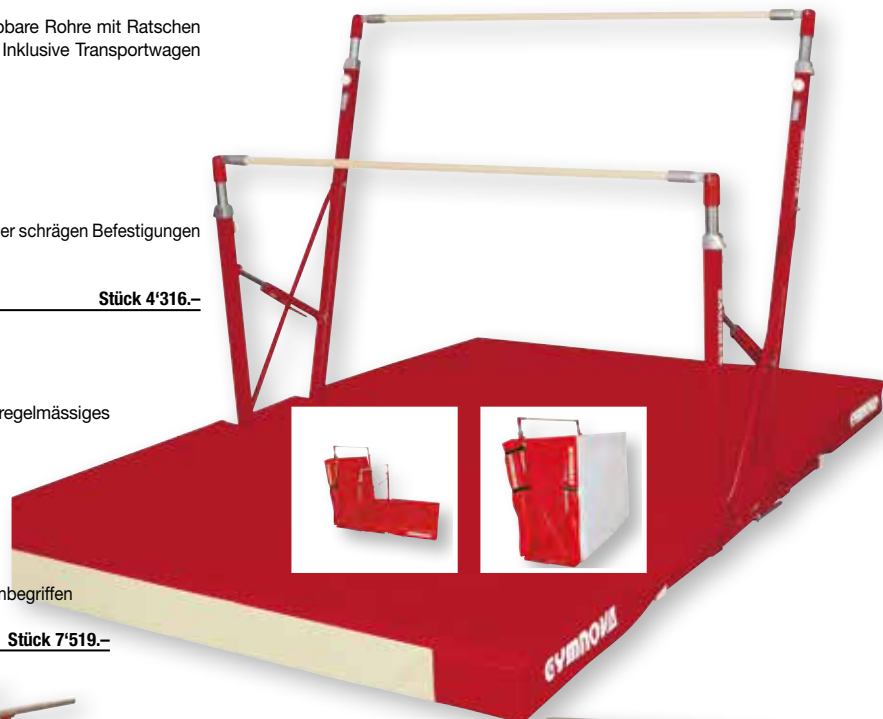

GYMNOVA Schaumstoffblock mit PVC/Jersey Bezug

Matte aus hochwertigem, sehr flexiblen Schaumstoff. Bezug aus PVC mit Ledernarbung, mit elastischem Jersey-Oberteil. (Art. GY7076). Dekompression durch ein Gitter an den Seiten. Ausgestattet mit Schnallen und Riemen für individuelle Einsatzbereiche. Mit 4 Tragegriffen und rutschfestem Boden.

Technische Angaben:

- Gewicht: 19 kg.
- Abmessung: 200 x 100 x 50 cm (LxBxT)

GY7075

Stück 1'104.-



GYMNOVA Grosses Trapez - Schaumstoffmodul

Ideales Modul, um die Angst vor Hindernissen zu überwinden. Die vier Teile ermöglichen es, unterschiedliche Höhen (30, 60, 90 oder 120 cm) zu schaffen, die je nach Wunsch und Benutzer angepasst werden können.

Bestehend aus 4 Elementen:

- Modul A: 120 x 52,50/40 x 30 cm (LxBxH)
- Modul B: 120 x 65/52,50 x 30 cm (LxBxH)
- Modul C: 120 x 77,50/65 x 30 cm (LxBxH)
- Modul D: 120 x 90/77,50 x 30 cm (LxBxH)

Technische Angaben:

- Gesamtmasse: 120 x 90/40 x 120 cm (LxBxH)
- Höhe jedes Moduls: 30 cm
- Element aus Bi-Density-Schaum
- Element mit einem harten Teil an der Oberseite für Stabilität
- PVC-Überzug mit Tragegriffen und rutschfestem Boden

GY0261

Stück 1'812.-



GYMNOVA Schwebebalken

Ideal für regelmässiges Auf- und Abbauen. Die Qualität des Balkens ist identisch mit der des GYMNOVA-Wettkampfbalkens. Die Matte ist an der Form der Füße angepasst und sorgt für eine völlig ebene Oberfläche. Die integrierte Rollvorrichtung erleichtert den Transport.

Komponenten:

- A/ Trainingsbalken mit Standardbasis (Art. GY3611)
- Länge: 5m

- Basisverstellung: 0,90 bis 1,40 m
- B/ Spezielle Klappmatte (Art. GY7086)
- Gesamtmasse: 460 x 300 x 20 cm (LxBxH)
- Polyurethanschaum Dichte: 21 kg/m3
- PVC-Bezug mit „Ledernarbung“
- Klettstreifen
- C/ Transportwagen (Art. GY3695)

GY3612

Stück 6'094.-

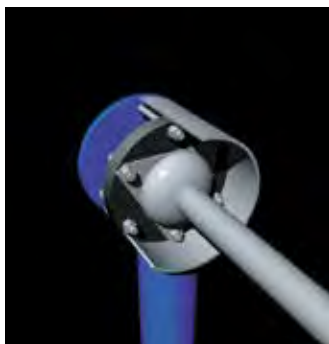

Spezialelement gegen Nachschwingen

Schnitzelgrube

Schwierige Aufgaben erfordern eine solide Basis, die wir aufgrund unserer mehr als 25 jährigen Erfahrung bei der Konstruktion und Installation von Landegruben gewähren können. Von dieser Erfahrung profitieren Sie zunächst bei der Vorbereitung, dann beim Training, aber vor allem beim Schutz vor Verletzungen. Sobald Turngeräte benutzt werden, steigt die Verletzungsgefahr für den Sportler. Wir minimieren das Risiko durch unsere Landegruben. Sie sind speziell für den Leistungssport konzipiert und bieten beste Voraussetzungen, schwierigste Übungen ohne Hemmnisse an unterschiedlichen Geräten durchzuführen. Belastungsfreies Erarbeiten von Flugelementen, Kombinationen und Abgängen wird ermöglicht. Offene Gruben eignen sich besonders für das Training von vollkommen neuen Elementen. Das Eintauchen in die Grube bremsen den Sportler und hilft Fehlbelastungen zu vermeiden. Der Turner kann bereits gefestigte Turnelemente über geschlossenen Gruben mit geringster Belastung landen.

Aufbau: Eine Kombination von offenen und geschlossenen Systemen bietet durch genau definierte Dämpfungsschichten optimalen Schutz vor Verletzungen. Die Mindesthöhe einer Landegrubenkonstruktion sollte ca. 1500 - 1800 mm betragen. Allgemeine Bestandteile: mehrschichtiger Hohlkammerblock, reissfestes Netz - elastisch gespannt - und lose Schaumstoffblöcke. Auf eine Holz hinterlüftung wird die Grubenwandpolsterung aufgebracht, die in der Regel aus einem hochelastischen Schichtaufbau besteht und damit Stürze auf die Grubenwand absolut verletzungsfrei auffängt.

- Randbreite: ca. 200 bis 300 mm
- Grubenwandstärke: ca. 100 mm
- Polsterungstiefe: ca. 700 bis 800 mm
- Ein genaues Angebot erfolgt nach Übersendung entsprechender Objektpläne.

05900 auf Anfrage

Stück

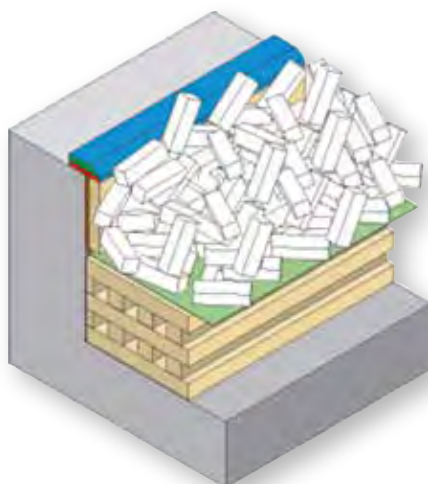

Reck Exklusiv 2.0 für Wettkampf und Spitzensport

Im Recksäulenkopf befindet sich eine spezielle Reckstangenaufhängung, die durch ein Federelement Vibrationen und Kraftspitzen minimiert. Gerüst aus solider Stahlrohrkonstruktion. Höhenverstellung in 50 mm Schritten von 2550 bis 2850 mm. Als Zubehör erhältliche Druckverteilerplatten garantieren extrem hohe Standsicherheit auch auf punkt- und flächenelastischen Sporthallenböden. Reckstange aus massivem rostbeständigen Federstahl, die im Recksäulenkopf lagert.

05830 F.I.G.-zertifiziert **Stück 3'080.-**

Stahlseilverspannung für Spannreck EXKLUSIV

05831 **Set 794.-**

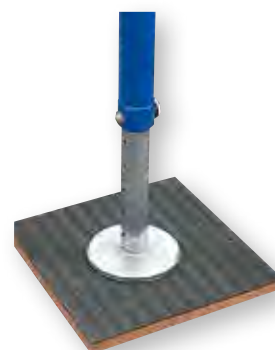

Druckverteilerplatten

für die richtige Druckverteilung auf dem Hallenboden

05822

Paar 83.-



Flick-Flack Trainer

Ideales Trainingsgerät zum Erlernen von Überschlagsübungen und der Bewegungsabläufe beim Flick-Flack. Styroporkern weich gepolstert. Das Gerät wirkt unterstützend für die richtige Körperhaltung. Geht durch die spezielle Form wieder in die richtige Ausgangsstellung zurück.

MINI für Körpergrösse bis 1.20 m

MEDI für Körpergrösse bis 1.50 m

05860 MINI 101 x 75 x 74 cm **Stück 586.-**

05861 MEDI 124 x 85 x 90 cm **Stück 663.-**

05862 MAXI 145 x 95 x 105 cm **Stück 815.-**

Niedersprungmatte

Neu längs und quer mit Klettverbindung



Niedersprungmatte 200 x 160 x 16 cm

Oberteil aus luftdurchlässigem Gittergewebe, unten mit Gleitschutz, 4 enganliegende Traggriffe, längs und quer mit angenähertem Verbindungslappen.

01820

Stück 985.-



**MATTEN-KERNE
FCKW-frei
PRODUZIERT!**

Transportwagen
für 4 Niedersprungmatten
01821

Stück 740.-

Hülle:

Landefläche mit hautfreundlichem, weichem und hochfestem Synthetik-Netzgewebe
Seitenwände mit Planenstoff
Unterseite besteht aus rutschfestem, profiliertem Turnmattenstoff

- 1 Verdeckter Reissverschluss - keine Verletzungsgefahr
- 2 Flach angenähter Polypropylen-Gurtbandgriffe mit hinterlegtem Dämpfungsschutz.
- 3 Gurtbandgriffe werden rückseitig mit Leder (Dämpfungsschutz) verstärkt um ein Ausreißen zu vermeiden.

Kern:

Monoblock mit Doppelfunktion Rg 35 kg/m³
FCKW-frei
lösungsmittelfrei
hochelastische Zellwandstruktur
formstabil

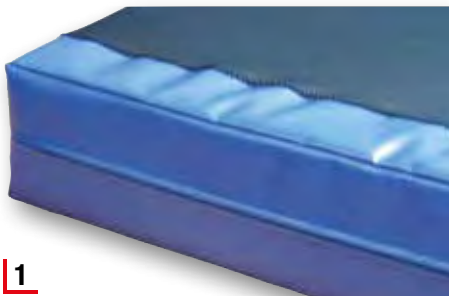

1



2

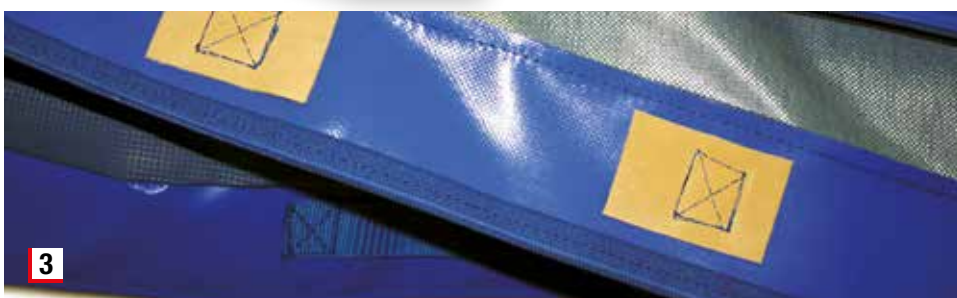

3

Weichsprungmatte

**Leicht-Turnmatte «Comfort Gross»
Matte mit Längs- und Querlappen zum
Verbinden der einzelnen Matten**

- 300 x 180 x 7 cm
- Light-Schaumkern
- Matte speziell für Turnvereine
- 4 enganliegende Traggriffe
- Hülle unten mit Gleitschutz
- Ecken verstärkt

01790 Stück 1'260.-



**Weichsprungmatte „Kombi“ Gittergewebe
300 x 180 x 40 cm**

Oberteil aus luftdurchlässigem Gittergewebe, unten mit Gleitschutz, 8 Tragegriffe, längs und quer mit angenähertem Verbindungslappen. 2-lagiger-Schaumstoffkern mit unterschiedlichen Stauchhärten.

01840 Kombikern Stück 1'885.-

**MATTEN-KERNE
FCKW-frei
PRODUZIERT!**

**Weichsprungmatte „Super Kombi“ Gittergewebe
300 x 180 x 40 cm**

Oberteil aus luftdurchlässigem Gittergewebe, unten mit Gleitschutz, 8 Tragegriffe, längs und quer mit angenähertem Verbindungslappen. 4-lagiger-Spezial-Schaumstoffkern mit unterschiedlichen Stauchhärten. Speziell für Vereine!

01850 Mehrschichtkern Stück 1'998.-

Neu längs und quer mit Klettverbindung



**Weichsprungmatte „Kombi“ Kunststoffgewebe
300 x 180 x 40 cm**

Oberteil aus Kunststoffgewebe, Farbe blau, unten mit Gleitschutz, 8 Tragegriffe, angenähter Verbindungslappen.

01846 Kombikern Stück 1'885.-



Kombikern

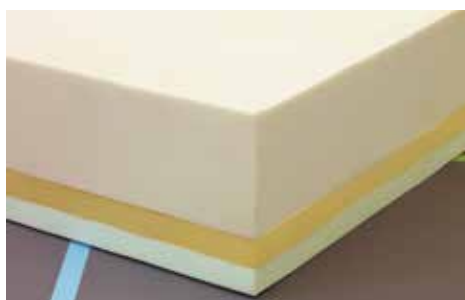

Super Kombikern

**Transportwagen
für 2 Weichsprungmatten
01831**

Stück 745.-

Leicht-Turnmatte



Andri Ragetti



Leicht-Turnmatte 160 x 110 x 7 cm
mit Light-Schaumkern, 4 enganliegende Traggriffe. Hülle unten mit Gleitschutz. Ecken verstärkt. **Matte mit Längs- und Querlappen zum Verbinden der einzelnen Matten**

01865 blau	Stück 372.-
01875 orange	Stück 372.-
01867 grün	Stück 372.-
01877 rot	Stück 372.-

Transportwagen
mit Stosgriff, für Turnmatten

01811 160 x 110 cm	Stück 605.-
01911 200 x 100 cm	Stück 725.-

Austauschhülle 160 x 110 x 7 cm
mit Längs- und Querlappen

01866 blau	Stück 298.-
01876 orange	Stück 298.-
01868 grün	Stück 298.-
01878 rot	Stück 298.-

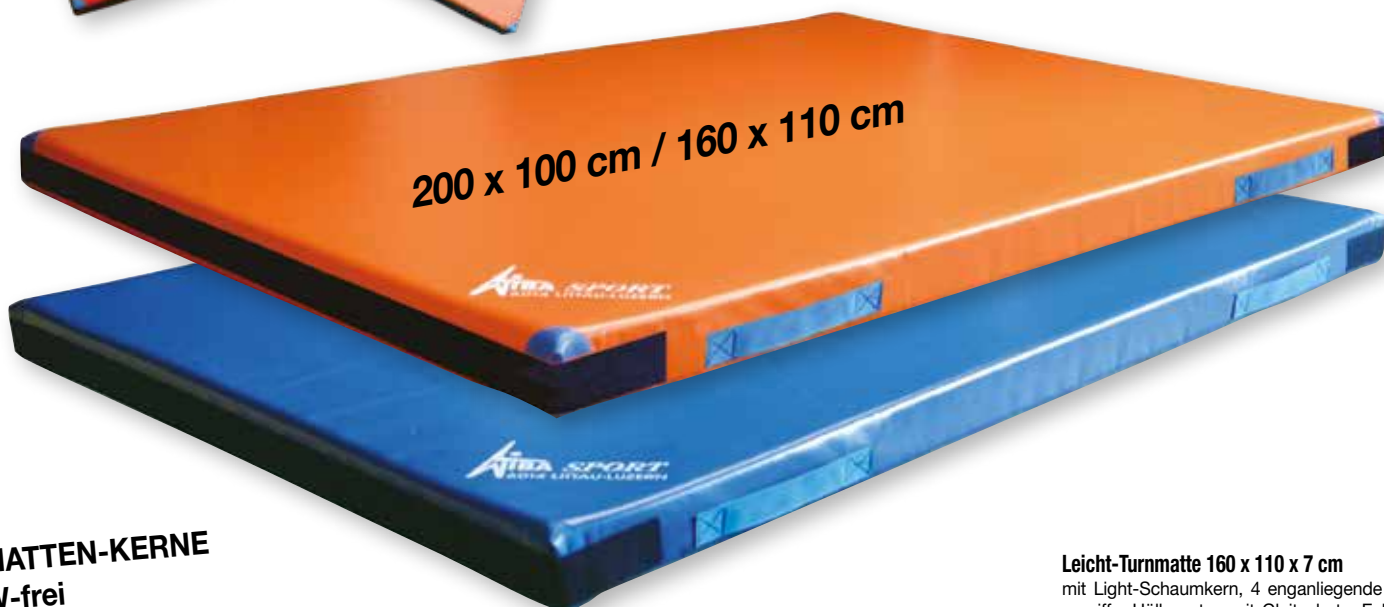

**Alle MATTEN-KERNE
FCKW-frei
PRODUZIERT!**

Leicht-Turnmatten mit hochelastischem Light-Schaumstoffkern

- geringes Eigengewicht
- hochelastisch
- FCKW-frei
- lösungsmittelfrei
- formstabil

Leicht-Turnmatte 200 x 100 x 7 cm
mit Light-Schaumkern, 4 enganliegende Traggriffe. Hülle unten mit Gleitschutz. Ecken verstärkt. **Stirn- und längsseitig mit Klett-Haftband.**

01880 blau	Stück 405.-
01890 orange	Stück 405.-

Austauschhülle 200 x 100 x 7 cm

01881 blau	Stück 305.-
01882 orange	Stück 305.-

Leicht-Turnmatte 160 x 110 x 7 cm
mit Light-Schaumkern, 4 enganliegende Traggriffe. Hülle unten mit Gleitschutz. Ecken verstärkt. **Stirn- und längsseitig mit Klett-Haftband.**

01860 blau	Stück 372.-
01870 orange	Stück 372.-
01872 grün	Stück 372.-
01873 rot	Stück 372.-

Austauschhülle 160 x 110 x 7 cm

01801 blau	Stück 298.-
01802 orange	Stück 298.-
01804 grün	Stück 298.-
01805 rot	Stück 298.-



Booster Board

Die Booster Board Modelle wurde speziell zum gelenkschonenden Erlernen von Sprungübungen entwickelt und eignet sich für Springer aller Alters- und Leistungsklassen.

Die Booster Boards vereinen die Funktionalität eines klassischen Sprungbretts mit der Dynamik, Leichtigkeit und dem Sprungspass eines Trampolins.

- flacher, barrierefreier Einsprungbereich
- Gelenkschonendes Springen, hervorragende Absprungdynamik
- höhenverstellbar
- höchster Sicherheitsstandard, durch das einzigartige Eurotramp Federabdeckungssystem
- hervorragende Standstabilität
- kinderleichter Transport durch integrierte Transportrollen

12566 **Stück 1'325.-**



Mini-Tramp

Schräge und Höhe verstellbar. Rahmen 112 x 112 cm, Sprungtuch 60 x 60 cm mit Stahlfedern. Komplett mit Randabdeckung.

01939 Sprungtuch mit 13 mm Nylonbändern **Stück 965.-**

Mini-Tramp

Schräge und Höhe verstellbar. Rahmen 112 x 112 cm, Sprungtuch 60 x 60 cm mit Gummifedern. Komplett mit Randabdeckung.

12560 Ganzperlon-Sprungtuch **Stück 791.-**



Open-End-Minitramp

an den Stirnseiten ohne Querstreben. Höhenverstellbar und zusammenlegbar. Rahmen 120 x 120 cm, Sprungtuch 70 x 60 cm. Komplett mit Rahmenpolstern.

01931 „Premium“ 6 mm Sprungtuch **Stück 1'335.-**

12575 „Standard“ 13 mm Sprungtuch **Stück 1'265.-**

12576 „School“ 13 mm Sprungtuch **Stück 1'060.-**

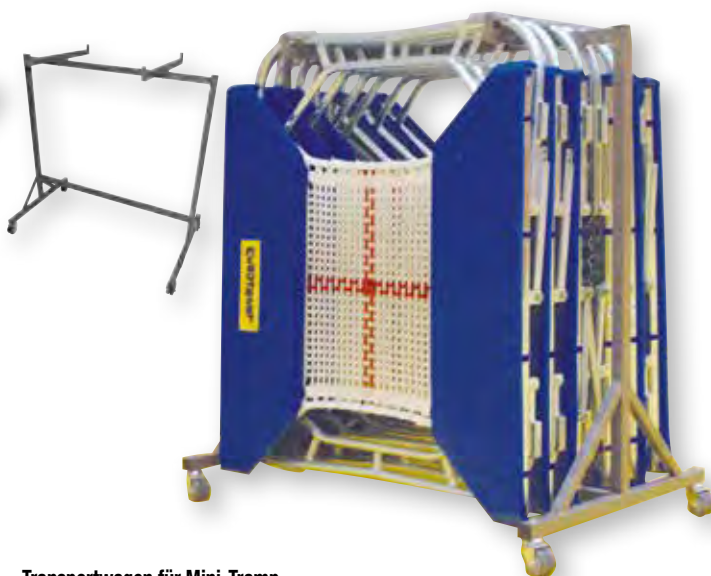

Transportwagen für Mini-Tramp

zum Aufhängen von bis zu 6 Minitramp.

01940 **Stück 515.-**

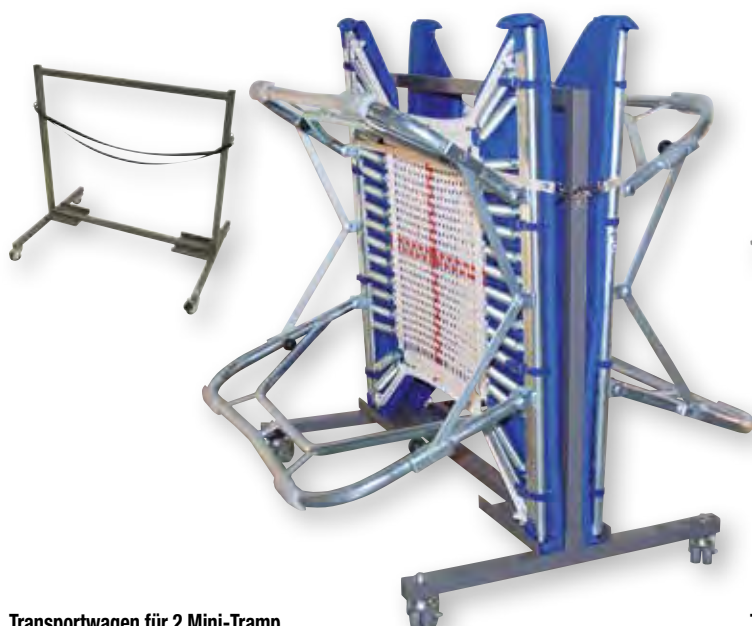

Transportwagen für 2 Mini-Tramp

für 2 Minitramp oder Open-End-Minitramp im aufgeklappten Zustand.

01981 **Stück 568.-**



Transportwagen Kombi

zum Aufhängen von 2 Sprungbrettern und bis zu 3 Minitramp.

01970 **Stück 555.-**



EUROTRAMP



Ultimate Doppel-Minitramp 6 x 6, FIG zertifiziert
 Sprungtuch aus 6 x 6 mm Nylonbändern, 98 Stahlfedern 235 x 28.5 mm + 4 Eckfedern 285 x 39 mm, Rahmenpolster 32 mm stark, Füße mit Polsterschutz
01935 **Stück 5'556.-**

Zubehör und Ersatzteile für EUROTRAMP-Trampoline:



Sprungtuch 426 x 213 cm
 für Trampolin Grand Master Exclusiv
10055 Nylonbänder 4 x 6 mm **Stück 3'115.-**
10056 Nylonbänder 6 x 6 mm **Stück 2'831.-**

Sprungtuch 426 x 213 cm
 für Trampolin Grand Master
10062 Nylonbänder 13 mm **Stück 2'255.-**

Sprungtuch 366 x 183 cm
 für Trampolin Master
10109 Polyestergerewebe **Stück 1'319.-**
10110 Nylonbänder 13 mm **Stück 1'709.-**



1 Auflagematte „Integral“
 (1 Paar) mit angeschnittenem Keil 300 x 200 x 20 cm, für Zusatzrahmengestelle „Integral“
10205 **Set 2'305.-**

2 Zusatz-Rahmengestelle „Integral Universal“
 (1 Paar) für Ultimate und Grand Master Modelle, können beim Abbau des Trampolins am Trampolinrahmen verbleiben.
10200 **Paar 1'546.-**

Stahlfeder für Trampolin
10165 235 mm, Ø 30 mm **Stück 12.-**
10167 258 mm, Ø 29 mm **Stück 12.-**
10169 258 mm, Ø 39mm **Stück 17.-**

Rahmenpolster-Ganzabdeckung
 32 mm stark, inkl. Befestigungsgarnitur.
10120 zu MASTER **Stück 1'143.-**
10070 zu ULTIMATE und GRAND MASTER **Stück 1'346.-**



Schraubensaltogürtel
 Ideal zum Erlernen von Drehbewegungen um die eigene Achse. Körpergerecht geformt und angenehm zu tragen. Hohe Verarbeitung aller Komponenten. Sichere Konstruktion bei maximalem Komfort. Obermaterial aus Nylon mit PE-Schaumfüllung. Geeignet für Longen und Anbaubungee-Longen.
G8423 small bis 35 kg, gelb **Stück 1'693.-**
G8424 medium bis 65 kg, rot **Stück 1'693.-**
G8425 large bis 90 kg, blau **Stück 1'693.-**

Saltogürtel
 Körpergerecht geformt und angenehm zu tragen. Hohe Verarbeitung aller Komponenten. Sichere Konstruktion bei maximalem Komfort. Obermaterial aus Nylon mit PE-Schaumfüllung. Geeignet für Longen und Anbaubungee-Longen.
G8420 small bis 35 kg, gelb **Stück 647.-**
G8421 medium bis 65 kg, rot **Stück 647.-**
G8422 large bis 90 kg, blau **Stück 647.-**

Saltogürtel
 Aus Spaltleder mit Gurtbandverstärkung für individuellen Einsatz.
G8778 Umfang 60 cm **Stück 231.-**
G8779 Umfang 80 cm **Stück 285.-**

Grössentabelle für Trampoline

Modell	Abmessung aufgestellt	Sprungtuch
Doppel-Minitramp	350 x 190 x 70cm	292 x 92cm
Master School / Super Spezial	457 x 275 x 99cm	366 x 183cm
Grand Master School	520 x 305 x 108cm	426 x 213cm
Grand Master Super Spezial	520 x 305 x 108cm	426 x 213cm
Ultimate	520 x 305 x 115cm	426 x 213cm

Höhe mit Rollständer 222 cm • Höhe mit Heberollständer 197 cm



GRAND MASTER SUPER SPEZIAL

Sprungtuch mit 13 mm Nylonbändern, 118 Stück Stahlfedern 258 x 30 mm

10050 mit Rollständer	Stück 7'284.-
10051 mit Hebe-Rollständer	Stück 7'499.-
10052 mit Hebe-Rollständer Safe & Comfort	Stück 7'874.-

MASTER SCHOOL

Sprungtuch aus Polyestergerewebe, 100 Stück Stahlfedern 235 x 30 mm

10101 mit Rollständer	Stück 5'389.-
10104 mit Hebe-Rollständer Safe & Comfort	Stück 6'234.-

GRAND MASTER SCHOOL

Sprungtuch aus Polyestergerewebe, 118 Stück Stahlfedern 235 x 30 mm

10042 mit Rollständer	Stück 6'618.-
10043 mit Hebe-Rollständer	Stück 6'817.-
10044 mit Hebe-Rollständer Safe & Comfort	Stück 7'214.-

MASTER SUPER SPEZIAL

Sprungtuch mit 13 mm Nylonbändern, 100 Stück Stahlfedern 235 x 30 mm

10102 mit Rollständer	Stück 6'022.-
10103 mit Hebe-Rollständer Safe & Comfort	Stück 6'815.-

Ultimate

Das Ultimate setzt neue **Masstäbe in Langlebigkeit, Benutzerfreundlichkeit, Sicherheit und Stabilität**. Entwickelt und getestet mit den besten Athleten der Welt und der freundlichen Unterstützung von Rebound Products (Dave Ross) ist das Ultimate ein entscheidender Schritt für den Trampolinsport und die Trampolinfamilie. Es war das Wettkampframpolin der Olympischen Spiele 2016 in Rio de Janeiro.

Alle Vorteile auf einen Blick:

- 200% mehr Steifigkeit der Fusskonstruktion für extrem **hohe Stabilität** des Rahmens
- Langfristig gleichbleibende Leistungscharakteristik und **ausgewogenes Sprungverhalten** von Anfang an
- Perfekte Balance von Flexibilität und Steifigkeit des Rahmens (**High-Tech-Stahl** von höchster Qualität)
- Patentiertes „**Easy-Lock-System**“ für den einfacheren Aufbau des Trampolins durch nur eine Person
- Mehr Sicherheit durch komplett neue Rahmenkonstruktion mit **lasergeschnittenen Teilen**
- Verschleißfreie Gleitlagergelenke
- „Ultimate“-Federn für optimale Dynamik und Langlebigkeit
- Erhältlich mit folgenden Rahmenabdeckungen: 32 mm und 50 mm faltbar



Ultimate 4 x 4, FIG zertifiziert

„Easy-Lock-System“ Sprungtuch mit 4 x 4 mm **Nylonbändern** mit eingenähten Stiften, 110 Stück Stahlfedern 258 x 29 mm + 8 verstärkte Eckfedern 258 x 39 mm.

• Rahmenpolster 32 mm stark	
02930 mit Rollständer	Stück 9'662.-
02931 mit Hebe-Rollständer	Stück 9'854.-
02932 mit Heberollständer Safe&Comfort	Stück 10'307.-

Ultimate 4 x 4, FIG zertifiziert

„Easy-Lock-System“ Sprungtuch mit 4 x 4 mm Nylonbändern mit eingenähten Stiften, 110 Stück Stahlfedern 258 x 29 mm + 8 verstärkte Eckfedern 258 x 39 mm.

• Rahmenpolster 50 mm stark	
02940 mit Rollständer	Stück 9'662.-
02941 mit Hebe-Rollständer	Stück 9'854.-
02942 mit Heberollständer Safe&Comfort	Stück 10'307.-

Ultimate 6 x 4

„Easy-Lock-System“ Sprungtuch mit 6 x 4 mm Nylonbändern mit eingenähten Stiften, 110 Stück Stahlfedern 258 x 29 mm + 8 verstärkte Eckfedern 258 x 39 mm.

• Rahmenpolster 50 mm stark	
02950 mit Rollständer	Stück 9'481.-
02951 mit Hebe-Rollständer	Stück 9'712.-
02952 mit Hebe-Rollständer Safe&Comfort	Stück 10'165.-



Easy-Lock-System für den einfacheren Aufbau des Trampolins (patentiert)



Verschleißfreie Gleitlagergelenke (wartungsfrei, spielfreie Verbindung)



Keine störenden Gummikabel durch Doppelschenkelfedern an der Fußkonstruktion



Kunststoffummantelte Stahlseile (leichter, verdrehsicher, geräuscharm beim Transport)



Rollständer



Hebe-Rollständer



Hebe-Rollständer Safe & Comfort

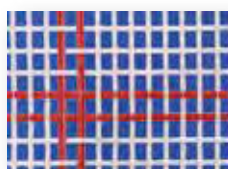

Nylonänder 4x4mm

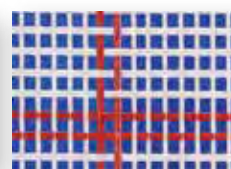

Nylonänder 4x6mm

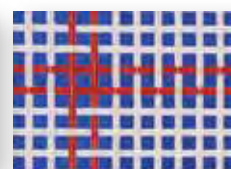

Nylonänder 6mm

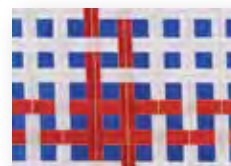

Nylonänder 13mm

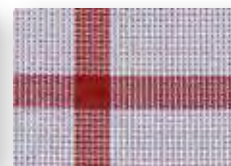

Polyestergewebe

Kübler Sport® Bodenturnmatte

Die neue Bodenturnmatte aus mehrlagigem FAWOLON-PE-Spezialschaum. Durch innovative Schnitttechnik des Schaumes ist kein Aufrollkern mehr notwendig. Dadurch auch einfachstes Handling, da die Bodenturnmatte zum Auf- und Abrollen nicht mehr gewendet werden muss. Glatte Kanten zum fugenlosen Aneinanderlegen. Aus Spezialschaum mit hautfreundlichen Nadelvliesvelourteppich.

G3740	6 x 2 m, gelb, 35 mm	Stück 802.-
G3742	12 x 2 m, gelb, 35 mm	Stück 1'675.-
G3744	14 x 2 m, gelb, 35 mm	Stück 1'799.-
G4434	6 x 2 m, gelb, 40 mm	Stück 847.-
G4435	12 x 2 m, gelb, 40 mm	Stück 1'621.-
G4436	14 x 2 m, gelb, 40 mm	Stück 1'820.-
G4445	6 x 2 m, blau, 35 mm	Stück 802.-
G4446	12 x 2 m, blau, 35 mm	Stück 1'675.-
G4447	14 x 2 m, blau, 35 mm	Stück 1'799.-
G4437	6 x 2 m, blau, 40 mm	Stück 847.-
G4438	12 x 2 m, blau, 40 mm	Stück 1'623.-
G4439	14 x 2 m, blau, 40 mm	Stück 1'820.-



Magnesia-Ziegel einzeln

1 Stück ca. 65 g in Papierhülle.

54800 Stück 4.-

Magnesia-Packung

1 Packung = 8 Ziegel ca. 65 g = ca. 520 g.

54801 8-er Pack Stück 29.-

Magnesiaständer fahrbar

mit Kunststoffbehälter

54820 Stück 225.-



Magnesiaständer

formschöner Kunststoffbehälter, praktische Öffnung für die Hände, Schmirgel- und Schwammfach, Stahlrohr-Untergerüst, ohne Rollen.

G3698 Stück 553.-



AirRoll

Die luftgefüllten Zylinder sorgen für mehr Spass beim Turnen. Die Air Rolls eignen sich für methodische Übungen (Überschläge, Balance) und erhöhen die Lust am spielerischen Üben von turnerischen Elementen, sind aber gleichzeitig hervorragende Partner für spielerisches Lernen, nicht nur für Kinder sondern auch für Jugendliche und Erwachsene.

- geeignet für den Einsatz in Schulen und Vereinen
- methodische Übungsmöglichkeiten
- hervorragend geeignet für Anfänger
- Befüllzeit weniger als 1 Minute

G5165 Ø 60 x 120 cm, blau, 2,6 kg Stück 288.-

G5166 Ø 75 x 120 cm, gelb, 3,3 kg Stück 325.-

G5166-04 Ø 75 x 120 cm, spark, 3,3 kg Stück 325.-

G5167 Ø 90 x 120 cm, rot, 4,4 kg Stück 364.-

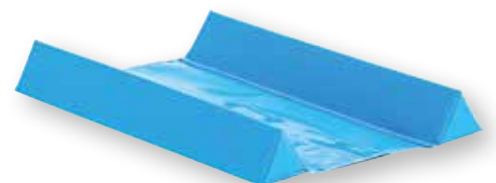

AirRoll Stabilisator

Der aus PC-beschichtetem Polyester gefertigte Stabilisator hält die AirRolls in einer stabilen Position und verhindert ein Wegrollen - für sicheren Stand beim Turnen - die optimale, weiche und sichere Stabilisierungsvorrichtung

- Hilfsmittel zur Stabilisierung
- kein Wegrollen
- sicherer Stand

G5168 Stück 192.-



Tumblingbahn Speedy 2000

Hochelastische und flexible mehrschichtige Doppel-Sperrholzplatten mit speziell abgestimmten und angeordneten Dämpfungselementen. Ausserordentlich hohe Federkraft - für Diagonalbahn - zur Übung beim Bodeturnen. Diese Federkraft sowie die Dämpfung sind so aufeinander abgestimmt, dass Kraftspitzen reduziert werden.

Länge nach Wunsch, auch 1500 mm breit lieferbar. Verlangen Sie unser Angebot!

04770 200 cm breit, auf Anfrage

Stück



Transportwagen für Tumblingbahn

für bis zu 15 Elemente.

04730

Stück 1'685.-



Andere Längen auf Anfrage Lieferbar

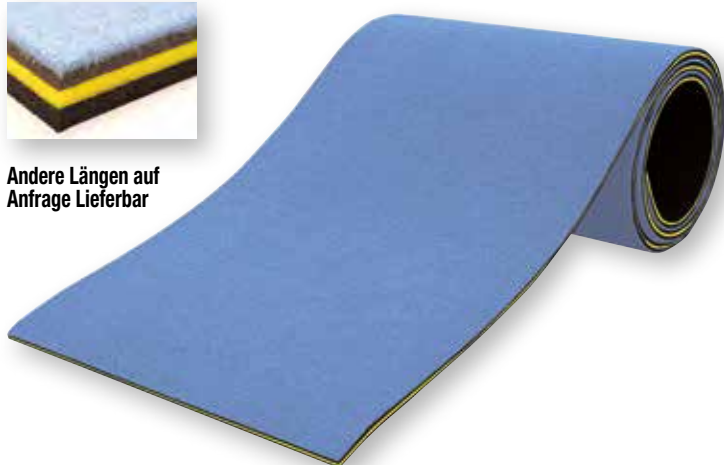

Bodenturnmatte SPEEDY FLEX 2000, himmelblau

Mehrschichtiges Leichtschaummaterial (Polyethylenschaum) mit dem hautfreundlichem, strapazierfähigem Nadelvlies auf der Oberseite. (ohne Aufrollkern)

04740 14 x 2 m, 35 mm

Stück 2'717.-

04741 12 x 2 m, 35 mm

Stück 2'251.-

04742 6 x 2 m, 35 mm

Stück 1'165.-



Leicht-Bodenturnmatte WEBÓ, hellblau

Polyethylenschaum mit Nadelvliesvelour-Oberfläche, ideal für Schule

04753 14 x 2 m, 35 mm

Stück 1'928.-

04754 12 x 2 m, 35 mm

Stück 1'669.-

04755 6 x 2 m, 35 mm

Stück 880.-

Klett-Hakenband per Laufmeter

zum Verbinden von Bodenturnmatten. Hakenband neu mit Flausch-Oberfläche!

04790 himmelblau

per Meter 21.-

04791 hellblau

per Meter 21.-

Klett-Hakenband 14 m lang

zum Verbinden von Bodenturnmatten. Hakenband neu mit Flausch-Oberfläche!

04802 himmelblau

Stück 244.-

04803 hellblau

Stück 244.-



Transportwagen für Bodenturnmatte

41390 für 1 Matte liegend

Stück 465.-

01990 für 1 Matte stehend

Stück 713.-

Aufrollkern aus Holz

zum Aufrollen von Bodenturnmatte.

04735 200 cm breit

Stück 155.-



AirTrack



AirTrack Training Set

Das AirTrack Training Set ist das ideale Produkt zum Üben von Sprungfolgen. Die Einzelteile sind schnell aufgeblasen und mittels Klettverbindungen in verschiedene Trainingsvarianten kombinierbar. Sicherheit und Spass vereinen sich im AirTrack TrainingSet.

- Viele Kombinationsmöglichkeiten
- Leicht, schnell aufgebaut, einfach zu transportieren
- Packetgrösse 140 x 60 x 60 cm
- Aufblaszeit 1 bis 5 Minuten
- 1 Airfloor 3 x 1 x 0.1 m
- 1 Airblock 0.6 x 1 x 0.2 m
- 1 Airboard 0.6 x 1 x 0.1 m
- 1 AirRoll 0.6 x 1.2 m
- 1 Elektropumpe

06750

Set 1'276.-



AirTrack



AirTrack P2

Das Airtrack ist eine mit Luft gefüllte Universalbahn mit einer komplett glatten Oberfläche. Die elastische luftdichte Bahn eignet sie sich besonders zum Erlernen von Einzelsprüngen oder Sprungfolgen, reduziert die Belastung auf die Sprunggelenke und gibt ein stärkeres Sicherheitsgefühl. Den Härtegrad können Sie ganz einfach mit dem mitgelieferten Gebläse regulieren, indem Sie die Bahn weniger oder stärker aufblasen. Das Befüllen des Airtracks ist absolut einfach. Dank des praktischen Gebläses ist das Sprungkissen innerhalb weniger Minuten einsatzbereit und verbraucht keinen zusätzlichen Strom im laufenden Betrieb.

Gut transportierbar

Universelles Airtrack für Turnvereine geeignet für Kinder, Anfänger, Fortgeschrittene und Profis

Lieferung inklusive:

- AirTrack Bahn
- Anleitung
- Hitachi Gebläse

06730	6,0 x 2,0 x 0,2 m	Stück 2'942.-
06731	8,0 x 2,0 x 0,2 m	Stück 4'096.-
06732	10,0 x 2,0 x 0,2 m	Stück 4'841.-
06733	12,0 x 2,0 x 0,2 m	Stück 5'824.-
06734	15,0 x 2,0 x 0,2 m	Stück 7'261.-

AirTrack P3

Das Airtrack ist eine mit Luft gefüllte Universalbahn mit einer komplett glatten Oberfläche. Die elastische luftdichte Bahn eignet sie sich besonders zum Erlernen von Einzelsprüngen oder Sprungfolgen, reduziert die Belastung auf die Sprunggelenke und gibt ein stärkeres Sicherheitsgefühl. Den Härtegrad können Sie ganz einfach mit dem mitgelieferten Gebläse regulieren, indem Sie die Bahn weniger oder stärker aufblasen. Das Befüllen des Airtracks ist absolut einfach. Dank des praktischen Gebläses ist das Sprungkissen innerhalb weniger Minuten einsatzbereit und verbraucht keinen zusätzlichen Strom im laufenden Betrieb.

Gut transportierbar

Universelles Airtrack für Turnvereine geeignet für Kinder, Anfänger, Fortgeschrittene und Profis

Lieferung inklusive:

- AirTrack Bahn
- Anleitung
- Hitachi Gebläse

06735	6,0 x 2,0 x 0,3 m	Stück 3'302.-
06736	8,0 x 2,0 x 0,3 m	Stück 4'424.-
06737	10,0 x 2,0 x 0,3 m	Stück 5'612.-
06738	12,0 x 2,0 x 0,3 m	Stück 6'734.-
06739	15,0 x 2,0 x 0,3 m	Stück 8'384.-

AirTrack P3

Das Airtrack ist eine mit Luft gefüllte Universalbahn mit einer komplett glatten Oberfläche. Die elastische luftdichte Bahn eignet sie sich besonders zum Erlernen von Einzelsprüngen oder Sprungfolgen, reduziert die Belastung auf die Sprunggelenke und gibt ein stärkeres Sicherheitsgefühl. Den Härtegrad können Sie ganz einfach mit dem mitgelieferten Gebläse regulieren, indem Sie die Bahn weniger oder stärker aufblasen. Das Befüllen des Airtracks ist absolut einfach. Dank des praktischen Gebläses ist das Sprungkissen innerhalb weniger Minuten einsatzbereit und verbraucht keinen zusätzlichen Strom im laufenden Betrieb.

Gut transportierbar

Universelles Airtrack für Turnvereine geeignet für Kinder, Anfänger, Fortgeschrittene und Profis

Lieferung inklusive:

- AirTrack Bahn
- Anleitung
- Hitachi Gebläse

06740	6,0 x 2,8 x 0,3 m	Stück 4'217.-
06741	8,0 x 2,8 x 0,3 m	Stück 5'562.-
06742	10,0 x 2,8 x 0,3 m	Stück 7'002.-
06743	12,0 x 2,8 x 0,3 m	Stück 8'270.-
06744	15,0 x 2,8 x 0,3 m	Stück 10'073.-



AirTrick

Die aufblasbare Bodenmatte Airtrick wurde speziell für Tricking und Freerunning entwickelt. Die 20 oder 30cm dicke Unterlage unterstützt bei Sprung und Landung und ist ideal für Anfänger und Fortgeschrittene. Auf dem Airtrick kann man die Fläche nutzen und sich frei bewegen. Sowohl für Jung oder Alt, Freizeit oder Profis, Einzel oder Gruppen ist das Airtrick ein hervorragendes Sportgerät.

Gut transportierbar

Ideal für Tricking, Shows, Trampolinpark, Zirkus und Cheerleader

Form und Grössen auf Kundenwunsch anpassbar

- AirTrack Bahn
- Anleitung
- Hitachi Gebläse

06745	4 x 4 m	Stück 4'247.-
06746	6 x 4 m	Stück 6'204.-
06747	8 x 4 m	Stück 8'227.-
06748	6 x 6 m	Stück 9'206.-
06749	8 x 6 m	Stück 11'807.-



Trapezstange „Holz“

aus Holz, mit Spezialbeschlägen zum schnellen und einfachen Einhängen in Schaukelringe, selbstsichernd, ca. 66 cm lang.
G7269 **Stück 124.-**

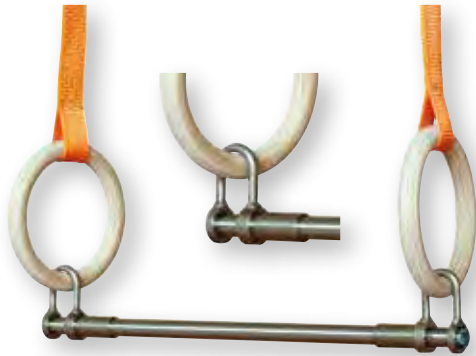

Trapezstange „Luxus“

Einfache Montage durch Einhängebügel mit Sicherungsschnäppern.
17270 **Stück 198.-**



Trapezstange „Standard“

Einfache Montage durch Einhängen mit Sicherheitsbügel.
01430 **Stück 137.-**



Wandhalter

für 6 Trapezstangen.
09270 **Paar 139.-**



Sprossenwand Klimmzugbügel

Klimmzugbügel zur Befestigung an Sprossenwandwangen und Wand. Geeignet für die Sprossenwand Art. G4525. Material: Stahlrohr, galvanisch verzinkt.

G4528 **Stück 133.-**



Vorhängesprosse

aus rundem Buchenholz, zum Einhängen in Sprossenwände auf beliebiger Höhe.

G4530 für G45250, ca. 93 cm breit **Stück 228.-**

G4532 ca. 73 cm breit **Stück 217.-**



Klimmzugbügel

zum Einhängen in Sprossenwände in beliebiger Höhe, für Zug-, Streck- und Dehnübungen. Verstellbare Konstruktion mit Holzsprosse, ca. 70 cm breit, Ausleger 75 und 50 cm, platzsparend zusammenklappbar.

G4529 **Stück 258.-**



Hanging Shoes

Gesund durch Hängen. Die optimale Möglichkeit, die Gesundheit zu erhalten. Entspannt und streckt schonend die Wirbelsäule. Fördert die Durchblutung. Aus Stahlblech mit Schaumstoffpolsterung.

K7800 **Paar 96.-**



Heimsprossenwand Einzelfeld

für hohe Beanspruchung in Sporthallen, Therapieräumen, Studios und im privaten Bereich. Starke Wangen aus Nadelholz, Birkenholzsprossen oval, kompl. mit Beschlägen für Wand- und Bodenmontage.

G45250 100 x 260 cm **Stück 462.-**



BenchK® Sprossenwand 100

Hochwertige Sprossenwand aus Buchenholz mit 8 ovalen Sprossen (30 x 40 mm) Die Sprossenwand entspricht der Norm EN 913 und der Norm EN 12346. Tolles Sportgerät und ideal auch für den Heimgebrauch.

- Masse (B x H): 64 x 220 cm
- Gewicht: 14 kg
- Material: Helles Buchenholz
- Sprossen: 8 Stück, oval, 30 x 40 mm
- Max. Benutzergewicht: 120 kg
- Zertifiziert nach EN 913 & EN 12346

K2350 **Stück 387.-**

Sprossenwand

Diese Turn- und Kletterwand-Elemente sind bei allen Kindern beliebt und begehrt. Die einzelnen Rahmenteile werden aus ausgesuchtem Nadelholz gefertigt, die Sprossen aus Hartholz. Die Elemente in einheitlicher Gr. 230 x 100 cm können individuell miteinander zusammengestellt und nach eigenen Vorstellungen kombiniert werden. Ohne Befestigungsmaterial. Beschläge bitte je nach Wunsch extra dazubestellen.

Wandbefestigungs-Set

für 10 cm Wandabstand (4 Wandabstandhalter)

P7646 komplett mit Schrauben und Dübel **Set 89.-**

Wand-/Bodenbefestigungs-Set

für 40 cm Wandabstand (2 Wand-, 2 Bodenbefestigungen)

P7648 komplett mit Schrauben und Dübel **Set 129.-**

Kletterwand

- Details:
- Masse: 215 x 100 cm
- Viele Befestigungspunkte
- Lieferung erfolgt komplett montiert
- ohne Befestigungsmaterial
- Befestigung: an tragfähigen Wänden montieren
- Beschläge bitte extra dazu bestellen
- Nur für den Innenbereich



Kletterwand
Natur, ohne Klettergriffe
P7654



Kletterwand
Ziegel, ohne Klettergriffe
P7655

Stück 696.-

Stück 740.-



Kletterwand
Stein, inkl. 10 Klettergriffe
P7656

Stück 729.-



Sprossenwand
mit 8 Sprossen
P7640

Stück 512.-



Sprossenwand
mit 16 Sprossen
P7641

Stück 544.-



Kletterstangenwand
mit 2 senkrechten Kletterstangen
P7644

Stück 428.-



Gitterleiterwand
mit 2 x 4 Sprossen
P7642

Stück 468.-



Kletternetz
Maschenweite 25 cm
P7643

Stück 579.-

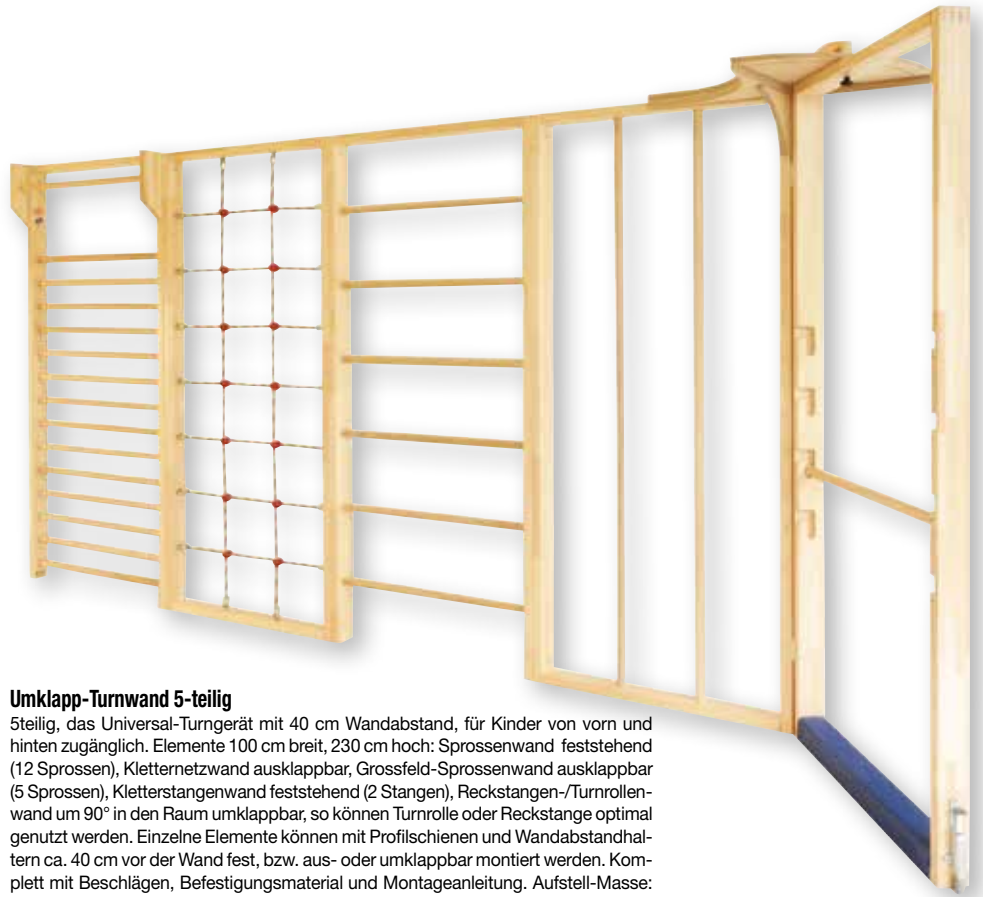

Umklapp-Turnwand 5-teilig

5teilig, das Universal-Turngerät mit 40 cm Wandabstand, für Kinder von vorn und hinten zugänglich. Elemente 100 cm breit, 230 cm hoch: Sprossenwand feststehend (12 Sprossen), Kletternetz wand ausklappbar, Grossfeld-Sprossenwand ausklappbar (5 Sprossen), Kletterstangenwand feststehend (2 Stangen), Reckstangen-/Turnrollenwand um 90° in den Raum umklappbar, so können Turnrolle oder Reckstange optimal genutzt werden. Einzelne Elemente können mit Profilschienen und Wandabstandhaltern ca. 40 cm vor der Wand fest, bzw. aus- oder umklappbar montiert werden. Komplett mit Beschlägen, Befestigungsmaterial und Montageanleitung. Aufstell-Masse: Länge ca. 400- / 500 cm, Tiefe ca. 44 / 144 cm, Höhe ca. 230 cm.

P7630

Set 4'662.-



Kinder-Kletterhaus 4-teilig

mit Sprossenwand mit 8 Sprossen, Sprossenwand mit 14 Sprossen, Kletternetz-, Klettertau/Reckwand-, und Hangelleiter, komplett mit Beschlägen, Befestigungsmaterial und Montageanleitung. Masse (LxTxH): aufgestellt: ca. 215 x 120 x 230 cm.

08740

Stück 4'016.-



Multi-Klapp-Turnwand 4-teilig

Elemente: Sprossenwand, Kletternetz wand, Klettertauwand und Reckstangenwand. Komplett mit Wandbefestigungsleisten, Beschlägen, Befestigungsmaterial und Montageanleitung. Aufstell-Masse: ca. 210 x 109 cm, Höhe ca. 220 cm, zur Wand geklappt nur ca. 22 cm tief.

P7652

Stück 3'173.-



Multi-Klapp-Turnwand 6-teilig

Elemente: Sprossenwand, Kletternetz, Klettertauwand, Reckstangenwand, Grossfeld-Sprossenwand und Hängeleiter. Komplett mit Wandbefestigungsleisten, Beschlägen, Befestigungsmaterial und Montageanleitung. Aufstellmasse: ca. 400 x 105 cm, Höhe ca. 220 cm, zur Wand geklappt nur ca. 22 cm tief.

Universell für Kinder einsetzbare Kletter- und Turngeräte-Kombinationen. Die einzelnen Rahmentteile sind aus ausgesuchtem Nadelholz gefertigt, die Sprossen aus Hartholz. Die Elemente in einheitlicher Gr. 220 x 95 cm können auch untereinander ausgetauscht werden.

P7650

Stück 4'661.-

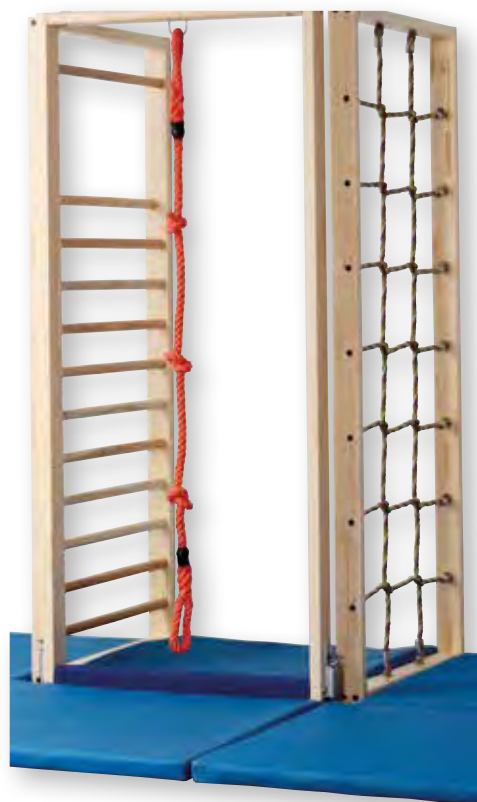

Multi-Klapp-Turnwand 3-teilig

die ideale Kletter- und Turnwand-Kombination. Elemente: Sprossenwand, Kletternetz und Klettertauwand. Komplett mit Wandbefestigungsleisten, Beschlägen, Befestigungsmaterial und Montageanleitung. Aufstell-Masse: ca. 115 x 109 cm, Höhe ca. 220 cm, zur Wand geklappt nur ca. 20 cm tief und 219 cm lang.

P7653

Stück 2'852.-



Multi-Klapp-Turnwand 5-teilig

Kletter- und Turngerät für Kinder. Elemente: Sprossenwand, Kletternetz, Grossfeld-Sprossenwand, Kletterstangenwand, Klettertauwand mit Reckstange. Die einzelnen Elemente werden mittels Wandabstandhaltern ca. 40 cm vor der Wand fest montiert und sind dadurch von vorn und hinten zugänglich. Die äussere Klettertauwand ist zusätzlich um 90° in den Raum klappbar, wodurch die Reckstange optimal eingesetzt werden kann. Komplett mit Beschlägen, Befestigungsmaterial und Montageanleitung. Aufstell-Masse: Länge ca. 500 bzw. 400 cm, Tiefe ca. 43 bzw. 143 cm, Höhe ca. 220 cm.

P7660

Stück 3'822.-

Balancierbrett

Umgedreht ist es ein glattes Balancierbrett. Maximaler Balance- und Spielspass! Geeignet zum Einhängen in den Sport-Kubus, in den Trapezbock, in Sprungkästen mit Deckelabschnitt und in Grossfeld-Sprossenwände. Lackiertes Birkensschichtholz, LxB: ca. 180 x 20 cm, 9 kg. Belastbarkeit: 100 kg, Altersempfehlung: 3+. Toll für barfüssige Expeditionen!



Balancierbrett Waldboden

Das Brett ist mit angenehm weichen Soft-Bällen in unterschiedlichen Grössen beklebt.

P7712 **Stück 274.-**

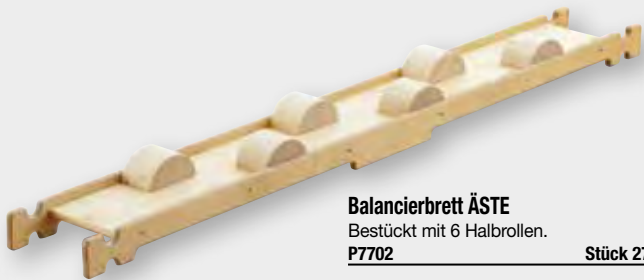

Balancierbrett ÄSTE

Bestückt mit 6 Halbrollen.

P7702 **Stück 274.-**



Balancierbrett SINNE

Ideal zum Er tasten der unterschiedlichen Oberflächen mit den Händen oder barfuss.

P7704 **Stück 274.-**



Balancierbrett FELDSTEIN

Mit 5 hölzernen Feldsteinen in verschiedenen Höhen.

P7705 **Stück 274.-**

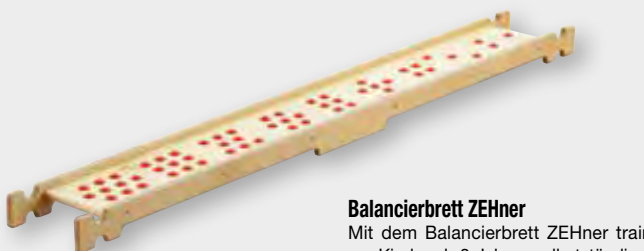

Balancierbrett ZEHner

Mit dem Balancierbrett ZEHner trainieren Kinder ab 3 Jahren selbstständig den Gleichgewichtssinn wie auch die Grob- und Feinmotorik. Es entsteht ein maximaler Balance- und Spielspass mit unterschiedlichen Übungsmöglichkeiten.

P7721 **Stück 274.-**



Durch das Auflegen der Balancierbretter entsteht eine Wippe.



Rocky Rocker

Diese Wippe hat es in sich: als Verbindung zwischen zwei Balancierbrettern fangen beide Bretter an, sich zu bewegen. Wird ein Balancierbrett aufgelegt, entsteht eine Wippe. Umgedreht eingesetzt, wird es durch den grösseren Radius der Seitenteile einfacher. Rocky Rocker bildet damit ein attraktives Kernstück jedes Balancierparcours.

- Komplet mit Aufnahmevorrichtung für Balancierbretter.
- Attraktive, multifunktionale Wippe.
- Als Verbindung zwischen 2 Balancierbrettern.
- 2 Schwierigkeitsgrade. Länge x Breite x Höhe: 42 x 29 x 17 cm

P7720 **Stück 105.-**



Sportbox-Aufsatz

Eine äusserst sinnvolle Ergänzung zur Sportbox stellt der hochwertige Sportbox-Aufsatz dar.

Mit ca. 20,5 cm kann die Sportbox entsprechend erhöht und zusätzliche Aufnahmen für Anbauteile wie Balancierbretter oder Rutschen geschaffen werden. Die mit Leder bezogene Oberfläche dient gleichzeitig als sichere Standfläche oder als Sitzgelegenheit. Ein Fallschutz ist nicht erforderlich. Belastbar bis 140kg.

Die Lieferung erfolgt platzsparend zerlegt mit Montageanleitung und Montagematerial.

- LxBxH: ca. 75 x 39,5 x 20,5 cm
- Gewicht: ca. 6,2 kg

P7731 **Stück 279.-**

Sportbox

Die Sportbox ist das Multitalent im Sportraum und fordert zum Klettern und Balancieren auf. Mit den allseitigen Öffnungen kann die Sportbox mit Balancierbrettern kombiniert werden. So entstehen thematische Parcours mit hohem Aufforderungscharakter. Ein Fallschutz ist nicht erforderlich. Das farbige Rollbrett mit leisen, bodenschonenden Lenkrollen kann als Sportgerät für bis zu zwei Kinder, als Abdeckung oder für den Transport der Sportbox genutzt werden.

P7729 76,5 x 41,5 x 42 cm **Stück 476.-**

Sportbox S

„Klein aber fein“ ist das Motto der Sportbox S. Ob Hocker, Sportgerät oder Aufbewahrung - diese Sportbox passt in den kleinsten Sportraum und bietet zahlreiche Einsatzmöglichkeiten.

Bis zu vier Balancierbretter können gleichzeitig und in unterschiedlichen Höhen eingehängt werden. Das farbige Rollbrett mit leisen, bodenschonenden Lenkrollen kann als Sportgerät für ein Kind, als Abdeckung oder für den Transport der Sportbox S genutzt werden.

- Lieferung: platzsparend zerlegt
- Gewicht: 8,4 kg
- Grundmaterial: Birken-spertholz lackiert

P7730 41,5 x 41,5 x 41,5 cm **Stück 372.-**

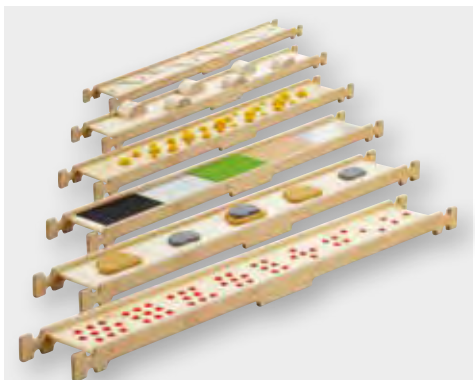

Balance-Spazierweg Set

Enthält 6 verschiedene Balancierbretter à 180 x 20 cm. Maximaler Balance- und Spielspass! Durch die unterschiedlichsten Oberflächen, kleinen und grossen Hindernissen, festen und beweglichen Bestandteilen bekommt das Balancieren eine neue Dimension. Geeignet zum Einhängen in das Varianta-System, in den Klettersatz, in Sprungkästen mit Deckelausschnitt und in Grossfeld-Sprossenwände. Toll für barfüssige Expeditionen! Das Komplett-Set mit 6 verschiedenen Balancierbrettern à 180 x 20 cm. (Sport-Kubus P7706 oder Trapez-Bock P7707 bitte separat bestellen).

P7708 **Set 1'268.-**



Trapez-Bock

Der Trapez-Bock - der Alleskönner im Kinder- und Schulsport. Ob Klettern, Springen, Kriechen oder Balancieren, er ist universell einsetzbar.

- Material: Birke
- Belastbarkeit: bis 140 kg

P7742 73,2 x 60,8 x 44,5 cm **Stück 289.-**

P7728 79,3 x 60,8 x 58,5 cm **Stück 295.-**

Sportbox mit Aufsatz

Die Sportbox ist das Multitalent im Sportraum und fordert zum Klettern und Balancieren auf. Mit den allseitigen Öffnungen kann die Sportbox mit Balancierbrettern kombiniert werden. So entstehen thematische Parcours mit hohem Aufforderungscharakter. Ein Fallschutz ist nicht erforderlich. Das farbige Rollbrett mit leisen, bodenschonenden Lenkrollen kann als Sportgerät für bis zu zwei Kinder, als Abdeckung oder für den Transport der Sportbox genutzt werden, Lieferung mit gepolstertem Aufsatz im Sparset Lieferung: platzsparend zerlegt • Masse: ca. 75 x 39,5 x 59 cm • Gewicht: 29,2 kg • Grundmaterial: Birken-spertholz, lackiert • Inhalt: 1 Sportbox, Aufsatz für Sportbox, Rollbrett, 1 Schraubenset, 1 Inbusschlüssel

P7732 76,5 x 41,5 x 59 cm **Stück 591.-**

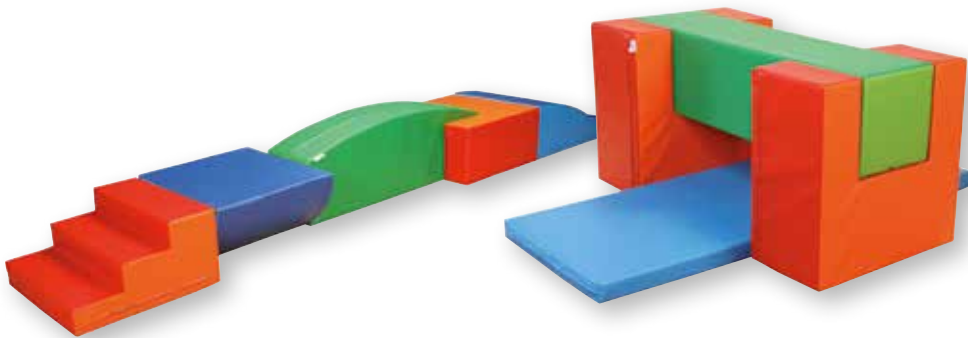

SYSTEM Baumodul-Set MAXI, 5-teilig

bestehend aus:

- 1 Treppe 3- stufig ROT/ ORANGE 600 x 600 x 300 mm
- 1 Halbzylinder BLAU/ HELLBLAU 600 x 600 mm Durchmesser
- 1 Balkenwaage, GRÜN/HELLGRÜN 1.200 x 400 x 300 mm
- 1 U-Element ORANGE/ ROT 600 x 300 x 600 mm
- 1 Wellenkeil BLAU/HELLBLAU 900 x 600 x 300/ 60 mm

05752 **Set 590.-**

SYSTEM Baumodul-Set 2, 4-teilig

bestehend aus:

- 2x U-Element 60 x 30 x 60 cm, mit quadratischer Aussparung 30 x 30 cm
- 1x Quader-Element 120 x 30 x 30 cm
- 1x Turnmatte 160 x 60 x 6 cm

42372

Set 435.-

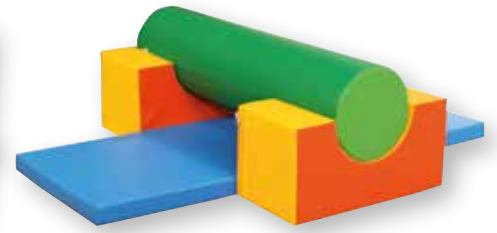

SYSTEM Baumodul-Set 10, 4-teilig

bestehend aus:

- 2x Brücken-Element 60 x 30 x 60 cm, mit runder Aussparung Ø 30cm
- 1x Zylinder-Element Ø 30 cm, 120 cm lang
- 1x Turnmatte 180 x 60 x 6 cm

42380

Set 355.-



SYSTEM Baumodul-Set 1, 9-teilig

bestehend aus:

- 2x U-Element 60 x 30 x 60 cm, mit quadratischer Aussparung 30 x 30 cm und Aussparung Ø 30cm
- 2x Brücken-Element 60 x 30 x 60 cm, mit runder Aussparung Ø 30 cm
- 1x Quader-Element 120 x 30 x 30 cm
- 1x Zylinder-Element Ø 30 cm, 120 cm lang
- 1x Keil-Element 60 x 60 x 6/30 cm
- 2x Turnmatte 160 x 60 x 6 cm

42371

Set 732.-



Trapez-Würfel 6-tig/Balancierbalkenwürfel

48 x 48 x 48 cm Bezug, allseitig Leichtplanenstoff

bestehend aus:

- 4 Trapeze 480 x 480 x 240 mm
- 1 Zylinder 480 x 240 x 240 mm
- 1 Bezug als Sitzwürfel orange

05750

Set 274.-



Treppe aus Treppenwippe, 3-stufig

45 x 60 x 45 mm, Hülle: oben und seitlich blau/hellgrün,

05751

Stück 139.-

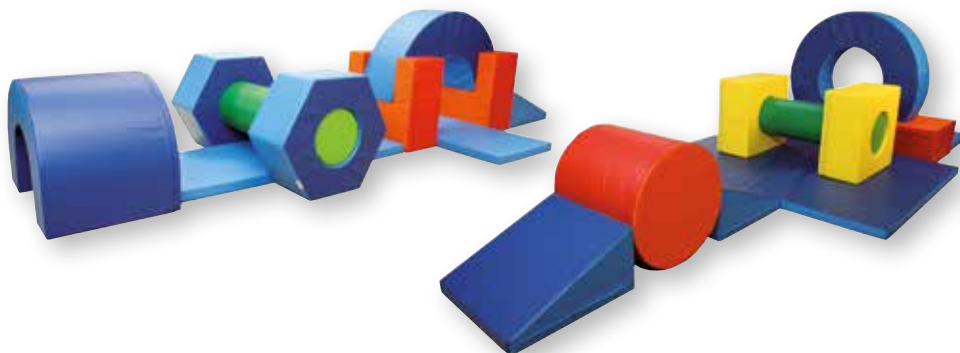

SYSTEM Baumodul-Set 6, 10-teilig

bestehend aus:

- 2x U-Element 60 x 30 x 60 cm, mit quadratischer Aussparung 30 x 30 cm und Aussparung Ø 30 cm
- 1x Zylinder-Element Ø 30 cm, 120 cm lang
- 1x Halbkreis-Element Ø 120 x 30 cm
- 1x Keil-Element 60 x 60 x 6/30 cm
- 2x Sechseck-Element 60 x 60 x 30 cm
- 1x Tunnel-Element 60 x 80 x 60 cm
- 2x Turnmatte 160 x 60 x 6 cm

42376

Set 1'107.-

SYSTEM Baumodul-Set 3, 11-teilig

bestehend aus:

- 2x U-Element 60 x 30 x 60 cm, mit quadratischer Aussparung 30 x 30 cm und Aussparung Ø 30 cm
- 1x Zylinder-Element Ø 30 cm, 120 cm lang
- 1x Zylinder-Element Ø 60 cm, 60 cm lang
- 1x Vollkreis-Element Ø 120 x 30 cm
- 2x Keil-Element 60 x 60 x 6/30 cm
- 2x Röhren-Element 60 x 60 x 30 cm
- 1x Turnmatte 160 x 60 x 6 cm
- 1x Turnmatte 200 x 150 x 6 cm

42373

Set 1'421.-



Trapez-Sprungkasten

Strapazierfähige Einzelbezüge aus Planenstoff, rutschfest beschichtet, mit Klettverschlüssen verbunden. Schaumstoffeinlagen FCKW-frei, fest und elastisch. Die Einzelteile können auch für sich als Übungsgeräte für viele gymnastische Übungen eingesetzt werden.

3-teilig (lxbxh) 120 x 90 x 120 cm, Elementhöhe 40 cm

4-teilig (lxbxh) 120 x 90 x 120 cm, Elementhöhe 30 cm

42543 3-teilig

Stück 1'079.-

42544 4-teilig

Stück 1'263.-

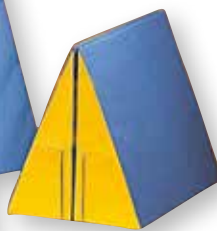

Schrägmatten

Einlagen aus erstklassigem PE-Schaumstoff, FCKW-frei, fest und elastisch. Überzüge aus strapazierfähigem reissfesten Turnmattenstoff, hygienisch abwaschbar, profiliert für hohe Rutschfestigkeit.

Keilmatte 100 x 85 x 40 cm
42160 blau/grün, ca. 9 kg **Stück 229.-**

Keilmatte 75 x 75 x 30 cm
42161 blau/rot, ca. 5 kg **Stück 169.-**

Keilmatte 50 x 65 x 20 cm
42162 blau/gelb, ca. 2 kg **Stück 93.-**

Schrägmatten-Satz

bestehend aus:

- 2 grossen Keilen
- 2 mittelgrossen Keilen
- 2 kleinen Keilen.

42165 Satz **Set 727.-**

Spiel- u. Gymnastik-Würfel

Zum Sitzen, Bauen und Kombinieren, getestete Schaumstoffeinlage.

42512 60 x 50 x 40 cm **Stück 158.-**

Mini-Weichbodenmatte

In ansprechenden Abmessungen für Turn- und Spiel-Spass, die richtige Ergänzung für vorhandene Spiel- und Turnmatten.

42511 150 x 100 x 25 cm **Stück 264.-**

42510 200 x 150 x 25 cm **Stück 423.-**

Mini-Turn- u. Spielmatten-Set

bestehend aus:

- 1 Mini-Weichboden 200 x 150 x 25 cm
- 1 Mini-Weichboden 150 x 100 x 25 cm
- 2 Spiel- und Gymnastik-Würfeln 60 x 50 x 40 cm

42515 4-teilig **Set 728.-**

Schrägmatten

Einlagen aus erstklassigem PE-Schaumstoff, FCKW-frei, fest und elastisch. Überzüge aus strapazierfähigem reissfesten Turnmattenstoff, hygienisch abwaschbar, profiliert für hohe Rutschfestigkeit.

42498 100 x 125 x 30/6 cm, 10 kg **Stück 248.-**

42499 100 x 180 x 40/6 cm, 14 kg **Stück 396.-**

Mini-Weichbodenmatten, Spiel- und Gymnastik-Würfel

Die attraktiven Turn- und Spielmatten sind vielseitig verwendbar. Ideal für Körperschulung und Bewegungstraining, Grundschul- und Gymnastik-Unterricht.

Qualitätsmerkmale:

Überzüge aus Turnmattenstoff, strapazierfähig, reissfest, profiliert für hohe Rutschfestigkeit, hygienisch, abwaschbar, Einlagen aus festem elastischen Polyether-Schaumstoff, FCKW-frei.



Grosses Rad

Masse: Ø 120 cm, Innen Ø 60 cm, 30 cm stark.

70555 blau/gelb **Stück 380.-**

70571 grün/rot **Stück 380.-**



Maxi-Schräge

Masse: 90 x 60 cm, ansteigend 7-60 cm

70578 blau/gelb **Stück 208.-**

70579 grün/rot **Stück 204.-**



Halbkreis

Masse: Ø 120 cm, Innen-Ø 60 cm, 30 cm stark

70556 grün/rot **Stück 218.-**

70570 blau/gelb **Stück 218.-**

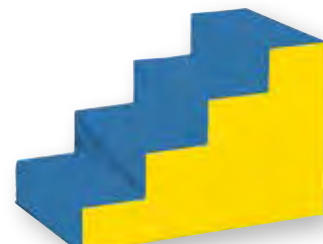

Treppe

Masse: 90 x 60 cm, Stufe 22.5 cm tief, 15 cm hoch.

70568 grün/rot **Stück 244.-**

70569 blau/gelb **Stück 244.-**

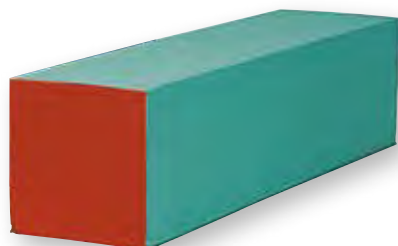

Bank/Balken

Masse: 120 x 30 x 30 cm.

70574 blau/gelb **Stück 135.-**

70575 grün/rot **Stück 135.-**

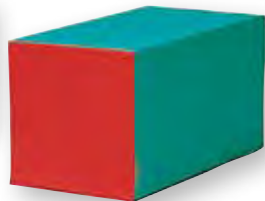

Quader

Masse: 60 x 30 x 30 cm

70572 blau/gelb **Stück 89.-**

70573 grün/rot **Stück 89.-**

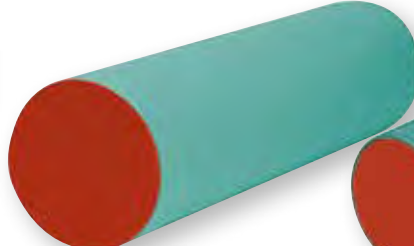

Zylinder

Masse: 120 cm lang, Ø 30 cm

70551 blau/gelb **Stück 114.-**

70552 grün/rot **Stück 114.-**

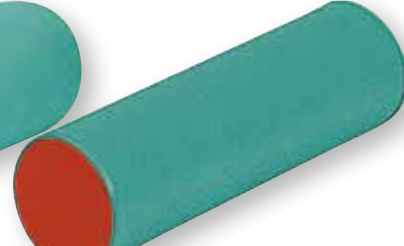

Zylinder

Masse: 60 cm lang, Ø 15 cm

70549 blau/gelb **Stück 51.-**

70550 grün/rot **Stück 51.-**





FIG-Wettkampf-Gymnastikball Ø 18,2 cm, 400 g
(7 - 7 1/2") aus superelastischem Synthetik-Kautschuk (ungiftiges Rohmaterial), antistatisch, mit ausgezeichneten Sprungeigenschaften, hervorragender Abriebfestigkeit und Formbeständigkeit. Diese Bälle sind mit hochwertigen Gummiventilen ausgestattet. Aufpumpen und Entlüften mit Nadelnippeln, mit FIG-Prüfzeichen.

52200 blau	Stück 29.-
52201 rot	Stück 29.-
52202 grün	Stück 29.-
52203 gelb	Stück 29.-
52204 weiss	Stück 29.-
52205 schwarz	Stück 29.-

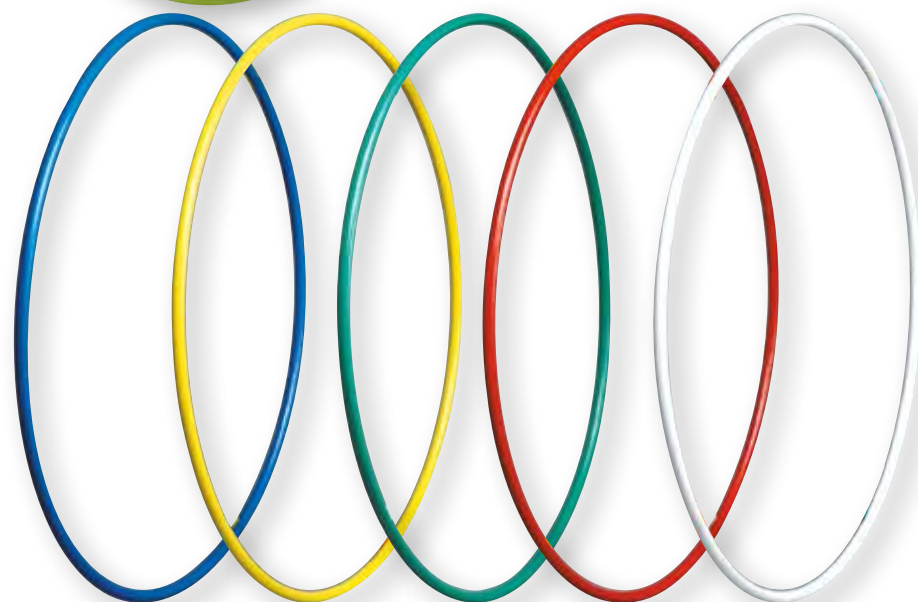

Wettkampf-Gymnastikreifen

Ausführung aus Kunststoff für die Rhythmische Sportgymnastik, nach internationaler Vorschrift. Rundes Profil mit ca. Ø 20 mm, Innendurchmesser der Reifen ca. 89 cm, Gewicht ca. 305 g.

G4400 blau	Stück 22.-
G4401 gelb	Stück 23.-
G4402 grün	Stück 23.-
G4403 rot	Stück 23.-
G4404 weiss	Stück 23.-



Gymnastik-Springseil 300 cm

in den aktuellen Modifarben nach internationaler Vorschrift geflochten, ca. 9 mm gleichbleibend stark

80751 mode-blau	Stück 3.-
80752 mode-grün	Stück 3.-
80753 mode-gelb	Stück 3.-
80754 orange	Stück 3.-
80755 mode-pink	Stück 3.-
80756 mode-lila	Stück 3.-
80757 mode-rot	Stück 3.-



Gymnastikkeule

aus Buchenholz gedrechselt, seidenmatt lackiert.

G4297 40 cm	Stück 15.-
G42981 45 cm	Stück 15.-



tanga sports® Wettkampf- Gymnastikkeule

Wettkampf-Gymnastikkeulen nach F.I.G. 44 cm, aus Kunststoff.

G4299 weiss	Stück 10.-
G4265 blau	Stück 8.-
G4287 rot	Stück 8.-
G4288 grün	Stück 8.-
G4289 gelb	Stück 8.-



Wettkampf-Gymnastikband

Diese hochwertigen Wettkampf-Gymnastikbänder faszinieren jeden Zuschauer. Durch gezielte Übungen in der Gruppe oder alleine werden harmonische Übungsabläufe gefördert. Die Konzentration auf eine ausdrucksstarke Körperhaltung beim Bewegen der Bänder fördert die Koordination.

Alle Bänder werden mit einem ca. 50 cm langen Glasfaserstab und Drehwirbel geliefert. Die Bänder sind aus 5 cm breitem Satin.

Nach internationaler Vorschrift.

tanga sports® Wettkampf-Gymnastikband
in hochglänzenden Farben.

G4375 grün	Stück 11.-
G4376 weiss	Stück 11.-
G4377 gelb	Stück 11.-
G4378 blau	Stück 11.-
G4379 rot	Stück 11.-

tanga sports® Wettkampf-Gymnastikband
in hochglänzenden Farben.

G4387 6m, pink	Stück 12.-
G4370 6 m, grün	Stück 12.-
G4371 6 m, weiss	Stück 12.-
G4372 6 m, gelb	Stück 12.-
G4373 6 m, blau	Stück 12.-
G4374 6 m, rot	Stück 12.-

tanga sports® Gymnastikband 6 m

in Regenbogen-Farben

G4391 Rainbow	Stück 13.-
---------------	------------

tanga sports® Gymnastikband-Ersatzstab

aus Glasfaser, mit Ring.

G4394 50 cm	Stück 6.-
-------------	-----------

Drehwirbel

für Gymnastikbänder

G4392	Stück 2.-
-------	-----------



Gymnastikband 2 m

Regenbogen-Gymnastikband, 2 m lang an einem Stab mit ca. 40 cm. Durch gezielte Übungen in der Gruppe oder alleine werden harmonische Übungsabläufe gefördert.

G6220	Stück 8.-
-------	-----------



Hula-Hoop Reifen

Endlich sind sie da: die superstabilen und elastischen Reifen aus unzerbrechlichem Kunststoff, Ø 22 mm. In attraktiven Farben mit faszinierenden Streifeneffekten. Für Gymnastik und Aerobic, das wiederentdeckte Trainingsgerät für eine schlanke Taille.

- Für Spiel, Sport & Training
- Extra starkes Rundprofil
- Perfekter Rundlauf
- Hohe Eigendynamik
- Attraktives Design
- Gewicht Ø 70 cm ca. 580 gr.
- Gewicht Ø 80 cm ca. 650 gr.

G9907 ca. Ø 70 cm, gelb/weiss	Stück 18.-
G9908 ca. Ø 70 cm, grün/weiss	Stück 18.-
G9910 ca. Ø 80 cm, rot/weiss	Stück 19.-
G9912 ca. Ø 80 cm, gelb/weiss	Stück 19.-
G9913 ca. Ø 80 cm, grün/weiss	Stück 19.-

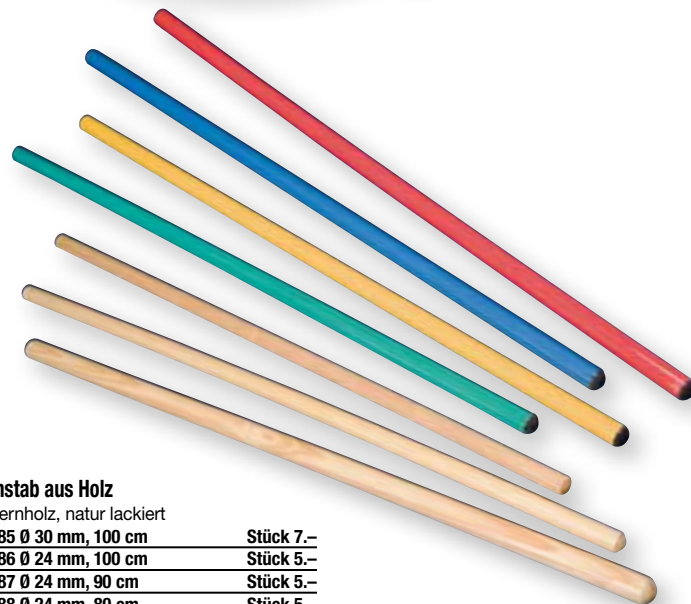
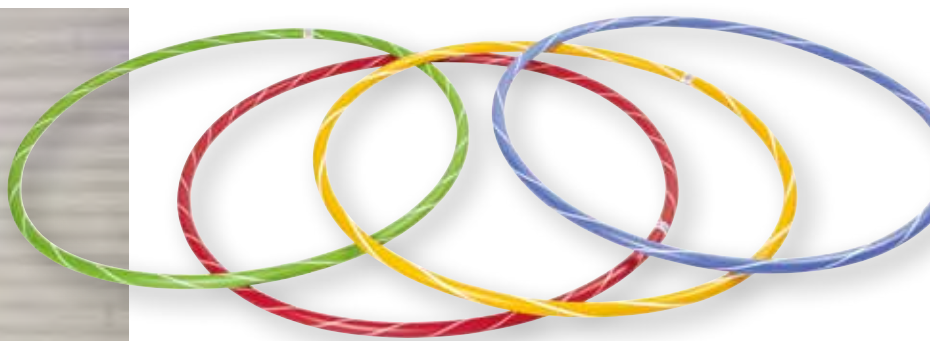

Turnstab aus Holz

Kiefernholz, natur lackiert

G4485 Ø 30 mm, 100 cm	Stück 7.-
G4486 Ø 24 mm, 100 cm	Stück 5.-
G4487 Ø 24 mm, 90 cm	Stück 5.-
G4488 Ø 24 mm, 80 cm	Stück 5.-

tanga sports® Kunststoffstab

- Länge 80 cm
- Ø 25 mm
- Mit schwarzen Endpfropfen
- Ideal für gefahrloses Junior-Dribbel und Tortraining, Abgrenzung von Kleinspielfeldern, etc.

G4490 rot	Stück 6.-
G4491 blau	Stück 6.-
G4492 grün	Stück 6.-
G4493 gelb	Stück 6.-

tanga sports® Stange für Übungshilfe 100 cm

Trainingsutensil für Teamsport und Leichtathletik oder Turnstab in der Gymnastik.

- Gewicht: 120 g
- Länge: 100 cm
- Ø 25 mm
- Material: PP

F11220-01 blau	Stück 7.-
F11220-02 rot	Stück 7.-
F11220-03 gelb	Stück 7.-
F11220-07 grün	Stück 7.-

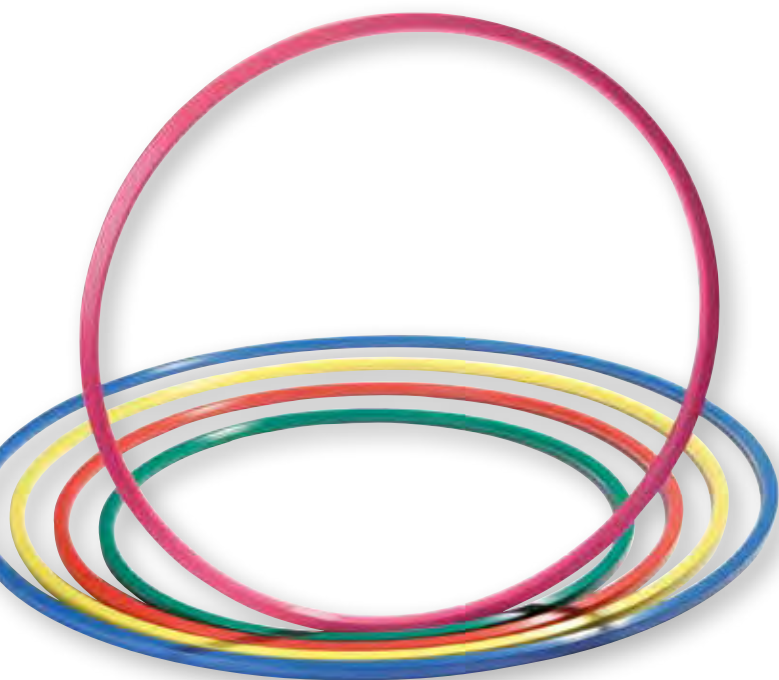

PVC-Gymnastikreifen

aus Kunststoff, griffiges Profil durch seitliche Rillen, bruchstark, splitterfrei und witterungsunempfindlich, haltbare Verschweissung, gleichmässige Abrolleigenschaften, schwimmfähig.

PVC-Gymnastikreifen Ø 80 cm

G4275 345 g, rot	Stück 15.-
G4276 345 g, blau	Stück 15.-
G4277 345 g, gelb	Stück 15.-
G4278 345 g, grün	Stück 15.-

PVC-Gymnastikreifen Ø 60 cm

G4420 250 g, rot	Stück 12.-
G4421 250 g, blau	Stück 12.-
G4422 250 g, gelb	Stück 12.-
G4423 250 g, grün	Stück 12.-

PVC-Gymnastikreifen Ø 70 cm

G4270 290 g, rot	Stück 14.-
G4271 290 g, blau	Stück 14.-
G4272 290 g, gelb	Stück 14.-
G4273 290 g, grün	Stück 14.-

PVC-Gymnastikreifen Ø 50 cm

G4425 210 g, rot	Stück 11.-
G4426 210 g, blau	Stück 11.-
G4427 210 g, gelb	Stück 11.-
G4428 210 g, grün	Stück 11.-

Gymnastikreifen

aus Holz, Profil 20 x 10 mm. Mehrfach verleimt und fein geschliffen.

G4280 Ø 60 cm	Stück 14.-
G4281 Ø 70 cm	Stück 16.-
G4282 Ø 80 cm	Stück 17.-
G4284 Ø 90 cm	Stück 18.-

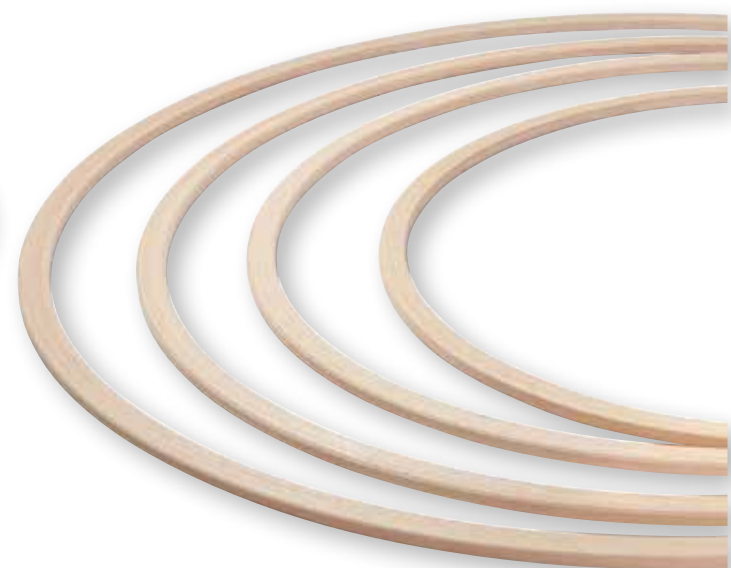



Rope Skipping Schwingseil

600 cm langes Kunststoffseil mit schwarzen Kunststoffgriffen.
 • Länge: 6 m
 • Geeignet für Seilspringen und Rope Skipping in der Gruppe
 • Material: 100% Polychlorid

G4339 orange	Stück 11.-
G4339-01 blau	Stück 11.-
G4339-03 gelb	Stück 11.-
G4339-12 pink	Stück 11.-

tanga sports® Double Dutch Schwingseil
 Ideal für bewegte Pausen in der Schule, für den Sportverein und überall dort, wo mehrere Kinder und Jugendliche zusammen sind. Diese zwei schnell drehende Kunststoffseile sind speziell für das Seilspringen und Rope Skipping im Team gedacht.

- Lieferumfang 1 Paar
- Länge: 6 m
- Schwarze Kunststoffgriffe
- Material: 100 % Polychlorid

G4321 orange, 1 Set=2 Stück	Paar 18.-
G4321-01 blau, 1 Set=2 Stück	Paar 18.-
G4321-03 gelb, 1 Set=2 Stück	Paar 18.-
G4321-12 pink, 1 Set=2 Stück	Paar 18.-



tanga sports® Gummitwist

Leuchtend buntes Gummiband, geeignet für eine Vielzahl beliebter und bewährter Hüpfspiele.

G4259 ca. 3 m	Stück 5.-
G4349 ca. 5 m	Stück 6.-



Baumwolle/Jute Schwingseil

Geflochtene Baumwolle mit verdickter Mitte, geknoteten Endschlaufen und Karabiner zum Anhängen. Für Gruppenseilspringen, Turnübungen und Gymnastik. 85 % Baumwolle, 15 % Jute.

G42960 5 m lang	Stück 15.-
G42950 8 m lang	Stück 17.-



Ziehtau aus Polypropylen

Griffiges und zugfestes Tau aus Polypropylen, 25 mm stark. Die Enden sind mit Kunststoffabschlüssen versehen, die Mitte ist markiert. Auch für den Aussenbereich geeignet, da wasserabweisend.

G4450 10 m lang	Stück 72.-
G4451 12 m lang	Stück 86.-
G4452 15 m lang	Stück 105.-



Rundtau aus Weichhanf

Taustärke 20 mm, mit 2 Schlaufen und 1 Karabinerhaken sicher endlos zu verbinden.

G4454 16 m lang	Stück 97.-
-----------------	------------



Kinder-Ziehtau

Enden mit Zierknoten, Taustärke 12 mm.

G4453 8 m lang	Stück 34.-
----------------	------------



Wettkampf-Ziehtau 23 m

Ziehtau aus Polypropylen, 23 m lang, 25 mm stark, 4-litzig, F_{sm} = 7090 daN, Mittelmarkierung und Enden mit Schrumpfschlauch.

G4477	Stück 151.-
-------	-------------



Wettkampf-Ziehtau 33,5 m

Ziehtau aus Polypropylen, 33,5 m lang, 35 mm stark, Mittelmarkierung und Enden mit Schrumpfschlauch.

G4478	Stück 324.-
-------	-------------



Gymnastik-Springseil 300 cm

in den aktuellen Modifarben nach internationaler Vorschrift geflochten, ca. 9 mm gleichbleibend stark

80751 mode-blau	Stück 3.-
80752 mode-grün	Stück 3.-
80753 mode-gelb	Stück 3.-
80754 orange	Stück 3.-
80755 mode-pink	Stück 3.-
80756 mode-lila	Stück 3.-
80757 mode-rot	Stück 3.-

Springseil aus Baumwolle 280 cm

Springseile aus 75 % Baumwolle und 25 % Jute. Die Seile haben eine verdickte Mitte für ein besseres Schwungverhalten. Länge: 280 cm.

G4415-03 gelb	Stück 8.-
G4415-05 weiss	Stück 8.-
G4415-07 grün	Stück 8.-
G4415-12 pink	Stück 8.-
G4415-21 terra	Stück 8.-
G4415-26 hellblau	Stück 8.-
G4415-27 bunt	Stück 8.-



tanga sports® Springseil für Rope Skipping

„Neon Rope“, das aktuelle Springseil für die moderne Form des Seilhüpfens. Kunststoffseil, schnelldrehend, in 4 Neonfarben und 4 verschiedenen Längen, mit schwarzen Kunststoffgriffen.

Springseil für Rope Skipping 300 cm

80731 neonpink	Stück 5.-
80732 neongelb	Stück 5.-
80733 neonorange	Stück 5.-
80721 neonblau	Stück 5.-

Springseil für Rope Skipping 243 cm

80737 neonpink	Stück 5.-
80738 neongelb	Stück 5.-
80739 neonorange	Stück 5.-
80723 neonblau	Stück 5.-

Springseil für Rope Skipping 273 cm

80734 neonpink	Stück 5.-
80735 neongelb	Stück 5.-
80736 neonorange	Stück 5.-
80722 neonblau	Stück 5.-

Springseil für Rope Skipping 213 cm

80725 neonpink	Stück 4.-
80726 neongelb,	Stück 4.-
80727 neonorange	Stück 4.-
80724 neonblau	Stück 4.-



Gymnastikseil Skandinavien

- Extra schweres Gymnastikseil im skandinavischen Stil
- Material: 100% Polyamid, Kernmantelgeflecht mit verschweissten Enden
- 300 cm lang, 160 g, ca. 9 mm gleichbleibend stark

G4408-01 blau	Stück 10.-
G4408-02 rot	Stück 10.-
G4408-07 grün	Stück 10.-
G4408-40 Terra / Natur	Stück 10.-



Springseil

aus weicher Kunstfaser, geflochten, gold-beige, Mitte verstärkt, Enden verknötet

G4330 160 cm lang	Stück 4.-
G4331 250 cm lang	Stück 4.-
G4332 280 cm lang	Stück 5.-



tanga sports® Gymnastik-Springseil

geflochten aus PP-Multifilgarn, aussen ca. 8 mm stark, Mitte verstärkt auf ca. 13 mm, Enden verknötet.

G4350 blau	Stück 6.-
G4351 rot	Stück 6.-
G4352 grün	Stück 6.-
G4353 gelb	Stück 6.-



Mannschaftsbänderring Ø 13 cm

zum Versorgen der Bänder

01090	Stück 8.-
-------	-----------

Mannschaftsband

aus Kunststoff, 60 cm lang, hygienisch, pflegeleicht und sehr strapazierfähig. Enden vernäht!

55401 rot	Stück 4.-
55402 gelb	Stück 4.-
55403 blau	Stück 4.-
55404 grün	Stück 4.-
55405 orange	Stück 4.-



Gymnastikschlauch

aus Gummi, 2 m lang.

03080	Stück 22.-
-------	------------

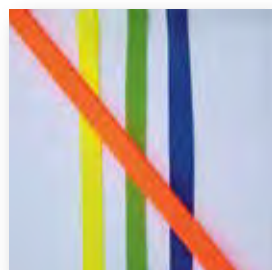

Malstab mit Gussfuss

05000 rot, mit Gummigalösche	Stück 68.-
05001 blau, mit Gummigalösche	Stück 68.-

Malstab mit Gussfuss

05003 rot, ohne Gummigalösche	Stück 64.-
05004 blau, ohne Gummigalösche	Stück 64.-

Transportwagen Malstäbe

05116 für 16 Malstäbe	Stück 348.-
05120 für 20 Malstäbe	Stück 389.-

Mannschaftsband elastisch

aus Kunststoff, ca. 55-85 cm

01091 rot	Stück 5.-
01092 gelb	Stück 5.-
01093 blau	Stück 5.-
01094 grün	Stück 5.-



tanga sports® Turnier-Tennisring

- Tennisring nach Vorschrift
- Material: Moosgummi
- Aussendurchmesser: 17 cm
- Innendurchmesser: 10,5 cm
- Gewicht: 220 g.

G4470 weiss	Stück 6.-
G4472 blau	Stück 6.-
G4473 gelb	Stück 6.-
G4474 rot	Stück 6.-
G4475 grün	Stück 6.-

tanga sports® Bohnensäckchen

mit einer Hülle aus strapazierfähigem Baumwollgewebe und hygienischer Granulatfüllung. Ideal zum Balancieren, Werfen, Fangen, Greifen, sowie für Haltungsübungen. Waschbar bis 40°C (farblich getrennt).



tanga sports® Bohnensäckchen

Masse: ca. 15 x 10 cm, ca. 150 g.

G4150 rot	Stück 4.-
G4151 grün	Stück 4.-
G4152 gelb	Stück 4.-
G4153 blau	Stück 4.-



tanga sports® Bohnensäckchen mit Zahlen

Farbige Hülle aus strapazierfähigem Baumwollgewebe 100%, bedruckt mit unterschiedlichen Zahlen. Hygienische Granulatfüllung. Ideal zum Balancieren, Werfen, Fangen, Greifen und Rechnen.

Masse: ca. 12 x 12 cm, ca. 150 g.

G4159 15-er Set	Set 29.-
------------------------	-----------------

tanga sports® Bohnensäckchen

mit einer Hülle aus strapazierfähigem Baumwollgewebe und hygienischer Granulatfüllung. Ideal zum Balancieren, Werfen, Fangen, Greifen, sowie für Haltungsübungen. Waschbar bis 40°C (farblich getrennt).

Masse: ca. 20 x 15 cm, ca. 300 g.

G4155 rot	Stück 5.-
G4156 grün	Stück 5.-
G4157 gelb	Stück 5.-
G4158 blau	Stück 5.-



tanga sports® Wurfring

- Material: PVC, sehr griffig, elastisch und luftgefüllt
- Gewicht: 180 gr.
- Aussendurchmesser ca 18 cm
- Innendurchmesser ca. 11,5 cm

G4465 blau	Stück 7.-
G4466 rot	Stück 7.-
G4467 gelb	Stück 7.-
G4468 grün	Stück 7.-
G4469 viola	Stück 7.-

tanga sports® Gymnastikseil

Umspinnene rot-weiße Gummi-Leine, ca. 6 mm stark, beidseitig mit Kunststoffhaken, vielseitig für Gymnastik und Spiele verwendbar.

G4455 8 m	Stück 10.-
G4456 10 m	Stück 12.-
G4457 12 m	Stück 15.-



Original-Zauberschnur

umspinnener Gummi mit Schlaufen an den Enden, inkl. Übungsanleitung.

G4458 8 m	Stück 19.-
G4459 10 m	Stück 22.-
G4461 12 m	Stück 24.-



tanga sports® Lamellenring

Tauchring aus massivem Kunststoff

- Durchmesser: 18 cm
- elastisch
- Griffige Oberfläche mit Lamellen

W7538 rot	Stück 5.-
------------------	------------------

Gymnastikkreis

endlos, 20 m lang, mit Plastikverschluss, umspinnener Gummi 8 mm stark.

G4460 20 m	Stück 37.-
-------------------	-------------------



Original Deuserband

Endloses Gummiband, aus hochelastischem Kautschuk, mit Übungstafel, 100 cm lang, 35 mm breit.

G4462	Stück 37.-
--------------	-------------------

Original DEUSER-Band LIGHT

Das Deuserband mit einer um 40% verminderten Zugkraft. Einsatzmöglichkeiten speziell für Reha und Therapie. Endloses Gummiband ca. 15 mm breit und 100 cm lang.

G4463	Stück 37.-
--------------	-------------------



Tamburin
spannbares Kunststofffell, Korpus aus Holz.
M6123 Ø 25 cm **Stück 73.-**
M6124 Ø 30 cm **Stück 66.-**

Rhythmik-Schulset Kübler



Rhythmik-Schulset

Rhythmustasche mit hochwertigen Instrumenten für Gruppen bis 18 Kindern. Ideal für Schulen und Kindergärten. Die Tasche ist abwaschbar.

Set bestehend aus:

- 2x Claves 18 x 200 mm (Paar)
- 1x Claves 20 x 200 mm (Paar)
- 2x Guiro
- 1x Holzblock 18 cm
- 1x Holzblock 20 cm

- 2x Holzblocktrommel
- 1x Schellenstab
- 2x Glockenstab
- 2x Triangel 10 cm
- 1x Triangel 15 cm
- 2x Fingercymbel Stahl (Paar)
- 1x Cymbel MS, 15 cm (Paar)
- 1x Tamburin 20/6

M6129 **Set 237.-**



Schellentamburin
aus Holz mit Naturfellbezug und 4 Schellen.
M6122 Ø 24 cm **Stück 27.-**

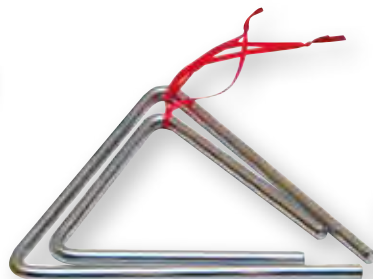

Triangel

aus hochwertigem Klangstahl und inklusive eines Metallschlägels.

G4327 15 cm **Stück 13.-**
G4328 20 cm **Stück 17.-**



Filzschlägel

Für Tambourine, Holzstab mit Filzkugel. Stablänge 22 cm, Kugel Durchmesser 3 cm, Gesamtlänge 25 cm.

M6125 **Stück 11.-**



Schellenring
aus Holz mit 8 paar Schellen.
M6127 **Stück 23.-**

Tamburin

mit Naturfellbezug, Korpus aus Holz und Lieferung inkl. Schlägel.

M6120 Ø 20 cm **Stück 17.-**
M6121 Ø 25 cm **Stück 19.-**



Kugelrassel Maracas

aus Kunststoff mit einem Durchmesser 64 mm, farblich sortiert.

M6128 **Paar 9.-**

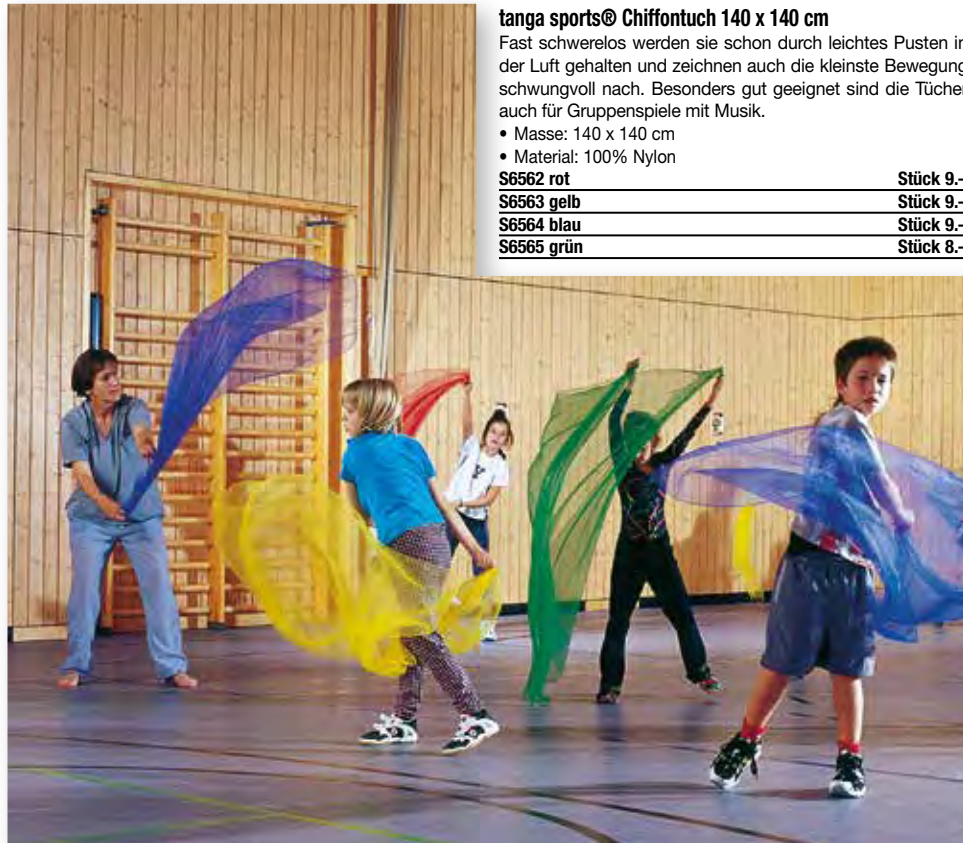

tanga sports® Chiffontuch 140 x 140 cm

Fast schwerelos werden sie schon durch leichtes Pusten in der Luft gehalten und zeichnen auch die kleinste Bewegung schwungvoll nach. Besonders gut geeignet sind die Tücher auch für Gruppenspiele mit Musik.

- Masse: 140 x 140 cm
- Material: 100% Nylon

S6562 rot	Stück 9.-
S6563 gelb	Stück 9.-
S6564 blau	Stück 9.-
S6565 grün	Stück 8.-



Baumwolltuch

Ein farbenfrohes Baumwolltuch für eine Vielfalt unterschiedlicher Übungen wie Gegenstände verbergen, ertasten, transportieren, werfen, greifen oder falten. Die feinmotorischen Fähigkeiten werden geübt und verbessert. Auch als Rhythmtuch verwendbar, rundum besäumt,

- Farbe: türkis, pink, sonnengelb, neongrün
- Material Baumwolltuch: 100 % Baumwolle
- Grösse ca. 70 x 70 cm oder ca. 150 x 150 cm
- Gewicht pro Tuch ca. 100 g

G4380 70 x 70 cm, 4-er-Set	Set 34.-
G4384 70 x 70 cm, 12-er Set	Set 86.-
G4382 150 x 150 cm, 4-er-Set	Set 98.-



Tanzsack PANTO MIMO

Sehen aber nicht gesehen werden. Mehr Selbstbewusstsein mit Panto-Mimo. Das erste Mal vor Publikum stehen und etwas vorspielen, wer von uns kann sich noch an dieses Lampenfieber erinnern? Mit dem Panto-Mimo geht's ganz leicht! Im Handumdrehen werden aus den Kindern skurrile Phantasiegestalten, Skulpturen oder Fledermäuse, Schmetterlinge und Gespenster. Das belastbare Polyestergewebe ist von innen nach aussen durchscheinend und mit einem Klettverschluss verschliessbar. Masse: 120 x 75 cm.

S6523-01 blau	Stück 44.-
S6523-02 rot	Stück 44.-



Rundtuch Co-Oper Blanket

Dieses einmalige Spieltuch eröffnet unzählige Möglichkeiten kooperativer Bewegungsspiele. Hier steht nicht das Gewinnen im Vordergrund sondern die Fähigkeit zur Zusammenarbeit innerhalb einer Gruppe. Das Spieltuch erfreut sich bei Kindern und Erwachsenen grosser Beliebtheit, weil es keine starren Regeln gibt sondern bei jedem Einsatz in anderer Weise genutzt werden kann. Es fordert zum Entdecken gemeinsamer Bewegungsmöglichkeiten auf und bildet das richtige Umfeld für räumliche Erfahrung, sich zu strecken, zu spielen und Grenzen zu erforschen. Co-Oper BLANKET aus superelastischem hochreissfestem Lycra hergestellt, bietet genügend Halt und Widerstand für Gruppen von bis zu 13 Personen. Höhe ca. 150 cm.

S6520	Stück 362.-
--------------	--------------------

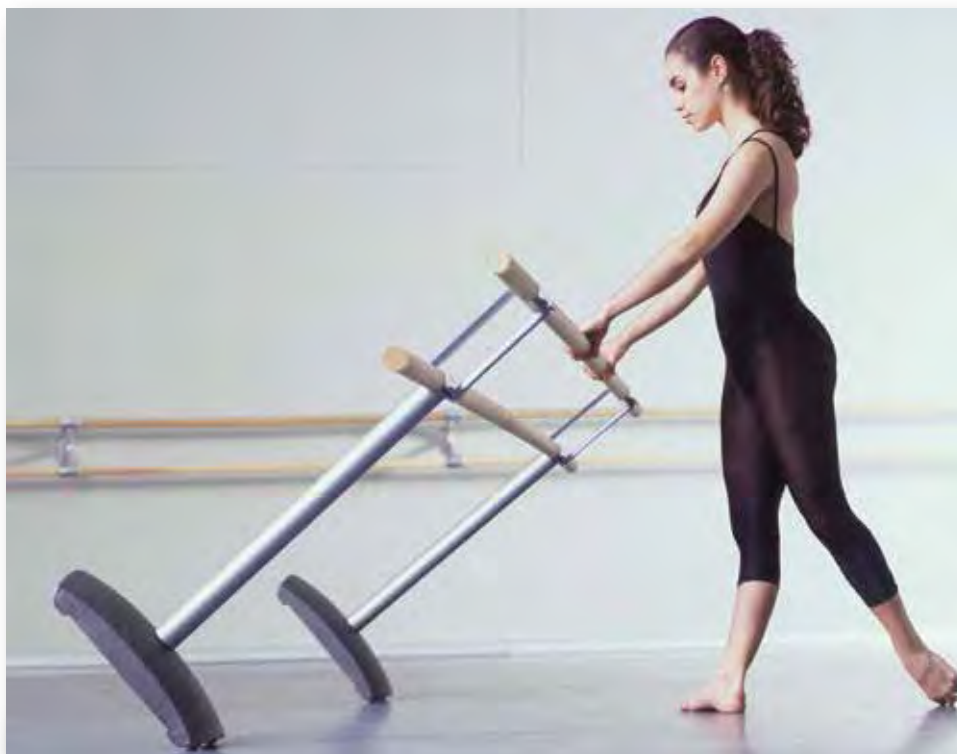

Mobile Doppelballettstange mit 4 Rollen

- Mobile Ballettstange mit 2 Holzstangen aus Kiefernholz
- Zwei Höhen: 105 cm und 82,5 cm
- Abstand zwischen den Stangen: 19 cm
- Standfüsse aus Stahl, Sockel aus silberfarbenem Guss
- Sockelabmessungen: 42 x 25 x 7 cm
- 4 Fahrrollen aus bodenschonenden, nichtfärbendem Gummi
- Gesamtgewicht: 74 kg

G1620 Holmenlänge 200 cm	Stück 1'394.-
G1621 Holmenlänge 300 cm	Stück 1'475.-



Ballettstange

Eschenholz Ø 40 mm, 250 cm lang (Standardlänge). Andere Längen auf Wunsch. Passend für alle Wandhalter.

G1629	Stück 92.-
--------------	-------------------



Ballettstange

Eschenholz Ø 40 mm, 250 cm lang (Standardlänge), jedoch angedreht zur Verwendung mit Verbindungshülse.

G1685 ein Ende angedreht	Stück 98.-
G1686 beide Enden angedreht	Stück 103.-



Verbindungshülse

für Ballettstangen, Ø 40 mm, 30 cm lang aus Edelstahl-Rundrohr, zum einfachen, stabilen und sicheren (fugenlosen) Verbinden von Ballettstangen.

G1687	Stück 13.-
--------------	-------------------



Wandhalter für Ballettstangen

aus Edelstahl. Der Wandhalter VARIO ist schnell und einfach abnehmbar und per Handrad höhenverstellbar. Inklusive Profilschiene 28 x 14 mm, 100 cm lang. Ideal für Ballett, Rehabilitation und Gymnastik. Für eine Stange mit 250 cm Länge sind 3 Wandhalter erforderlich! Lieferung ohne Ballettstange.

G1742 einfach höhenverstellbar	Stück 91.-
G1743 doppelt höhenverstellbar	Stück 107.-



Ballettstange aus Kiefer

Aus Terpentin-Kiefer, Ø 40 mm. Charakteristisch sind die hohe Dichte und Langlebigkeit. Kanten abgeschliffen und geglättet für hohen Benutzungskomfort.

G1695 1,0 m	Stück 61.-
G1696 1,5 m	Stück 72.-
G1697 2,0 m	Stück 85.-
G1698 3,0 m	Stück 105.-



Wandhalter für Ballettstangen

aus Edelstahl. Für eine Stange mit 250 cm Länge sind Wandhalter erforderlich! Lieferung ohne Ballettstange.

G1740 einfach fest	Stück 74.-
G1741 doppelt	Stück 85.-

Cube Sports (Parkour / Modulare Bewegungslandschaften)



Die „Cube Sports“ Sportgeräte

Die „Cube Sports“ Sportgeräte sind modulare Bewegungslandschaften, die aus Hauptelementen, den Cubes und Walls, und zielgruppenspezifischem Zubehör bestehen. Durch das innovative Stecksystem entstehen immer wieder neue Kombinationsmöglichkeiten.

Das Cube Sportskonzept erfüllt die klassischen Anforderungen des Schul- und Vereinssports. Die Turnhalle wird zu einer Erlebnislandschaft oder zu einem Parkour!

Links die sich lohnen:

Cube Sports:

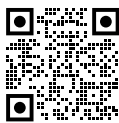

Zeitgemässer Sportunterricht _ Cube Sports an der Mathilde-Anneke-Schule

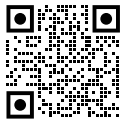

Kinderleichter Aufbau und Spass am Sportunterricht

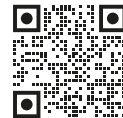

Produktvielfalt Bewegungsplan

Gerne stellen wir Ihnen Ihr eigenes, auf Ihre Bedürfnisse und Turnhalle abgestimmtes Set zusammen. Kontaktieren Sie uns einfach...





Fitness & Sport

Vorteile auf einen Blick:

- Gesamte Raumlösung aus einer Hand
- Hohe Anzahl an vielfältigen Trainingsmöglichkeiten
- Durch individuelles Design und Produktauswahl wird Ihr Studio einzigartig
- Kundenbindung durch Spass, Motivation und Trainingserfolg
- Zielgruppendifferenzierung durch passende Produktauswahl



School & Team

Immer wieder neu kombinieren

Das innovative Stecksystem ermöglicht eine Vielfalt an Aufbauvariationen. Balken, Stangen und Zubehör wie z.B. Kletternetz und Turnleiter lassen sich einfach und schnell mit den Cubes und Walls im Raum kombinieren.

Bewegung wird nicht langweilig und macht endlich wieder Spass. Das System bietet eine bisher ungeahnten Fülle an bekannten und neuen Bewegungsmöglichkeiten.

Kids & Play

Wer pädagogisch sinnvolle Spiel- und Bewegungsmöglichkeiten für Kinder im Kindergarten- und Grundschulalter sucht, liegt mit dem Kids & Play Konzept genau richtig.

- kindgerechte Geräteausführung
- individuelle Lösung für jeden Platzbedarf

Bewegung als Prävention



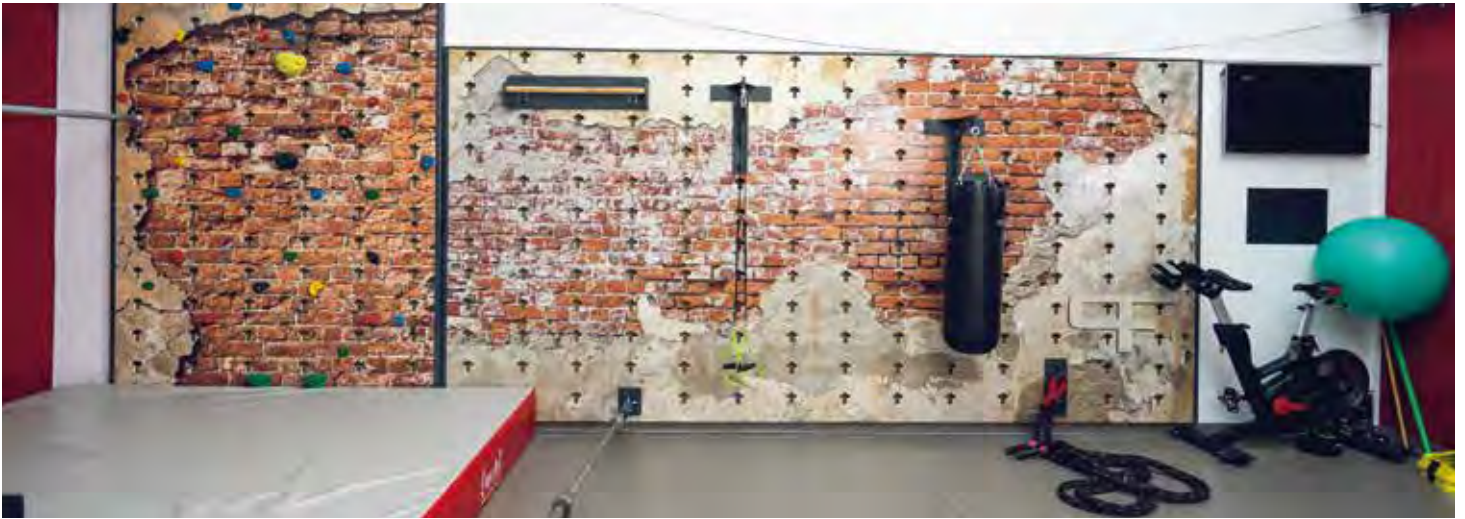

Dipstange
064057 Farbe Anthrazit

Stück 875.-



Langhantel Trainer
064055 Farbe Anthrazit



Klimmzugstange
064056 Farbe Anthrazit

Stück 1'008.-



Ablage Langhantel
064126 2-teilig, Holz
064127 2-teilig, Holz, Anthrazit

Stück 771.-
Stück 955.-



Kleinsprungkasten
1-teilig mit Kernrindleder-Bezug
064399

Stück 629.-



Halterung Langhantel
064128 2-teilig, Holz
064129 2-teilig, Holz, Anthrazit

Stück 674.-
Stück 833.-



Winkelvorrichtung
Stahl für Slingtraining, Boxbags, etc.
064054 Farbe Anthrazit

Stück 578.-



Multi-Adapter Sprosse
062040
064172 Farbe Anthrazit

Stück 402.-
Stück 508.-

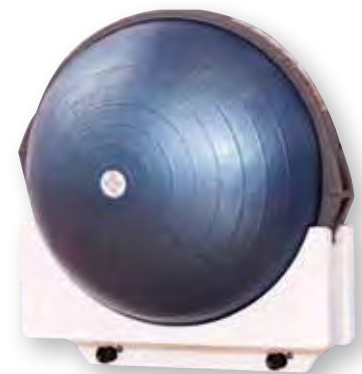

Halterung Balance Trainer
064132
064133 Farbe Anthrazit

Stück 744.-
Stück 797.-

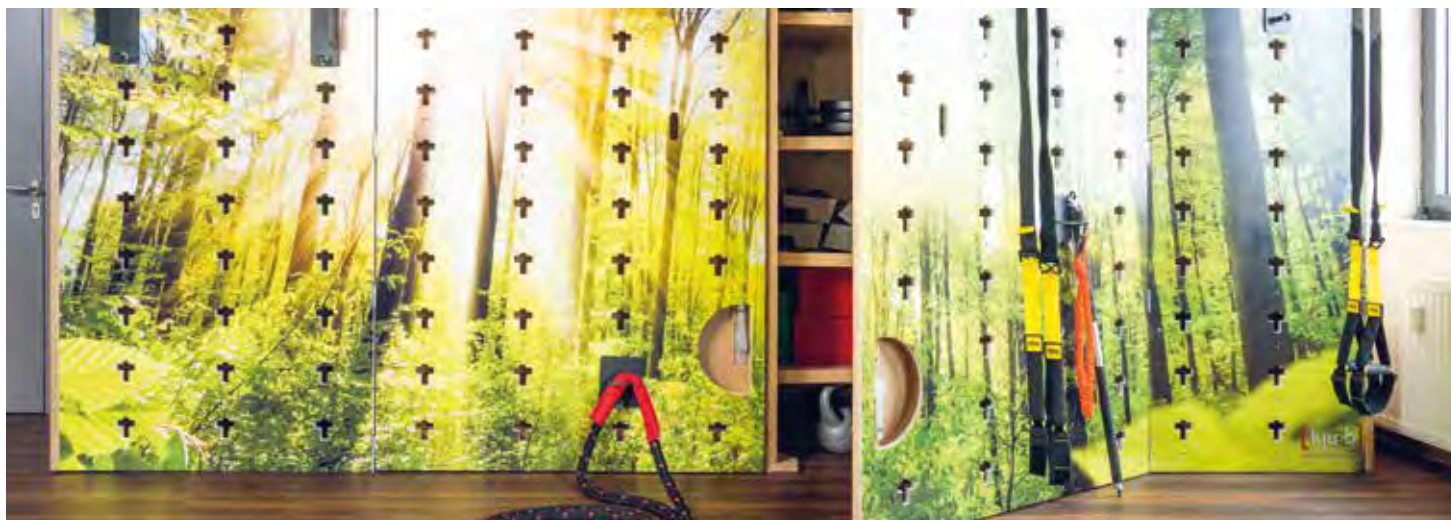

Box
individuell gebrandet

064006 • 1,45 x 0,5 x 0,4 m, mini	Stück 2'663.-
064005 • 1,45 x 0,5 x 0,6 m, klein	Stück 3'364.-
064004 • 1,45 x 0,5 x 0,8 m, medium	Stück 3'714.-
064003 • 1,45 x 0,5 x 1,0 m, gross	Stück 4'083.-

Polsterdeckel
062010 1,49 x 0,54 x 0,06 m Stück 657.-



Base klein
individuell gebrandet

064007 klein	Stück 1'490.-
--------------	---------------

Base
062062 Polsterdeckel für kleine Base, blau Stück 359.-

Balken 10 x 10 cm

062013 1,5 m	Stück 578.-
062014 2,0 m	Stück 595.-
062015 2,5 m	Stück 604.-
062016 3,0 m	Stück 622.-
062017 4,0 m	Stück 683.-

Stahlstange

064070 1,5 m (48,3 mm)	Stück 604.-
064071 2,0 m (48,3 mm)	Stück 613.-
064072 2,5 m (48,3 mm)	Stück 635.-
064067 1,5 m (60,3 mm)	Stück 613.-
064068 2,0 m (60,3 mm)	Stück 629.-
064069 2,5 m (60,3 mm)	Stück 657.-
064064 1,5 m (76,1 mm)	Stück 629.-
064065 2,0 m (76,1 mm)	Stück 657.-
064066 2,5 m (76,1 mm)	Stück 674.-

Mehrpriestür für Multifunktionswand
064050 Stück 2'102.-

Mehrpriestregal für Multifunktionswand
064051 per Meter 1'371.-

Mehrpriestunterkonstruktion für Tür Multifunktionswand
064052 per Meter 629.-

Holzunterkonstruktion für Leichtbauwände
064081 per Meter 262.-

Multifunktionswand
für Wandmontage

064039 2,4 x 1 m, ungebrandet	Stück 1'576.-
064023 2,4 x 1 m, individuell gebrandet	Stück 2'523.-
064044 3 x 1 m, ungebrandet	Stück 1'962.-
064028 3 x 1 m, individuell gebrandet	Stück 3'153.-

Mehrpriestgewinde für Klettergriffe
Multifunktionswände

064088	per Meter 228.-
--------	-----------------



Plyo-Box

064101 0,5 x 0,5 x 0,05 m (LxBxH)	Stück 254.-
064100 0,5 x 0,5 x 0,10 m (LxBxH)	Stück 369.-
064099 0,5 x 0,5 x 0,20 m (LxBxH)	Stück 463.-
064098 0,5 x 0,5 x 0,40 m (LxBxH)	Stück 613.-



Plyo-Box
0,5 x 0,5 x 0,15 m Kreuzheben (2-teilig)

064136	Stück 891.-
--------	-------------



Öse
Stahl, Farbe Anthrazit

064059	Stück 298.-
--------	-------------

Mehrpriest für Stahladaptionen
064089 mit Sonderfarbe Stück 438.-



Cube gross
individuell gebrandet 1 x 1 x 2 m

064300 2-seitig gebrandet	Stück 5'431.-
064301 3-seitig gebrandet	Stück 5'852.-
064302 4-seitig gebrandet	Stück 6'360.-

Cube klein
individuell gebrandet, 1 x 1 x 1,6 m

064303 2-seitig gebrandet	Stück 4'906.-
064304 3-seitig gebrandet	Stück 5'431.-
064305 4-seitig gebrandet	Stück 5'781.-

Mehrpriest, Cube mit Tür
064001 Stück 350.-

Mehrpriest, Cube mit Tür + Regal
064002 Stück 1'225.-

CUBE SCHOOL & TEAM – Set 1

bestehend aus:

- 2 x 062003 Cube gross 1 x 1 x 2 m
- 1 x 062007 Schrägwand gross 2,1 x 1 m
- 1 x 062015 Balken 2,5 m
- 1 x 062017 Balken 4 m
- 1 x 062036 Halbleiter
- 1 x 062040 Multi-Adapter
- 1 x 062061 Base klein
- 1 x 062062 Polsterdeckel für kleine Base
- 1 x 062075 Gewinde für Klettergriffe pro Seite (Cube)
- 1 x 062079 Klettergriff Set Grösse L (10 Stück)
- 2 x 062116 Mehrpreis für Balken mit beweglicher Aufnahme

06100 **Set 12'498.–**

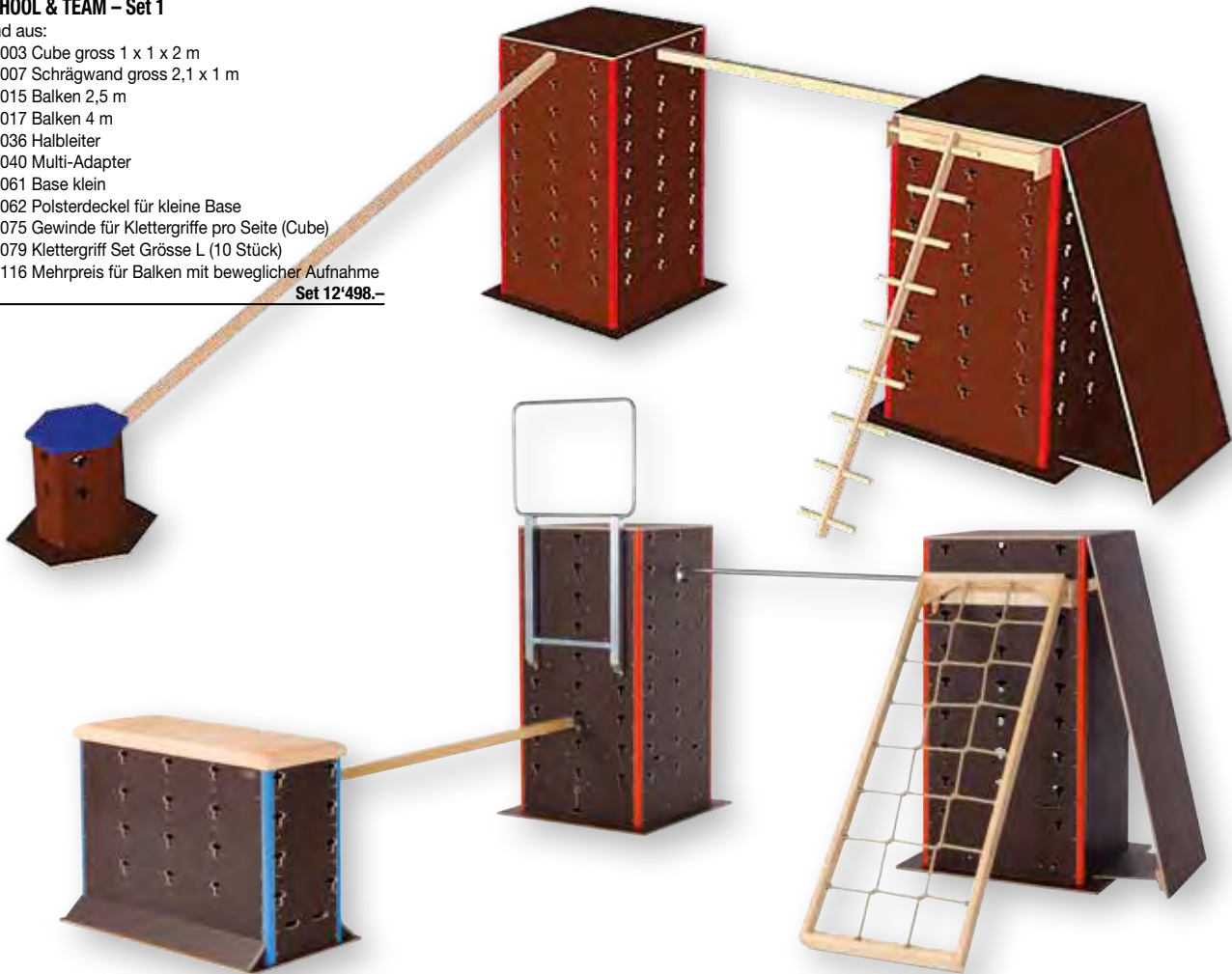

CUBE SCHOOL & TEAM – Set 2

bestehend aus:

- 1 x 062001 Box gross 1,45 x 0,5 x 1 m
- 2 x 062003 Cube gross 1 x 1 x 2 m
- 1 x 062007 Schrägwand gross 2,1 x 1 m
- 1 x 062010 Polsterdeckel 1,49 x 0,54 x 0,06 m
- 1 x 062016 Balken 3 m
- 1 x 062021 Stahlstange 2,5 m (33,7 mm)
- 1 x 062032 Kletternetz
- 1 x 062040 Multi-Adapter
- 1 x 062043 Geländer
- 1 x 062116 Mehrpreis für Balken mit beweglicher Aufnahme

06125 **Set 15'660.–**

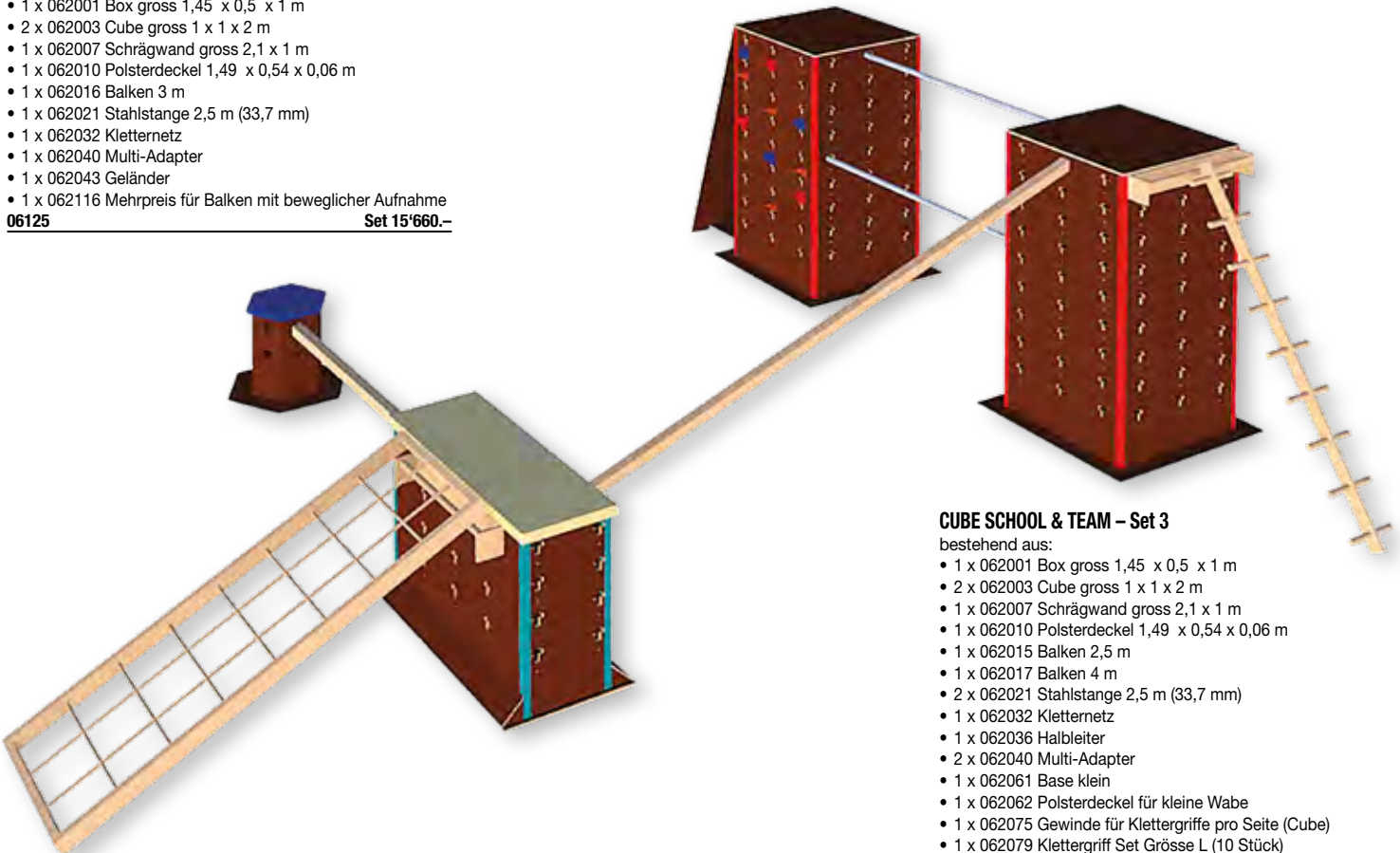

CUBE SCHOOL & TEAM – Set 3

bestehend aus:

- 1 x 062001 Box gross 1,45 x 0,5 x 1 m
- 2 x 062003 Cube gross 1 x 1 x 2 m
- 1 x 062007 Schrägwand gross 2,1 x 1 m
- 1 x 062010 Polsterdeckel 1,49 x 0,54 x 0,06 m
- 1 x 062015 Balken 2,5 m
- 1 x 062017 Balken 4 m
- 2 x 062021 Stahlstange 2,5 m (33,7 mm)
- 1 x 062032 Kletternetz
- 1 x 062036 Halbleiter
- 2 x 062040 Multi-Adapter
- 1 x 062061 Base klein
- 1 x 062062 Polsterdeckel für kleine Wabe
- 1 x 062075 Gewinde für Klettergriffe pro Seite (Cube)
- 1 x 062079 Klettergriff Set Grösse L (10 Stück)
- 2 x 062116 Mehrpreis für Balken mit beweglicher Aufnahme

06150 **Set 18'703.–**



CUBE SCHOOL & TEAM – Set 4

bestehend aus:

- 1 x 062001 Box gross 1,45 x 0,5 x 1 m
- 1 x 062002 Box klein 1,45 x 0,5 x 0,6 m
- 2 x 062003 Cube gross 1 x 1 x 2 m
- 1 x 062004 Cube klein 1 x 1 x 1,6 m
- 1 x 062007 Schrägwand gross 2,1 x 1 m
- 2 x 062010 Polsterdeckel 1,49 x 0,54 x 0,06 m

- 2 x 062016 Balken 3 m
- 3 x 062021 Stahlstange 2,5 m (33,7 mm)
- 1 x 062034 Polsterdeckel für grosse Base 1,04 x 1,04 x 0,08 m
- 1 x 062035 Base gross 1 x 1 x 0,6 m
- 1 x 062039 Strickleiter
- 1 x 062040 Multi-Adapter

- 1 x 062043 Geländer
 - 1 x 062075 Gewinde für Klettergriffe pro Seite (Cube)
 - 1 x 062079 Klettergriff Set Grösse L (10 Stück)
 - 2 x 062116 Mehrpreis für Balken mit beweglicher Aufnahme
- 06175** **Set 26'855.-**



- Box**
- | | |
|---------------------------------|---------------|
| 062002 klein 1,45 x 0,5 x 0,6 m | Stück 2'401.- |
| 062001 gross 1,45 x 0,5 x 1 m | Stück 2'646.- |



- Polsterdeckel**
- | | |
|-----------------------------|-------------|
| 062010 1,49 x 0,54 x 0,06 m | Stück 657.- |
|-----------------------------|-------------|

- Schrägwand**
- | | |
|-----------------------------------|-------------|
| 062006 für Cube klein 1,7 m x 1 m | Stück 753.- |
| 062007 für Cube gross 2,1 m x 1 m | Stück 814.- |



- Base**
- | | |
|--|---------------|
| 062142 mini, 0,4 x 0,4 x 0,4 m | Stück 858.- |
| 062061 klein, 0,4 x 0,4 x 0,6 m | Stück 929.- |
| 062062 Polsterdeckel für kleine Base, blau | Stück 359.- |
| 062035 gross 1,0 x 1,0 x 0,6 m, | Stück 2'576.- |
| 062034 Polsterdeckel für grosse Base | Stück 524.- |

- Balken 10 x 10 cm**
- | | |
|--------------|-------------|
| 062013 1,5 m | Stück 578.- |
| 062014 2,0 m | Stück 595.- |
| 062015 2,5 m | Stück 604.- |
| 062016 3,0 m | Stück 622.- |
| 062017 4,0 m | Stück 683.- |

- Cube**
- | | |
|-------------------------------|---------------|
| 062004 klein 1 x 1 x 1,6 m | Stück 3'382.- |
| 062003 gross 1 x 1 x 2 m | Stück 3'662.- |
| 062082 maxi 2,5 x 1,2 x 1,2 m | Stück 5'607.- |

- Mehrpreis, Cube mit Tür**
- | | |
|--------|-------------|
| 064001 | Stück 350.- |
|--------|-------------|

- Mehrpreis, Cube mit Tür + Regal**
- | | |
|--------|---------------|
| 064002 | Stück 1'225.- |
|--------|---------------|

- Mehrpreis für Balken**
mit beweglicher Aufnahme
- | | |
|--------|-------------|
| 062116 | Stück 232.- |
|--------|-------------|



- Klettergriff Set**
- | | |
|---------------------------------|-----------|
| 062047 Kids & Play (10 Stück) | Set 221.- |
| 062048 School & Team (15 Stück) | Set 265.- |
| 062049 Physio (15 Stück) | Set 469.- |

- Gewinde für Klettergriffe pro Seite (Cube)**
- | | |
|--------|-------------|
| 062074 | Stück 253.- |
|--------|-------------|



- Geländer**
- | | |
|--------|-------------|
| 062043 | Stück 990.- |
|--------|-------------|



- Stahlstange**
- | | |
|----------------------------------|-------------|
| 062019 1,5 m (33,7 mm) | Stück 483.- |
| 062020 2,0 m (33,7 mm) | Stück 508.- |
| 062021 2,5 m (33,7 mm) | Stück 524.- |
| 062022 verstärkt 1,5 m (42,4 mm) | Stück 484.- |
| 062023 verstärkt 2,0 m (42,4 mm) | Stück 502.- |
| 062024 verstärkt 2,5 m (42,4 mm) | Stück 524.- |

- Mehrpreis für Stahlstange**
mit beweglicher Aufnahme
- | | |
|--------|-------------|
| 062115 | Stück 232.- |
|--------|-------------|



Halbleiter
062036

Stück 508.–



Hühnerleiter
062038

Stück 649.–



Kletternetz
062032

Stück 1'454.–



Multi-Adapter Sprosse
062040 Stück 402.–
064172 Farbe Anthrazit Stück 508.–



Rutsche
062031

Stück 604.–



Strickleiter
062039

Stück 1'200.–



Turnleiter
062037

Stück 604.–

„Kids & Play“

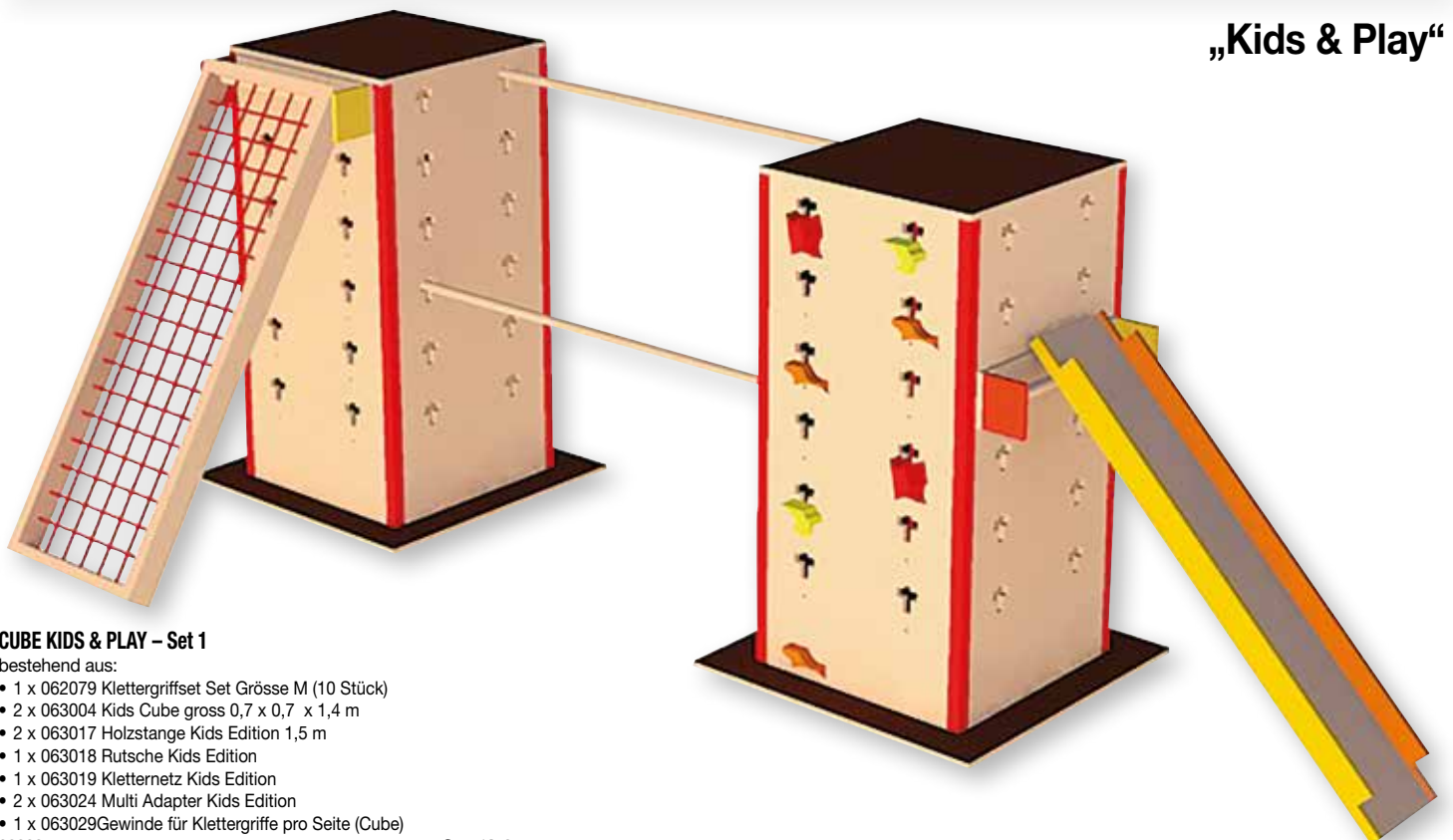

CUBE KIDS & PLAY – Set 1

bestehend aus:

- 1 x 062079 Klettergriffset Set Grösse M (10 Stück)
- 2 x 063004 Kids Cube gross 0,7 x 0,7 x 1,4 m
- 2 x 063017 Holzstange Kids Edition 1,5 m
- 1 x 063018 Rutsche Kids Edition
- 1 x 063019 Kletternetz Kids Edition
- 2 x 063024 Multi Adapter Kids Edition
- 1 x 063029 Gewinde für Klettergriffe pro Seite (Cube)

06000

Set 7'458.–



Klettergriff Set

062047 Kids & Play (10 Stück)	Set 221.-
062048 School & Team (15 Stück)	Set 265.-
062049 Physio (15 Stück)	Set 469.-

Gewinde für Klettergriffe pro Seite (Cube)

063029 für Cube gross	Stück 74.-
-----------------------	------------



Kids Box

063003 klein 1,0 x 0,5 x 0,4 m	Stück 1'681.-
063002 medium 1,0 x 0,5 x 0,6 m	Stück 1'804.-
063001 gross 1,0 x 0,5 x 0,8 m	Stück 1'891.-

Polsterdeckel

für Kids Wall	
063007 1,05 x 0,55 x 0,07 m	Stück 490.-



Kids Cube

063006 klein 0,7 x 0,7 x 1 m	Stück 1'926.-
063005 medium 0,7 x 0,7 x 1,2 m	Stück 1'926.-
063004 gross 0,7 x 0,7 x 1,4 m	Stück 2'051.-



Balken Kids Edition 10 x 10 cm

063012 1,0 m	Stück 413.-
063013 1,5 m	Stück 430.-
063014 2,0 m	Stück 455.-



Holzstange Kids Edition

063016 1 m	Stück 361.-
063017 1,5 m	Stück 384.-



Schrägbalken Kids Edition

063015 2,5 m	Stück 473.-
--------------	-------------



Multi Adapter Kids Edition

063024	Stück 350.-
--------	-------------



Halbleiter Kids Edition

063020	Stück 595.-
--------	-------------



Hühnerleiter Kids Edition

063022	Stück 595.-
--------	-------------



Kletternetz Kids Edition

063019	Stück 1'051.-
--------	---------------



Rutsche Kids Edition

063018	Stück 604.-
--------	-------------



Strickleiter Kids Edition

063023	Stück 805.-
--------	-------------



Turnleiter Kids Edition

063021	Stück 555.-
--------	-------------

Fitness und Funktional Training

Gymnastikmatte PROFI GYM

- bleibt bei hoher Beanspruchung widerstandsfähig, geschmeidig und formstabil
- durch die geschlossene Zellstruktur ist die Matte super hygienisch, schmutz- & feuchtigkeitsabweisend und bietet einen antibakteriellen Schutz

- die Oberfläche ist rutschfest und planliegend
- keine aufstehenden Ecken
- Ideale Matte für Fitness-, Reha-, Schul- und Freizeitsport, auch im Wasser einsetzbar
- Garantiert PVC frei
- 3 Jahre Garantie



Rot	Blau	Grün	Orange
-----	------	------	--------

PROFI GYM 140 x 60 x 1 cm

G4750 rot	Stück 49.-
G4751 blau	Stück 49.-
G4752 grün	Stück 49.-
G4830 orange	Stück 49.-

PROFI GYM 140 x 60 x 1 cm mit Ösen

G4760 rot	Stück 62.-
G4761 blau	Stück 62.-
G4762 grün	Stück 62.-
G4832 orange	Stück 62.-

PROFI GYM 180 x 60 x 1 cm

G4770 rot	Stück 57.-
G4771 blau	Stück 57.-
G4772 grün	Stück 57.-
G4840 orange	Stück 57.-

PROFI GYM 180 x 60 x 1 cm mit Ösen

G4780 rot	Stück 66.-
G4781 blau	Stück 66.-
G4782 grün	Stück 66.-
G4842 orange	Stück 66.-

PROFI GYM 140 x 60 x 1,5 cm

G4753 rot	Stück 68.-
G4754 blau	Stück 68.-
G4755 grün	Stück 68.-

PROFI GYM 140 x 60 x 1,5 cm mit Ösen

G4763 rot	Stück 77.-
G4764 blau	Stück 77.-
G4765 grün	Stück 77.-

PROFI GYM 180 x 60 x 1,5 cm

G4773 rot	Stück 86.-
G4774 blau	Stück 86.-
G4775 grün	Stück 86.-
G4844 orange	Stück 86.-

PROFI GYM 180 x 60 x 1,5 cm mit Ösen

G4783 rot	Stück 96.-
G4784 blau	Stück 96.-
G4785 grün	Stück 96.-
G4846 orange	Stück 96.-

PROFI GYM 180 x 60 x 2 cm

G4776 rot	Stück 94.-
G4777 blau	Stück 94.-
G4778 grün	Stück 94.-



Gymnastikmatte Bicolor

Attraktive und pflegeleichte Matte aus 8 mm starkem Schaumstoff. Speziell geprägte Oberfläche für rutschfesten Stand. 100% Polyester mit Vinylbeschichtung und antimicrobieller Ausführung.

G4821 180 x 65 x 0,8 cm, apfelgrün	Stück 60.-
G4822 180 x 65 x 0,8 cm, hellblau	Stück 60.-
G4823 180 x 65 x 0,8 cm, grau	Stück 60.-

Kübler Sport® Gymnastikmatte

Strapazierfähige und vielseitig einsetzbare Gymnastikmatte, die mit einer Stärke von 10 mm über sehr gute Dämpfungseigenschaften und ein hohes Rückstellverhalten verfügt:

- Sanitized® Veredelung: zuverlässiger und dauerhafter Schutz vor Bakterien- und Pilzbefall
- Rutschhemmend strukturierte Oberfläche
- Aus hochwertigem Vinyl ohne Einsatz von Phthalat und Triclosan
- Latexfrei
- Hautfreundlich, schweiss- und speichelecht
- Leicht zu reinigen
- Planes Aufliegen durch abgerundete Ecken
- Mit Messingösen zur platzsparenden Aufbewahrung
- Inkl. elastischem Gurtband

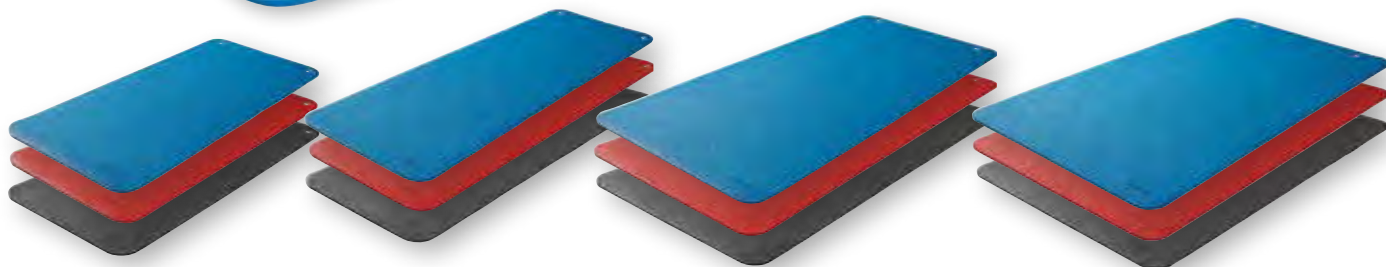

Kübler Sport® Gymnastikmatte

G4894 140 x 60 x 1 cm, blau	Stück 52.-	G4863 180 x 100 x 1 cm, blau	Stück 112.-
G4895 140 x 60 x 1 cm, rot	Stück 52.-	G4864 180 x 100 x 1 cm, rot	Stück 112.-
G4896 140 x 60 x 1 cm, dunkelgrau	Stück 52.-	G4865 180 x 100 x 1 cm, dunkelgrau	Stück 112.-
G4897 180 x 60 x 1 cm, blau	Stück 60.-	G4866 200 x 85 x 1 cm, blau	Stück 114.-
G4898 180 x 60 x 1 cm, rot	Stück 60.-	G4867 200 x 85 x 1 cm, rot	Stück 114.-
G4899 180 x 60 x 1 cm, dunkelgrau	Stück 60.-	G4868 200 x 85 x 1 cm, dunkelgrau	Stück 114.-



Gymnastikmatte

hochwertiger PE-Schaum, strapazierfähig, isolierend gegen Bodenkälte beidseitig geprägt, umweltfreundlich, abwaschbar und rutschfest. rot/blau. Lieferung ohne Gurtband.

G1668 180 x 60 cm, 10 mm stark, rot/blau	Stück 29.-	G4905 140 x 60 cm, 8 mm stark, blau	Stück 31.-
		G4906 170 x 70 cm, 13 mm stark, rot	Stück 37.-
		G4907 190 x 90 cm, 15 mm stark, schwarz	Stück 58.-

Gymnastik-Faltmatte

Gymnastikmatte aus Polyethylenschaum mit textiler Oberflächenkaschierung. Zur Lagerung zusammenfaltbar und für den Transport mit Handgriffen versehen. Sehr widerstandsfähig und angenehm hautfreundlich.



Gymnastikmatten

hygienisch, nach dem Sanitized-Verfahren ausgestattet (hemmt Pilz- und Bakterienwachstum), körperwarm und hautfreundlich, wasserundurchlässig, einfach zu reinigen und rutschfest. Geschlossenzelliger AIREX-Schaumstoff, beidseitig mit Querstreifen profiliert. Geeignet für:

- Schwangerschaftsturnen
- Altersturnen
- Rehabilitationsgymnastik
- Heilgymnastik
- Massage
- Chiropraxis
- Yoga, etc.

CORONA 185 x 100 cm

15 mm stark, ca. 3,3kg	
41267 blau	Stück 148.-
41260 rot	Stück 148.-
41258 anthrazit	Stück 148.-

CORONELLA 180 x 60 cm

15 mm stark, ca. 2,2 kg.	
41268 blau	Stück 99.-
41270 rot	Stück 99.-
41685 anthrazit	Stück 99.-

ATLAS 200 x 125 cm

15 mm stark, ca. 5,5kg	
41276 rot	Stück 239.-

HERCULES 200 x 100 cm

25 mm stark, ca. 5,5kg,	
41278 blau	Stück 249.-

FITLINE 140 x 60 cm

10 mm stark, ca. 1,2kg.	
41282 wasserblau	Stück 59.-

FITLINE 180 x 60 cm

10 mm stark, ca. 1,4kg.	
41283 wasserblau	Stück 69.-

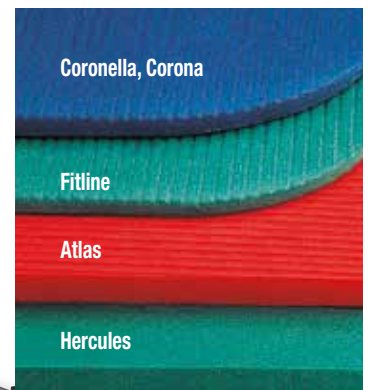

Transportwagen für Gymnastikmatten

„CORONELLA“ 180 x 60 cm, mit Stosgriff.	
01920 180 x 60 cm	Stück 585.-

Neue Mattengeneration

AIREX® lanciert eine neue Generation von Übungsmatten. Robuste Allzweck-Matten für jede Art von Training. Unerreicht bezüglich Funktionalität, Komfort und Hygieneschutz. Jetzt in neuen, modischen Farben und in neuen Dimensionen.

Neue Masstäbe in Funktion und Komfort

- neue Formel für wirksameren Hygieneschutz
- Nachhaltigkeit durch Langlebigkeit
- neue Dimensionen: 200 cm lang
- neue Farben: jetzt auch in Terra,
- Platin und Granit

Neue Formel für wirksameren Hygieneschutz

Das innovative AIREX® Material trägt dem gesteigerten Hygienebedürfnis mit einem neuen, antibakteriellen Wirkstoff Rechnung. Vor diesem effektiven Hygieneschutz kapitulieren sogar die antibiotikaresistenten und sehr aggressiven MRSA Bakterien, die in Krankenhäusern, Fitnessanlagen und Kindertagesstätten gehäuft auftreten können. Dank der verbesserten Hygieneformel haben Krankheitserreger bei den neuen AIREX® Matten Coronella 200 und Corona 200 keine Chance.



SWISS MADE

AIREX® MATTEN WERDEN ZU 100% IN DER SCHWEIZ ENTWICKELT UND PRODUZIERT. DER INNOVATIVE, GESCHLOSSENZELLIGE SCHAUMSTOFF DER AIREX® PRODUKTE IST UNERREICHT BEZÜGLICH SEINER EIGENSCHAFTEN: SCHWEIZER PREMIUM-QUALITÄT. AIREX® IST SEIT ÜBER 50 JAHREN DAS ORIGINAL UND DIE WELTWEITE NR. 1 UNTER DEN THERAPIE-, SPORT- UND FREIZEITMATTEN.

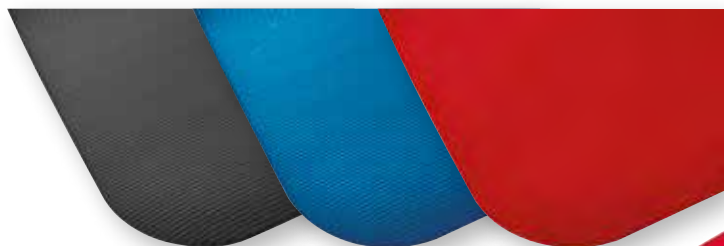

AIREX®



Aufhängeösen

als Mehrpreis für Airexmatten „CORONELLA“ und „FITNESS“

41265 Paar 20.-

CORONELLA 200 x 60 cm

15 mm stark, ca. 2.4kg.

41686 blau	Stück 109.-
41687 rot	Stück 109.-
41693 anthrazit	Stück 109.-



Wandhalter für Gymnastikmatten

zum Aufhängen von bis zu 10 „CORONELLA“ oder „FITNESS“ oder bis zu 15 Gymnastikmatten „FITLINE“

44025 Stück 149.-

CORONA 200 x 100 cm

15 mm stark, ca. 4,3kg.

41688 blau	Stück 159.-
41689 rot	Stück 159.-
41690 anthrazit	Stück 159.-



AIREX Balance Pad XLarge

NEU: Das neue Balance-Pad XLarge ist dank seiner Länge von ca. 98 cm noch breiter einsetzbar als das klassische Balance-Pad. Die Rezeptoren werden intensiv stimuliert und die propriozeptive Leistungsfähigkeit gefördert. Der geschlossenzellige, superweiche Spezialschaumstoff ist strapazierfähig und lässt sich gut reinigen. Ideal für Partnerübungen und Physiother-

apie. Trainingsgerät für die Koordinations-, Reaktions-, und Gleichgewichtsschulung.

- Inkl. Übungsanleitung
- Masse, LxBxH: 98 x 41 x 6 cm

G3918 blau	Stück 191.-
G3918-28 grau	Stück 191.-

AIREX Balance-Beam

Für propriozeptives Training der Rücken- und Bauchmuskulatur. Gefertigt aus überzogenem Spezialschaumstoff, Farbe Blau,

G3788 41 x 24 x 6 cm	Stück 60.-
G3834 162 x 24 x 6 cm	Stück 179.-

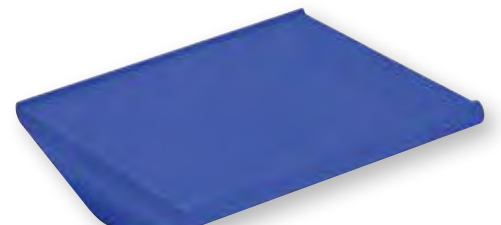
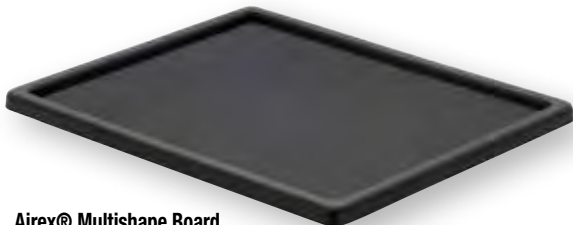

Airex® Multishape Board

Die Weiterentwicklung der softX® Koordinationswippen aus hochwertigem ABS-Kunststoff. Das Board kann einzeln oder in Kombination mit dem AIREX® Balance-Pad (G3808) im Gesundheits- und Leistungssport eingesetzt werden. Auch als destabilisierendes Trainingsgerät für Sensomotorik-Training sehr gut einsetzbar. Masse ca. 53 x 44 x 10 cm. Gewicht ca. 1,5 kg. **G3838**



softX Koordinationswippe PRO

Spitze Schaukelwippe aus festem Spezialschaumstoff, als Zubehör für das Balance-Pad. Auf der Wippe kann das Balance-Pad (Art.Nr. G3808 oder G3879) passgenau platziert werden, wodurch sich seine Einsatzmöglichkeiten noch wesentlich vergrössern.

G3909 ca. 50 x 45 x 11 cm	Stück 68.-
----------------------------------	-------------------



tanga sports® Balance Pad

Das Training mit dem Balance Pad fördert die propriozeptiven Leistungsfähigkeit und kräftigt die Knie-, Fuss- und Hüftgelenkmuskulatur.

- Masse: 48 x 38 x 6 cm
- Gewicht: ca. 800 g
- Blau

G57001	Stück 60.-
---------------	-------------------

softX Koordinationswippe

Runde Schaukelwippe aus Spezialschaumstoff, als Zubehör für das Balance-Pad. Auf der Wippe kann das Balance-Pad (Art.Nr. G3808 oder G3879) passgenau platziert werden, wodurch sich seine Einsatzmöglichkeiten noch wesentlich vergrössern.

G3833 ca. 50 x 45 x 9 cm	Stück 55.-
---------------------------------	-------------------



AIREX®

Welcome to the World of BE BALANCED!

AIREX Balance-Pad deckt als Therapie und Trainingsgerät ein breites Spektrum von Anwendungsmöglichkeiten ab. Aufgrund der destabilisierenden Eigenschaft ("Schwabeleffekt") ermöglichen sie das kombinierte Üben und Trainieren von konditionellen und koordinativen Fähigkeiten, sowie sportartspezifisches Propriozeptortraining.



AR
Andri Ragetti

AIREX Balance-Pad Mini

Verkleinerte Ausführung des normalen Balance-Pad ELITE. Mit den Massen 41 x 25 cm ist das Balancepad ideal für einarmige oder einbeinige Fitness- und Koordinationsübungen geeignet.
G3859-28 25 x 41 x 6 cm Stück 67.-

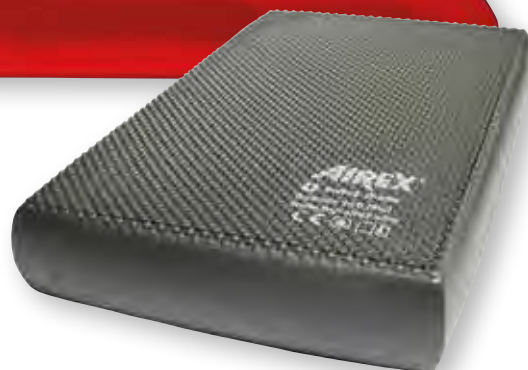

AIREX Balance Pad

für kombiniertes Training von konditionellen und koordinativen Leistungen wie Kraft, Ausdauer, Differenzierung und Balance.
G3808 50 x 41 x 6 cm Stück 92.-



AIREX Balance Pad ELITE

- Besitzt alle Vorteile des herkömmlichen Balance Pads
- Noppenstruktur und dadurch wirkungsvolle Stimulation der Fussreflexzonen
- Wesentlich rutschfester wie das herkömmliche Balance-Pad
- Strapazierfähig und beidseitig verwendbar
- Masse: (LxBxH) 50 x 41 x 6 cm
- Inklusive Übungsanleitung

G3879-01 blau	Stück 105.-
G3879-12 pink	Stück 105.-
G3879-28 lava	Stück 105.-
G3879-30 kiwi	Stück 105.-

Airex® Balance-pad Solid

Solides und robustes Pad mit höherer Dichte und genoppelter Oberfläche für Therapie und Fitness. Gewicht ca. 1 kg,
G5704 46 x 41 x 5 cm, royal blau Stück 105.-



Original PEZZI Physioball



Andri Ragetti



Original PEZZI Physioball

Für Schule, Verein, Einzeltraining, therapeutische Zwecke und für das Rehabilitationstraining. Aus besonders starkem Kunststoff gegossen, sehr strapazierfähig.

G4130 Ø 42 cm, gelb	Stück 18.-
G4131 Ø 55 cm, orange	Stück 21.-
G4132 Ø 65 cm, grün	Stück 26.-
G4167 Ø 75 cm, rot	Stück 29.-
T3502 Ø 85 cm, blau	Stück 45.-
G4134 Ø 95 cm, rot	Stück 51.-
T3503 Ø 105 cm, gelb	Stück 55.-
G4135 Ø 120 cm, orange	Stück 130.-

Original Pezziball®

für Schule, Verein, Einzeltraining, Krankengymnastik und für das Rehabilitationstraining. Aus besonders starkem Kunststoff gegossen, sehr strapazierfähig.

G4160 Ø 42 cm, fluoreszierend gelb	Stück 21.-
G4161 Ø 53 cm, fluoreszierend orange	Stück 24.-
G4162 Ø 65 cm, fluoreszierend grün	Stück 29.-
G4163 Ø 75 cm, fluoreszierend fuchsia	Stück 32.-

DYNAIR® Extreme

Das grösste Mitglied der Dynair® Familie, ideal geeignet als Meditations- und Sitzkissen. Sanfte Schwingungen werden vom Kissen sofort aufgenommen und an die Wirbelsäule abgegeben. So müssen ständig kleine Ausgleichsbewegungen geschaffen werden und eine vermeintlich ruhige Sitzposition wird zur Herausforderung für die tiefe Wirbelsäulen- und Rumpfmuskulatur.

G4196 Ø 80 cm flieder **Stück 202.-**



Pendel® Ball

Der Pendel Ball ist das neue, absolut sichere und aufblasbare Trainings- und Therapiegerät. Das aussergewöhnliche am Pendel Ball ist seine ovale Form. Anders als bei einem normalen Trainings-Ball bietet der Pendel Ball dem Trainierenden mehr Auflagefläche und gleichzeitig hat er eine vergrösserte Kontaktfläche zum Boden. Hieraus ergeben sich enorme Einsatzmöglichkeiten in vielen Bereichen wie z.B. Koordination, Balance, Wirbelsäulentraining, Physio- und Ergotherapie, sowie bei Geburtsvorbereitungs- und Rückbildungsgymnastik. Belastbar bis ca. 200 kg. Farbe: Flieder.

G4195 ca. 80 x 55 cm **Stück 202.-**



DYNAIR® Ballkissen

Wirbelsäulengymnastik durch dynamisches Sitzen mit dem Ballkissen - die Alternative zum Sitzball. Das Luftpolster überträgt sehr angenehm die verschiedenen Bewegungen der einzelnen Wirbelkörper. Das Kissen optimiert die aufrechte Haltung und trainiert die Rückenmuskulatur. Auch zur Gleichgewichtsschulung, in der Feinmotorik, zum Beckenbodentraining, fördert Koordination und Reaktion.

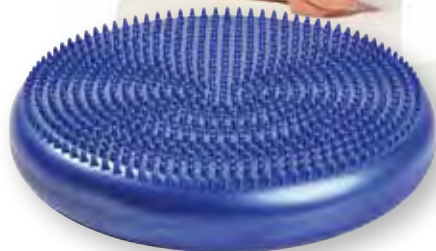

tanga sports® Luft-Balancekissen BASIC

Multifunktionales Trainingsgerät für die Steigerung von Balance, Koordination, Kraft und Durchblutung. Durch die Luftpolsterung werden alle Bewegungen sehr angenehm ausgeführt. Das Kissen besteht aus einer genoppten und einer glatten Seite. **G2473 Ø 35 cm, blau** Stück 29.-

DYNAIR® Ballkissen

Aus Ruton®, mit jeweils samtig-glatte Oberfläche auf beiden Seiten. Lieferung mit Übungsposter.

DYNAIR® Ballkissen KIDS Ø 30 cm

G2500-01 blau	Stück 45.-
G2500-02 rot	Stück 45.-
G2500-07 grün	Stück 45.-

DYNAIR® Senso-Ballkissen

Aus Ruton®, auf einer Seite mit Noppen, die andere Seite mit samtig-glatte Oberfläche. Lieferung mit Übungsposter

DYNAIR® Senso-Ballkissen Ø 33 cm

G2470-01 blau	Stück 53.-
G2470-02 rot	Stück 53.-
G2470-04 schwarz	Stück 53.-
G2470-07 grün	Stück 53.-

DYNAIR® Ballkissen Ø 33 cm

G2501-01 blau	Stück 52.-
G2501-02 rot	Stück 52.-
G2501-04 schwarz	Stück 52.-
G2501-07 grün	Stück 52.-

DYNAIR® Senso-Ballkissen XL Ø 36 cm

G2503-01 blau	Stück 67.-
G2503-02 rot	Stück 67.-
G2503-04 schwarz	Stück 67.-
G2503-07 grün	Stück 67.-

DYNAIR® Ballkissen XL Ø 36 cm

G2502-01 blau	Stück 67.-
G2502-02 rot	Stück 67.-
G2502-04 schwarz	Stück 67.-
G2502-07 grün	Stück 67.-



SISSEL Balancefit

Das Balancekissen ist ein ideales Trainingsgerät zum aktiven Training der Muskulatur, der Balance und zur Stärkung der Haltungsmuskulatur. Mit gezielten Übungen steigern Sie die Balance, Ihre Koordination und kräftigen Ihre Muskulatur. Mit unterschiedlicher Noppenstruktur auf der Ober- und Unterseite für Massage und bessere Körperwahrnehmung. Belastbar bis 150 kg, Ø 34 cm. **G2516-02 rot** Stück 37.-

Farbauswahl DYNAIR® Ballkissen und DYNAIR® Senso-Ballkissen

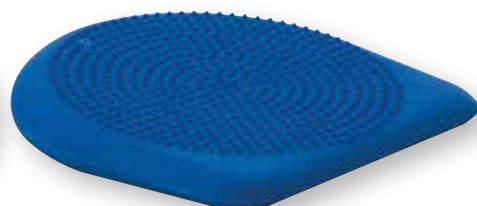

Dynair® Ballkissen Pro

Das Dynair Pro ist das erste Ballkissen kombiniert mit einer stabilen Platte. Somit haben Sie noch mehr Möglichkeiten für ein sicheres sensorisches und koordinatives Training in Sport- und Therapiebereich. Es ist besonders gut geeignet für alle therapeutischen Übungen im Einbeinstand und zur speziellen Verbesserung der Stabilität sämtlicher Gelenke. Max. Belastbarkeit: 150 kg. **G2509 Ø 36 x h 10 cm, orange** Stück 179.-

DYNAIR® XXL-Ballkissen

Das bekannte Dynair® Ballkissen® - jetzt in Extra-Gross, Ø ca. 50 cm. Für ein perfektes, achsensgerechtes Tiefentraining aller Gelenke und zur Verbesserung der Balance. Bei allen Trainings- und Therapieformen ideal einsetzbar. **G2471 blau = schwer** Stück 145.- **G2472 schwarz = extra schwer** Stück 145.-

Dynair Premium Keil-Ballkissen

Stabiles Sitzgefühl mit Balance-Effekt durch das ergonomisch geformte und anpassungsfähige Luftkissen. Stärkt zusätzlich die Rückenmuskeln und kann Rückenbeschwerden lindern. Unterstützt die aufrechte Haltung. Masse: Ø 40 cm. Max. belastbar bis 200 kg. Inklusive Übungsanleitung und Pumpe. **G2505-01 blau** Stück 71.- **G2505-02 rot** Stück 71.- **G2505-04 schwarz** Stück 71.-

Therapiekreisel



MFT Core Disc®

Multifunktionales Trainingsgerät zur effektiven Kräftigung von Arm-, Schulter-, Brust- und Rumpfmuskulatur. Liegestütz kombiniert mit Wipp-, Kipp- und Rotationsbewegungen trainieren die tiefliegende Muskulatur und bieten so ein Koordinationstraining für Oberkörper und Rumpf. Variable Griffbreite von 22 - 75 cm. Max. Belastbarkeit 120 kg. Masse (LxBxH) 75 x 28 x 12 cm.

T3508 MFT Core Disc®

Stück 225.-



Grip Set für MFT Core Disc®

4 hochwertige Griffe zur Ergänzung der MFT Core Disc®. Vereinfacht die Hygiene und verlängert die Lebensdauer des Liegestützgriffes. Inkl. Befestigungsmaterial.

T3509

Set 50.-

MFT® Sport Disc

- Trainingsziel: Leistungssteigerung
- Hilft die Kraft und Ausdauer zu steigern
- Verbessert die Feinmotorik und das Reaktionsvermögen
- Maximale Belastbarkeit: 120 kg
- Masse: Durchmesser 50 cm
- Lieferung inkl. einer Trainingsanleitung und DVD

T3493

Stück 264.-

MFT® Trim Disc

- Trainingsziel: Gesunde Gelenke
- Hilft den Bewegungsapparat zu stabilisieren
- Verbessert die koordinativen Fähigkeiten
- Maximale Belastbarkeit: 120 kg
- Masse: Durchmesser 40 cm
- Lieferung inkl. einer Trainingsanleitung und DVD

T3492

Stück 178.-



TOGU® Jumper

Der TOGU Jumper ist ein luftgefüllter Trampolin-Ball und bietet eine Vielzahl von Übungsmöglichkeiten für Ihre Muskulatur. Zudem kann mit verschiedenen Übungen die Balance, Stabilität und die Koordination bei Erwachsenen und bei Kindern (TOGU Jumper Mini) verbessert werden. Der TOGU Jumper ist bis 200 kg belastbar

K3720 52 x 24 cm, rot

Stück 264.-

K3720-01 52 x 24 cm, blau

Stück 264.-

K37209 52 x 24 cm, schwarz

Stück 264.-



Assiette de fitness et de thérapie



tanga sports® Balance Kreisel

Der Balance Kreisel verfügt über eine stabile und rutschfeste Trittplatte.

- ca. Ø 40 x 8 cm
- Gewicht: 1,4 kg
- Stärke Holzplatte: 2 cm
- Material: Schichtholz, Kunststoff

P2768 **Stück 32.-**



Anti-Rutsch-Unterlage

- Haftet auf glatten Böden
- Ø ca. 25 cm.
- Schutz des Bodens
- Farblich sortiert

P2761 **Stück 6.-**



Sportkreisel

Dient als Anregung zur Entwicklung von Bewegungsaufgaben im Sinne einer planmässigen Bewegungserziehung. Die Eigentümlichkeit des Kreisels bringt es mit sich, dass selbst streng gezielte Übungen den Charakter des spielerischen Experimentierens nicht verlieren, so dass der Spannungsausgleich innerhalb der Muskulatur in einer für den Sportler unauffälligen Weise erreicht wird. Ø ca. 39 cm, 11 cm hoch. inkl. Übungsanleitung.

P2750 **Stück 132.-**



Artzt Vitality® Wobblesmart®

- In 6 Schwierigkeitsstufen verstellbarer Gleichgewichtstrainer
- Durchmesser: 39 cm
- Höhe zwischen 65 mm (Stufe 1) und 80 mm (Stufe 6)
- Material: Holz (Oberfläche), Kunststoff (variable Unterseite)
- Belastbar bis 200 kg Körpergewicht

P2767 **Stück 116.-**



Thera-Band® Therapiekreisel

Thera-Band® Therapiekreisel mit rutschfester und sensomotorischer Oberfläche. Dadurch neue Möglichkeiten im Gleichgewichtstraining. Material: Kunststoff. Belastbar bis 150 kg. Durchmesser: 41 cm.

G4444 Ø 41 cm **Stück 157.-**



Thera-Band® Kippbrett

Thera-Band® Kippbrett mit äusserst rutschfestem Design und einer sensomotorischen Oberfläche. Dadurch neue Möglichkeiten im Gleichgewichtstraining. Das Kippbrett kann nach vorne oder hinten bewegt werden und ist aus leichtem Kunststoff gefertigt.

G4443 **Stück 157.-**



Fitness- und Therapiekreisel

Ideal für Gleichgewichtsübungen zu Hause, im Freien oder in der Turnhalle. Auch zu Entspannungsübungen bei sitzenden Berufen, zur Vorbeugung von Bandscheibenschäden, ebenso wie für die Vorbereitung auf den Wintersport. Aus robustem Kunststoff, ca. 40 cm Ø, 9 cm hoch.

P2760 **Stück 31.-**



Schaukelbrett

Das Schaukelbrett eignet sich optimal um verschiedene Gleichgewichts-, Stabilisations- und Haltungsübungen durchzuführen. Die stabile Konstruktion erlaubt es Ihnen, die verschiedenen Übungen im Sitzen und im Stehen auszuführen.
P2739 50 x 50 x 9 cm, bis 135 kg **Stück 170.-**
P2740 170 x 70 x 14 cm, bis 120 kg **Stück 343.-**



Pedalo® 5S-Physiostation

Die neue Trainingsstation für Ihre Praxis, Einrichtung oder Fitnessraum. Auf nur 2 qm lassen sich alle Übungen des erfolgreichen Koordinationsparcours durchführen. Das Training umfasst Stabilität, Koordination, Gleichgewicht, Mobilität und Kräftigung. Die Basis bildet die Trainingsstation. Auf dieser wird ein Gerät platziert und das entsprechende Übungsposter an

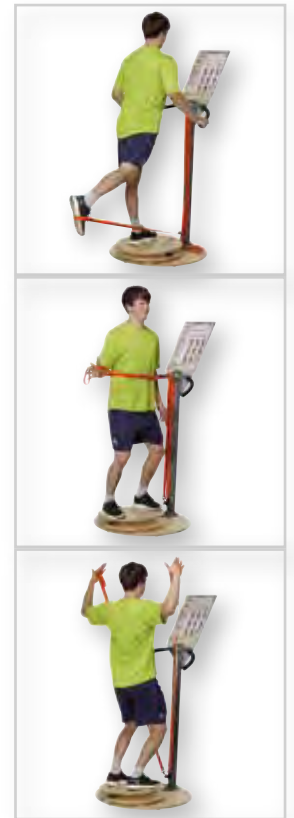

der Klemmtafel eingehängt. Die restlichen Geräte sind sicher und platzsparend in dem mitgelieferten Regalwagen verstaut. Zahlreiche Gurte und Zubehör steigern die Übungsvielfalt.
 • Set: Basisstation, Klemmtafel, 5 Übungsposter, 5S-Power-Set (Powerbänder für Arme und Füße)
 • Geräte: Balancekreisel, Twister, Balancewippe und Vestimed
 • Inkl. Regalwagen **Set 1'657.-**
K8846



pedalo®-Fusswippen

Erhöhen den Schwierigkeitsgrad bei Übungen zur Verbesserung der Beinachsenstabilität. Es kommt zu 2 übereinander gelagerten Bewegungsabläufen mit erhöhten Anforderungen an die koordinativen Fähigkeiten. Gr. (LxBxH): 35 x 12 x 6 cm.

- Trainiert:
- Koordination
- Reaktion
- Standvermögen
- Geschicklichkeit
- Gleichgewicht
- Körperhaltung
- Ideal für:
- Fitness
- Leistungssport
- Parkinson-Patienten
- Therapie



K8817 **Paar 126.-**



pedalo®-Balancewippe 50

Das Übungsgerät pedalo®-Balancewippe 50 ist ein Profigerät für den Sport und Therapiebereich. Durch das Kippen nach Vorne und Hinten, nach Links und Rechts muss der Trainierende die Balance und das Gleichgewicht halten. Diese linearen Bewegungsabläufe sind klare ansteuerbare Bewegungsrichtungen für den Übenden.

- Material: Birke Multiplex
- Natur lackiert
- Seitliche Neigung: 40 mm
- Durchmesser: 50 cm
- Mit gummierten Antirutschfüßen

K8842 **Stück 192.-**



pedalo®-Balancekreisel 50

Der hochwertige Balancekreisel überzeugt durch seine sehr standsichere Übungsfläche. Diese ist Voraussetzung für viele Stabilitäts- und Gleichgewichtsübungen im sicheren, hüftbreiten Stand; im Sitzen, Liegen oder im Stütz. Birke Multiplex, Oberfläche natur lackiert, gummierte Antirutsch-Standfüße, Endanschlag, Standfläche mit Anti-Rutsch-Riffelung. Ø 55 cm, Gewicht 8 kg.

K8819 **Stück 192.-**



pedalo® Stabilisator Sport

Der Stabilisator ist ein Ganzkörpertrainingsgerät zur Verbesserung der sensorischen Steuerung von Haltung und Bewegung. Bereits kleinste Dysbalancen und Instabilitäten im Bewegungsapparat werden durch die hohe Sensibilität der dreidimensional wirkenden Standplattform aufgezeigt und therapiert.

Leistungssportler nutzen den Stabilisator zur Optimierung ihrer Bewegungsabläufe und Verkürzung der Reaktionszeiten. Stabilisator - schnell zerlegbares, zusammengestecktes Metallgestell. Standplattform Birke Multiplex, 60 x 35 cm abgehängt an 4 Federn mit dreidimensionaler Wirkung. Belastbar bis 150 kg.

Trainiert:

- Koordination
- Reaktion
- Standvermögen
- Propriozeptoren
- Geschicklichkeit
- Feinmotorik
- Gleichgewicht
- Schnellkraft

Ideal für:

- Leistungssport
- Trainingstherapie
- Physiotherapie

K8805

Stück 482.-



pedalo®-Stabilisator Profi

Der pedalo®-Stabilisator Profi ist eine Weiterentwicklung des pedalo®-Stabilisator Sport. Der Stabilisationstrainer Profi ist ein Ganzkörpertrainingsgerät zur Verbesserung der sensorischen Steuerung von Haltung und Bewegung. Die Übungen sind deutlich anspruchsvoller, da jeder Fuss auf einer eigenen Standfläche arbeitet. Einseitig muskuläre und koordinative Schwächen werden dem Übenden bzw. Therapeuten noch besser aufgezeigt. Mit der mitgelieferten Standfläche können Sie den Stabilisationstrainer aber auch schnell und einfach auf eine Standplattform umstecken. Durch die verschiedenen Einstellmöglichkeiten der Federn ist ein gezieltes Training mit unterschiedlichen Schwierigkeitsgraden möglich.

Der pedalo® Stabilisator Profi kann im Freizeit-, Leistungs-, Gesundheits- und Rehasport verwendet werden.

- Max. Belastbarkeit: bis 120 kg
- Standfläche aus Holz Birke Multiplex (54 x 35 cm)
- 2 Fussbretter (jeweils 54 x 13 cm)
- 4 Stück Federn und Kettengliederseile kurz
- Lieferung inkl. Antirutschmatte und Übungsanleitung

K8845

Stück 572.-



pedalo®-Rodeosell®

Auf dem pedalo®-Rodeosell® muss die Balance gehalten werden und man geht an die Grenzen seines Gleichgewichts. Das Trainingsgerät ist beidseitig verwendbar: Auf Seite A entwickelt das pedalo®-Rodeosell® durch leichte Schwerpunktverlagerung eine hohe Eigendynamik und Beschleunigung. Auf der Seite B muss die Drehbewegung aktiv eingeleitet werden, das pedalo®-Rodeosell® dreht sich dann lange weiter. Vorteil ist, dass diese Seite stets kontrolliert werden kann. Birke Multiplex, natur lackiert, mit hochwertigem Drehlager, Ø 55 cm, 21 cm hoch. 10,2 kg garantieren sehr guten Stand, bis 100 kg belastbar.

K8815

Stück 290.-

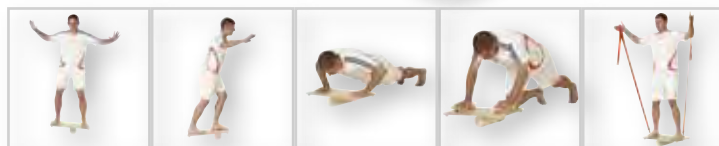

ROLLA-BOLLA

Brett aus Birke Multiplex, 60 x 35 x 2 cm, Oberfläche natur lackiert mit umlaufender Rasterbohrung. Kanten und Ecken abgerundet. 4 Gummistopper an den Enden bieten mehr Sicherheit und ein schonend weiches Aufsetzen auf dem Fussboden. Antirutsch-Aufkleber für einen besseren Stand. Belastbar bis 120 kg, Gewicht 4,8 kg. Rolle 10 x 35 cm aus Kiefer, massiv, laufsicher auf Antirutsch Führungsringsen gelagert.

83186

Stück 109.-

pedalo®-Vestimed® 50

Patentiertes und universelles Ganzkörper-Trainingsgerät für jede Altersgruppe zum gezielten Training in Fitness und Reha. Fördert individuelle koordinative Fähigkeiten wie Gleichgewicht, Rhythmisierung, Differenzierung, Kopplung, Orientierung und Umstellung. Durch den instabilen Stand liefert das Vestimed vielfältige Impulse für Gehirn und Nervensystem. Beine, Arme, Bauch, Rücken und Rumpf werden gekräftigt. Das neu entwickelte Senso-Federsystem bewirkt ein weiches einfedern bereits ab einer Belastung von 15 kg.

- Trainiert:
- Koordination
 - Ganzkörper-Muskulatur
 - Körperhaltung
 - Reaktion
 - Geschicklichkeit
 - Gleichgewicht
 - Neurologische Verknüpfungen

Ideal für:

- Fitness
 - Therapie
 - Parkinson-Patienten
 - Reha
- Ausführung:
- Standfläche: Ø 50 cm, H: 18 cm
 - Birke Multiplex
 - rutschfeste wasserabweisende Oberfläche
 - 2 Paar Widerstands-Tubes in 30 und 60 cm
 - 4 Befestigungsschlaufen
 - je 1 Paar Hand- und Beinschlaufen, zum schnellen einhängen mittels Karabiner.

K8832 Vestibulartrainer

Stück 265.-



pedalo®-Federbrett 150

Ein für die Therapie perfektes Koordinationsgerät zur Verbesserung der Gesamtkoordination, Körperhaltung und Standsicherheit. Ideal für Gangschulung nach Verletzungen und Operationen z. B. im Sprung-, Knie- und Hüftgelenk. Für Stabilisierungsübungen im Vierfüßlerstand oder gar im Sitzen. Birke Multiplex Mehrschichtholz, Oberfläche natur lackiert, integrierte Federdämpfung, Gewicht 22 kg. Für Gewichtsbelastung von 15 bis 120 kg.

K8821 150 x 45 x 19 cm

Stück 535.-

K8834 180 x 60 x 19 cm

Stück 653.-



pedalo®-Federbrett 32

Das neu entwickelte pedalo®-Federbrett 32 überzeugt mit seinem völlig neuem Federsystem, dass mit einer Federstärke für alle Gewichtsklassen auskommt. Es reagiert sehr schnell auf Lageveränderung und stellt hohe Anforderungen an das Gleichgewichtsvermögen. Es bietet viele Übungsvarianten einbeinig und beidbeinig und wird bevorzugt in der Physiotherapie und im Sport eingesetzt.

Ausführung: Ø 32 cm, Birke Multiplex Mehrschichtholz 22 mm, 18 cm hoch, natur lackiert, integrierte Federdämpfung mit Wirkung ab 15 kg, Antirutsch-Aufkleber, 5 Antirutsch-Füße als sichere Standaufgabe, Gewicht 3,8 kg.

K8833

Stück 179.-

pedalo®-Trainingsstab

Der Stab wird in Verbindung mit Zugbändern, wie zum Beispiel dem pedalo®-Textil Powerband Set, eingesetzt. Die Kombination der beiden Artikel bewirkt ein variantenreiches Training mit dem Sie unterschiedliche Stellen im Körper ansprechen. Mit Antirutsch Grip. Länge: 90 cm. Durchmesser: 2,8 cm.

K8838

Stück 42.-



pedalo®-Textil Powerband

Das Band ist sehr robust und strapazierfähig. Auch bei mehrfachem Einsatz hat das Band eine hohe Lebensdauer. Mit den 9 Eingriffslaschen für Hände und Füße kann das Band individuell für verschiedene Übungen genutzt werden. Die Länge 140-280 cm und die Dehnfähigkeit bietet Ihnen einen optimalen Widerstand bei den Übungen. An den Enden sind entsprechende Karabiner befestigt. Mit diesen Karabinern können Sie die Bänder sehr leicht an den Geräten einhängen. Das Material ist sehr hygienisch und waschbar.

K8837

Set 64.-



TOGU Balanza

Der Balancetrainer ist für mehrdimensionale Ganzkörper- und Stabilitätsübungen. Die dynamische Instabilität spricht die stabilisierenden Muskelgruppen an. Der Luftgefüllte Ball sorgt für eine spezielle Lagerung der Standfläche. Belastbar bis 150 kg. Masse: (LxBxH) 55 x 35 x 7 cm.

K3724 **Stück 178.-**

TOGU Balanza Kreisel

Der Kreisel ist zum Einsatz in der Trainingsphase geeignet aber auch nach der Therapie für den Muskelaufbau und die Verbesserung der Koordination. Mit einem robusten kleinen Ball unter der Holzplatte gibt er die Möglichkeit, ohne Risiko in das sensomotorische Training einzusteigen und dies zu steigern. Belastbar bis 200 kg. Masse: (Ø x H) 40 x 7 cm.

K3713 **Stück 140.-**



TOGU Balanza Ballstep XXL

Balance- und Stabilitätstrainer der Mithilfe von luftgefüllten, aufpumpbaren Bällen eine Instabilität erzeugt und somit entsprechende Trainingsreize setzt. Durch die Hohe Übungsvielfalt, sind auch Übungen für das Sensomotorische Training möglich. Belastbar bis 200 kg. Masse: (LxBxH) 185 x 65 x 14 cm.

K3711 **Stück 551.-**

TOGU Balanza Ballstep

Balance- und Stabilitätstrainer der Mithilfe von luftgefüllten, aufpumpbaren Bällen eine Instabilität erzeugt und somit entsprechende Trainingsreize setzt. Durch die Hohe Übungsvielfalt, sind auch Übungen für das Sensomotorische Training möglich. Belastbar bis 200 kg. Masse: (LxBxH) 89 x 43 x 14 cm.

K3710 **Stück 229.-**



TOGU® Aero-Step® Pro

Dynamischer, grösser und vielseitiger, beidseitig verwendbar. Flexibles 2-Kammern-Luftkissen für ideales Training der Tiefenmuskulatur und Verbesserung der Körperhaltung. Ideal zur reinigen, einfach stapelbar. Masse (LxBxH) 52 x 40 x 8,5 cm. **K3804** **Stück 177.-**



Togu® Aero-Step® one

Luftgefülltes und individuell einstellbares Trainingsgerät für Balance und Koordination, insbesondere für das Fuss- und Beinachsentraining. Rot: festeres Material, deshalb stabiler. Anthrazit: weicher und instabiler.

- Belastbarkeit ca. 150 kg.
- K3800 38 x 21 x 6 cm, rot, weich** **Stück 73.-**
- K3801 38 x 21 x 6 cm, anthrazit, extra weich** **Stück 73.-**



AERO-STEP

Er besteht aus zwei separaten luftgefüllten Kammern und einer mit Noppen bestückten Oberfläche. Das Wirkprinzip des Aero-Step basiert auf koordinativen (bewegungssteuernden) und propriozeptiven (bewegungsverarbeitenden) Trainingsmethoden. Farblich sortiert.

- K3798 51 x 37 x 8 cm Gr. XL** **Stück 178.-**



AERO-STEP XL FUNCTIONAL

Version mit samtig-glatte Oberfläche. Besonders gut geeignet für Stützübungen beim Oberkörpertraining, langes Barfuss-training und in der Rehabilitation. Sonst identisch mit dem klassischen AERO-STEP XL. Das Wirkprinzip des Aero-Step basiert auf koordinativen (bewegungssteuernden) und propriozeptiven (bewegungsverarbeitenden) Trainingsmethoden. Inkl. Übungsposter. Lieferung farblich sortiert.

- K3803 51 x 37 x 8 cm** **Stück 177.-**



AERO-STEP

Er besteht aus zwei separaten luftgefüllten Kammern und einer mit Noppen bestückten Oberfläche. Das Wirkprinzip des Aero-Step basiert auf koordinativen (bewegungssteuernden) und propriozeptiven (bewegungsverarbeitenden) Trainingsmethoden. Farblich sortiert.

- K3799 46 x 32 x 8 cm Gr. S** **Stück 122.-**



Trial Super Skimmy

Dieser Balancetrainer ermöglicht propriozeptives Gleichgewichtstraining nicht nur in der Therapie und in der Rehabilitation, sondern auch auf dem Fussballplatz, beim Handball-, Basketball- oder Volleyballtraining. Das Training dient der Verletzungsprophylaxe, der Schulung des Gleichgewichts und der Koordination. Auf dem Skimmy kann auch mit Fussballschuhen rainiert werden. Durch Regulierung des Luftdrucks lässt sich der Schwierigkeitsgrad variieren.

- Höhe 9 cm, Gewicht 2,2 kg. Belastbarkeit max. 550 kg
- F1675 Ø 40 cm** **Stück 117.-**

Trial Skimmy

- Höhe 6 cm, Gewicht 1,2 kg. Belastbarkeit max. 550kg
- F1676 Ø 32,5 cm** **Stück 80.-**



Stabilitätstrainer

Mit diesen labilen Unterlagen lassen sich immer und überall zusätzliche oder spezifische Trainingsreize setzen. Hergestellt aus hautverträglichem und extrem leichtem PE-Material, sind die ARTZT vitality® Stabilitätstrainer garantiert frei von PVC und überzeugen durch optimale Dämpfungseigenschaften und maximale Langlebigkeit. Die fast quadratische Form (40 cm x 50 cm) ist ein weiteres Plus für ein sicheres, gesundheitsorientiertes Fitnessstraining. Für unterschiedliche Bedürfnisse stehen zwei verschiedene farblich gekennzeichnete Stabilitätstrainer zur Verfügung.

- T5017 mittel, blau** **Stück 85.-**
- T5018 schwer, schwarz** **Stück 85.-**



Thera-Band® Stabilitätstrainer

Der Stabilitätstrainer wird zur Verbesserung von Gleichgewicht, Haltung, Propriozeption und Koordination eingesetzt. Ein Training auf dieser „weichen“ Unterlage erfordert die Aufrechterhaltung von Gleichgewicht und einer stabilen Haltung. Ein Einsatz kann im Alterssport, in der Rehabilitation der unteren Extremität und des Rückens sowie im Sport/Fitnessbereich erfolgen. Der Stabilitätstrainer ist in drei Schwierigkeitsstufen, erkennbar durch unterschiedliche Farbe (Grün = leicht, Blau = mittel, Schwarz = schwer) und Festigkeit erhältlich.

- G4440 34 x 21 x 5 cm, grün** **Stück 53.-**
- G4441 43 x 24 x 5 cm, blau** **Stück 53.-**
- G4442 44 x 26 x 6 cm, schwarz** **Stück 100.-**



TOGU® Jumper Mini

luftgefüllter Trampolin-Ball, bietet eine Vielzahl von Übungsmöglichkeiten für Ihre Muskulatur. Zudem kann mit verschiedenen Übungen die Balance, Stabilität und die Koordination verbessert werden.

- bis 100 kg belastbar
- Ø 36 cm
- Höhe 18 cm
- inklusive Übungsposter.

K3721 **Stück 167.-**

TOGU® Jumper

Der TOGU Jumper ist ein luftgefüllter Trampolin-Ball und bietet eine Vielzahl von Übungsmöglichkeiten für Ihre Muskulatur. Zudem kann mit verschiedenen Übungen die Balance, Stabilität und die Koordination bei Erwachsenen und bei Kindern (TOGU Jumper Mini) verbessert werden. Der TOGU Jumper ist bis 200 kg belastbar

K3720 52 x 24 cm, rot	Stück 264.-
K3720-01 52 x 24 cm, blau	Stück 264.-
K37209 52 x 24 cm, schwarz	Stück 264.-



TOGU Jumper Pro

Die mitgelieferte Pro Platte bildet eine ebene Fläche auf der Unterseite des Jumpers. Mit der ebenen Fläche, ist bei Balance-, Koordinations- und Kräftigungsübungen im Stand ein physiologisch korrektes Aufsetzen der Fusssohle möglich.

K3722 52 x 24 cm **Stück 290.-**



BOSU® Balance Trainer PRO

Ideales Trainingsgerät für Fitnesscenter, Personal Trainer, Sportvereine und Physiotherapeuten. Die Einfachheit und die Variationsmöglichkeiten dieses Trainingsgerätes ermöglichen es dem Nutzer, den Schwierigkeitsgrad selbst zu bestimmen. Das macht den BOSU® beliebt bei jung und alt, bei Gelegenheits- und Spitzensportlern. Der Balance Trainer kann sowohl auf der flachen Seite als auch auf der gewölbten Seite liegend genutzt werden und bietet somit unterschiedlichste Möglichkeiten des Gleichgewichtstrainings. Zwei versenkte Handgriffe an der Unterseite erleichtern die Handhabung. Masse: Ø ca. 65 cm, Höhe 22 cm. Inklusive Pumpe und einem Instruktionbuch.

K3860 ohne PowerStax **Stück 313.-**



Bosu® PowerStax

Erweiterung für das Training mit dem Bosu® Balance Trainer. Ein PowerStax ist 10 cm hoch und mit bis zu 16 l Wasser befüllbar. PowerStax sind rutschfest und endlos stapelbar. Der Bosu® kann beidseitig in den Ring eingelegt werden.

K3863 **Stück 210.-**



BOSU® Balance Trainer Sport

Unterschied Ausführung Sport und PRO. Der Balance Trainer PRO ist in seiner Version grösser. Er hat einen Durchmesser von 65 cm und der BOSU® Balance Trainer Sport einen Durchmesser von 50 cm. Zusätzlich verfügt die PRO Version über versenkte Handgriffe an der Unterseite. Dies erleichtert das Handling des Gleichgewicht-Trainers. Beide Versionen werden inkl. einer Anleitung und einer Pumpe geliefert.

- Technische Informationen:
- Durchmesser ca. 50 cm
 - Höhe 18 cm
 - Belastbar bis ca. 136 kg
 - Inkl. Übungsanleitung
 - Inkl. Luftpumpe zur Regulierung der „Härte“

K3869 **Stück 241.-**



Original Pezzi® Gymnastikball Biobased

Der Ledragomma® Original Pezzi® Gymnastikball Biobased ist die neue Ausführung des Pezziballs! Hergestellt ist der Original Pezziball Biobased aus 40 - 60 % nachwachsenden Rohstoffen pflanzlichen Ursprungs. Mit dieser Form der Herstellung ist der Gymnastikball ausgezeichnet mit OK biobased Vinçotte und nach ISO 14001 „Umweltmanagementsystem“ zertifiziert. Der Ball ist in verschiedenen Durchmessern und Farben erhältlich

- Material: Aus 40 - 60 % Rohstoffen pflanzlichen Ursprungs
- Belastbarkeit bis 400 kg

T5450 Ø 42 cm, Limone	Stück 21.-
T5451 Ø 53 cm, Limone	Stück 26.-
T5452 Ø 65 cm, Limone	Stück 31.-
T5453 Ø 75 cm, Limone	Stück 35.-
T5454 Ø 42 cm, Sand	Stück 21.-
T5455 Ø 53 cm, Sand	Stück 26.-
T5456 Ø 65 cm, Sand	Stück 31.-
T5457 Ø 75 cm, Sand	Stück 35.-

Gymnastik-Sitzball BASIC

Der Gymnastik- Sitzball erfüllt extrem hohe Ansprüche an Sicherheit und kann selbst dann nicht platzen, wenn er mit scharfen Gegenständen beschädigt wird. Der Gymnastik-Sitzball ist selbst bei Beschädigung bis 150 kg platzsicher.

G4066 Ø 55 cm, anthrazit	Stück 25.-
G4067 Ø 65 cm, anthrazit	Stück 27.-
G4068 Ø 75 cm, anthrazit	Stück 31.-

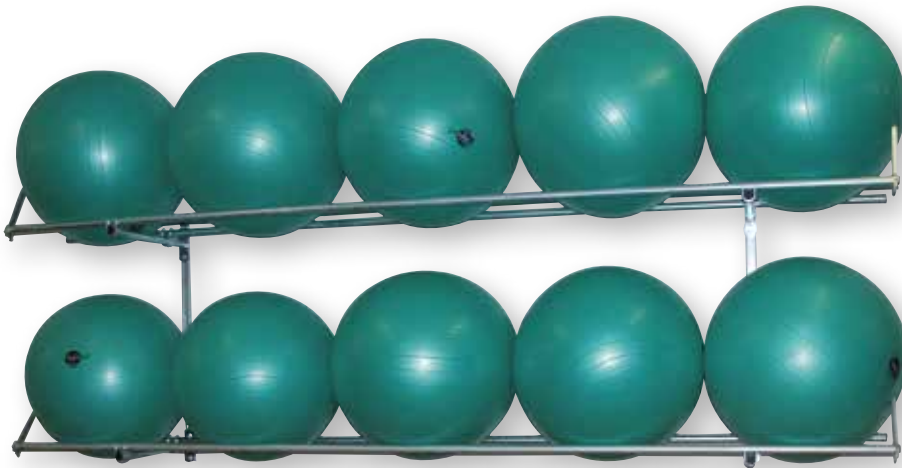

Sitzball-Wandablage

Einzelne Reihen in Höhe und Tiefe verstellbar. Bis max. 3 Reihen übereinander lieferbar. Länge nach Angabe
09110 auf Anfrage Stück



Ballhalter

Der Ballhalter bietet Platz für einen Gymnastikball mit einem maximalen Durchmesser von bis zu 85 cm. Lieferung inkl. Befestigungsmaterial zur Montage an einer Betonwand.

T3504 für 1 Gymnastikball	Stück 34.-
T3505 für 3 Gymnastikbälle	Stück 118.-



Ballregal

Die 3 Ebenen sind für die Aufnahme von verschiedenen Ballgrößen geeignet. Die Aufnahmen sind für Gymnastikbälle mit einem mind. Durchmesser von 42 cm und einem maximalen Durchmesser von 75 cm konzipiert. Gesamtmasse: (BxTxH) 276x64x180 cm. Gesamtgewicht ohne Bälle: 39 kg.

D1298	Stück 396.-
-------	-------------

Stapelhilfe-Set

Für grosse Gymnastikbälle bis Ø 75 cm. Hochwertiger, durchsichtiger Kunststoff, kälte- und hitzebeständig, d.h. der Kunststoff bricht auch bei niedrigen Temperaturen nicht. Set aus 3 Ringen. Ohne Bälle.

D1290	Set 45.-
-------	----------

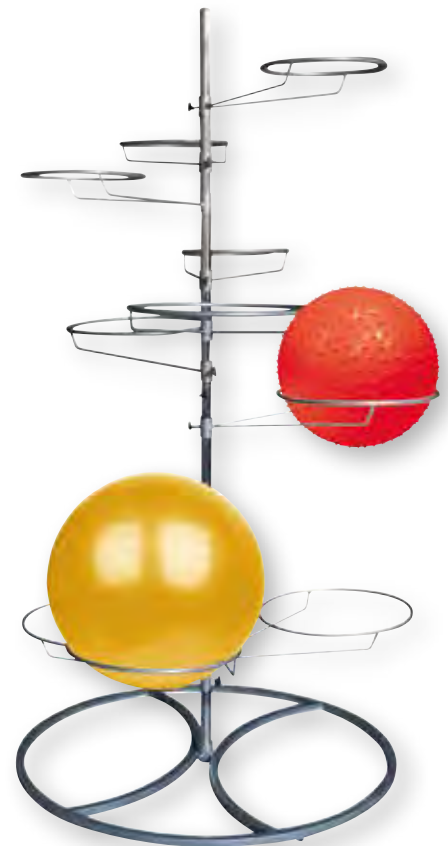

Gymnastikballständer

Die optimale Aufbewahrungshilfe für Gymnastikbälle bis zu einem Ø von 95 cm. Die 10 Aufnahmeflächen sind verstellbar und unterteilt in 5 Ringe mit einem Durchmesser von 30 cm und 5 Ringe mit einem Durchmesser von 40 cm. Stabile und robuste Ausführung. Masse: (HxB) 190 x 120 cm.

K3279 für 10 Bälle	Stück 231.-
--------------------	-------------

Original PEZZI Physioball

Für Schule, Verein, Einzeltraining, therapeutische Zwecke und für das Rehabilitationstraining. Aus besonders starkem Kunststoff gegossen, sehr strapazierfähig.

G4130 Ø 42 cm, gelb	Stück 18.-
G4131 Ø 55 cm, orange	Stück 21.-
G4132 Ø 65 cm, grün	Stück 26.-
G4167 Ø 75 cm, rot	Stück 29.-
T3502 Ø 85 cm, blau	Stück 45.-
G4134 Ø 95 cm, rot	Stück 51.-
T3503 Ø 105 cm, gelb	Stück 55.-
G4135 Ø 120 cm, orange	Stück 130.-

Original Pezziball®

für Schule, Verein, Einzeltraining, Krankengymnastik und für das Rehabilitationstraining. Aus besonders starkem Kunststoff gegossen, sehr strapazierfähig.

G4160 Ø 42 cm, fluoreszierend gelb	Stück 21.-
G4161 Ø 53 cm, fluoreszierend orange	Stück 24.-
G4162 Ø 65 cm, fluoreszierend grün	Stück 29.-
G4163 Ø 75 cm, fluoreszierend fuchsia	Stück 32.-



Stöpselheber

für einfaches Lösen der Ventilstopfen aller grossen Gymnastikbälle.

G4168 Stück 7.-



Ersatz-Stöpsel

für ABS-Powerbälle oder Pezzibälle.

G4166 Paar 2.-



Ballschale

Die Ballschale sorgt dafür, dass der Ball beim Aufstehen nicht wegrollt. Gleichzeitig bietet die Schale dem Sitzenden einen sicheren Halt. Der Gymnastikball ist dennoch sehr gut beweglich und erlaubt weiterhin dynamische Bewegungen. Da der Ball beim Aufstehen nicht mehr wegrollt, wird die Ballschale besonders gern im Büro oder in der Schule eingesetzt. Geeignet für alle Gymnastik- und Sitzbälle bis 95 cm Durchmesser. Masse: Ø ca. 45 cm.

P2894 Stück 26.-



Ballhalter

Zur Lagerung von Gymnastikbällen bis zu einem Durchmesser von 120 cm geeignet. Masse: Ø 26 cm. Farbe: Schwarz.

G4079 Stück 9.-



Andri Ragetti



Die richtige Ballgröße auswählen:

Körpergröße	Ballgröße
bis 140 cm	Ø 42 cm
141 - 154 cm	Ø 53 cm
155 - 175 cm	Ø 65 cm
176 - 185 cm	Ø 75 cm
186 - 200 cm	Ø 85 cm
201 - 215 cm	Ø 95 cm

ABS-Powerball

Der ABS-Powerball erfüllt die höchsten Ansprüche an Sicherheit und Beanspruchung, ideal zum Drums Alive Concept. Das Material Crylon® bietet eine extrem hohe Abriebfestigkeit bei unveränderter Dynamik. Und - der Powerball kann selbst dann nicht platzen, wenn er mit scharfen Gegenständen traktiert wird (bei äusserer Beschädigung platzsicher bis 90 kg Gewichtsbelastung).

G4140 Ø 55 cm, terra	Stück 40.-
G4141 Ø 65 cm, grün	Stück 46.-
G4142 Ø 75 cm, rot	Stück 55.-



Fit Sticks (Pound)

Pound ist der neue, brandheisse Fitness-Trend aus Amerika. Die Fit Sticks werden als Trommelstöcke für dieses Workout benötigt, um tänzerische Bewegungen und Fitnessübungen zum Rhythmus der Musik auszuführen. Das intensive Ganzkörper-Workout verbessert Kondition, Beweglichkeit, Koordination und verbrennt dabei eine Menge Kalorien. Drumsticks aus Polypropylen.

G2519 45 cm lang, violett

Paar 15.-

bOdrum

Bewegen mit den bOdrums

Hoher Aufforderungscharakter, angenehmer Ton, einfache Nutzung und Lagerung und natürlich unheimlich viel Spass: Das sind die neuartigen bOdrums! Ob unter Anleitung, nach DVD oder ganz individuell entdecken Kinder und Erwachsene ganz intuitiv das Trommeln und bewegen sich automatisch dazu. Entwickelt für den Fitness- und Therapiebereich erobern die bOdrums nun auch Schulen und Musikschulen. Sie bieten unendlich viele Möglichkeiten, die mehr sportlich oder musikalisch orientiert sein können. Hergestellt in Deutschland aus hochwertigen Materialien und unbehandeltem deutschem Buchenformholz. Höhenverstellbar von 66 bis 90 cm.

G2520 inkl. DVD, Sticks und Stativ

Set 304.-



Superball

Der Superball oder auch Overball genannt, ist ein aufblasbarer Ball der superleicht und weich zugleich ist. Der Ball aus geschäumtem PVC besitzt eine hohe Sprungkraft und wird für Pilates, Gymnastik-Übungen, Fitness-Kurse, Home-Training, aber auch in der Therapie eingesetzt. Aufgrund der genannten Eigenschaften ist er auch sehr beliebt bei Kindern.

- Material: geschäumtes PVC
- Belastbarkeit: 100 kg
- Aufblasbar mithilfe eines beiliegenden Strohhalmes

D9921 Ø 26 cm, blau

Stück 7.-



IO-Ball

Der IO-Ball dient zur Intensivierung des Yoga-, Pilates- und Krafttrainings. Das Training steigert die Bewegungssicherheit und stärkt die Muskulatur. Das Qualitätsmaterial ist hochwertig und bietet eine hohe Griffigkeit und reduziert somit die Verletzungsgefahr. Belastbar bis weit über 100 kg Körpergewicht.

K3866-06 anthrazit

Stück 21.-



TOGU Dynamic Drums Ballschale

Die praktische und klassische Ballschale in einer neuen Ausführung für perfektes Trommel-Fitnesstraining mit dem Dynamic Drums Ball. Die Dynamic Drums Ballschale mit der Verlängerung in der Mitte ermöglicht eine gesunde aufrechte Haltung während des Workouts. Masse (ØxH) 45 x 21 cm.

G2512

Stück 112.-

TOGU Dynamic Drums Sticks

Damit wird Ihr Gymnastikball zur Drum und der Beat kann beginnen. Material: Holz. Länge: ca. 40 cm.

G2513

Paar 13.-



TOGU Dynamic Drums Ball

Der Original TOGU Ball zum beliebten Drums Konzept. Kraftvolles und rhythmisches Trommel-Fitnesstraining auf dem Dynamic Drums Ball. Führt zu schnellen Resultaten und fördert sowohl die physische als auch die mentale Fitness. Fett verbrennen, Spass haben und den Körper in Bewegung bringen. Masse: Ø 65 und 75 cm. Farbe: rot. Lieferung mit Anleitung.

G2510 Ø 65 cm

Stück 27.-

G2511 Ø 75 cm

Stück 31.-



Togu® Redondo®-Ball Mini 2-er Set

Spezielles Redondo-Ball Set für anspruchsvolles Gesundheits- und Figurtraining. Rutschfestes Material aus Ruton, 2 Stück Ø 14 cm.

G2456 2-er Set, blau **Set 23.-**



TOGU® Redondo® Ball

Hohe Sprungkraft und sehr griffiges PVC-Material. Mit Stöpselverschluss für schnelles und einfaches aufblasen. Lieferung mit Aufblashilfe. Belastbar bis 120 kg.

- Belastbarkeit: ca. 120 kg bei Übungen im Liegen
- Frei von Latex
- Inklusive ausführlichem Übungsposter

G2459 Ø 18 cm, anthrazit	Stück 13.-
G2460 Ø 22 cm, blau	Stück 14.-
G2461 Ø 26 cm, rot	Stück 15.-

TOGU® redondo®-Ball TOUCH

Der neue Redondo Ball Touch mit sanften Noppen. Weiches, geschäumtes und zugleich geruchsneutrales Material (PVC), mit Stöpsel-Verschluss zur Luftfüllung und individuellen Regelung. Latexfrei und ohne verbotene Phthalate (nach EU Richtlinie 2005/84/EG).

G2437 Ø 18 cm, anthrazit	Stück 13.-
G2438 Ø 22 cm, blau	Stück 14.-
G2439 Ø 26 cm, rubinrot	Stück 15.-

Togu® Redondo®-Ball Plus

Der Redondo Ball Plus eignet sich aufgrund seines Durchmessers und seines Eigengewichts für Kräftigungs- und Schwungübungen. Mit dem Ball sind neue Übungspositionen (z.B. Bauchlage, Kniestand, Ausfallschritt und Kniebeugentraining) möglich. Gr.: Ø 38 cm. Gewicht: 500 g. Belastbar bis 120 kg. Material: geschäumtes Ruton.

G2458 Ø 38 cm, grün	Stück 35.-
----------------------------	-------------------



POWER PILATES Ball

Der Ball für das „The Pilates Coach“-Programm von Juliana Afram. Der Ball sorgt für Abwechslung, wirkt unterstützend und schafft eine grosse Übungsvielfalt. Geschäumtes PVC. Oberfläche: softweiches, aber robustes Material. Mit Stöpselverschluss, lässt sich schnell und leicht aufblasen und entlüften.

G2462 Ø 26 cm	Stück 25.-
----------------------	-------------------

Sissel Pilates Toning Ball

Die perfekte Ergänzung zum Pilates-Mattenprogramm und vielen weiteren Pilates-Übungen! Toning Bälle lassen sich optimal für das Training der Arme, Schultern und Oberkörper einsetzen. Erhältlich in zwei Gewichtsvarianten: ca. 450 g und 900 g, jeweils in blau. Ø ca. 9 cm.

G2443 450 g, blau	Paar 29.-
G2444 900 g, blau	Paar 40.-

PILATES Ball BASIC

Aus weichem, geschäumtem PVC-Material hergestellt. Super griffig und mit einem Blasrohr einfach und schnell aufzublasen. Idealer Pilates Ball zur Kräftigung der Rücken- und Bauchmuskulatur, auch bestens geeignet zur Tiefenentspannung und zum Wohlfühlen.

G2445 Ø 20 cm, anthrazit	Stück 9.-
G2446 Ø 25 cm, blau	Stück 9.-



tanga sports® Yogamatte

- Inkl. Trageband
- Material: 100% TPE (recyclebar)
- Masse: 61 cm x 183 cm x 6 mm
- Gewicht: ca. 875 g

G4975-10 Altrosa

Stück 39.-

G4975-34 Mintgrün

Stück 39.-



AIREX Pilates und Yoga Matte 190

Diese neue Airex Matte wurde speziell für den Pilates- und Yoga-Einsatz entwickelt. Neben den bekannten Airex Eigenschaften wie hautfreundlich und körperwarm, hygienisch durch „sanitized“-Ausrüstung, optimal in der Dämpfung, strapazierfähig und langlebig, einfach zu reinigen, leicht, rutschfest und planliegend, geschlossenzellig, CE-konform (93/42/EWG), zeichnen sich die neuen Pilates/Yoga-Matten durch folgende zusätzliche Merkmale aus: leicht härterer Touch für noch präzisere Übungsausführung, neue Länge von 190 cm für mehr Übungsfreiheit.

G2448 190 x 60 x 0,8 cm, lila	Stück 105.-
G2448A 190 x 60 x 0,8 cm, lila, mit 2 Ösen	Stück 112.-
G2449 190 x 60 x 0,8 cm, anthrazit	Stück 105.-
G2449A 190 x 60 x 0,8 cm, anthrazit, mit 2 Ösen	Stück 124.-

Yogamatte

Obermaterial aus reiner Baumwolle. Die rutschfeste Unterseite garantiert sicheren Halt. Angenehm warme Unterlage für Yoga, Pilates und Meditation. Waschbar. Im Tragebeutel. 170 x 60 cm.

G2433-01 blau	Stück 28.-
G2433-07 grün	Stück 28.-
G2433-13 pink	Stück 28.-
G2433-16 violett	Stück 28.-
G2433-23 orange	Stück 28.-



Yoga Block Bamboo

Optisch ansprechender Yoga Block aus Bambusholz. Leicht aber sehr stabil. Masse 23 x 15 x 7,5 cm.

G2427 **Stück 29.-**



Yoga-Block

Die unentbehrliche Trainingshilfe für eine Vielzahl von Yoga-Übungen, hergestellt aus leichtem, aber extra dichtem PE-Schaum, der eine angenehm feste Auflage bietet.

G2653 lila, Gr. 23 x 15 x 7,5 cm. **Stück 9.-**



Yoga-Gürtel

Nützliches Hilfsmittel für statische Positionen, hergestellt aus 100% Baumwolle, 190 cm lang und 40 mm breit mit stabiler Kunststoff-Schnalle.

G2655 blau	Stück 12.-
G2656 lila	Stück 10.-



SISSEL Pilates Roller PRO

Strapazierfähige Pilates Rolle für Anfänger und Fortgeschrittene, auch für den professionellen Einsatz bei Kursen im Studio. Bis max. 80 kg belastbar. Auch für das Faszien-Training geeignet. Material Polyethylen.

G2493 Ø 15 cm x 90 cm, blau **Stück 74.–**
G2494 Ø 15 cm x 100 cm, blau **Stück 79.–**

SISSEL Pilates Roller PRO SOFT

Pilates Rolle aus etwas weicherem Material, speziell für Pilates Anfänger oder druckempfindlichere Menschen. Das EVA-Material gibt auf Druck optimal nach und die Liegeposition ist angenehmer und stabiler.

G2495 Ø 15 x 90 cm, blau marmoriert **Stück 74.–**

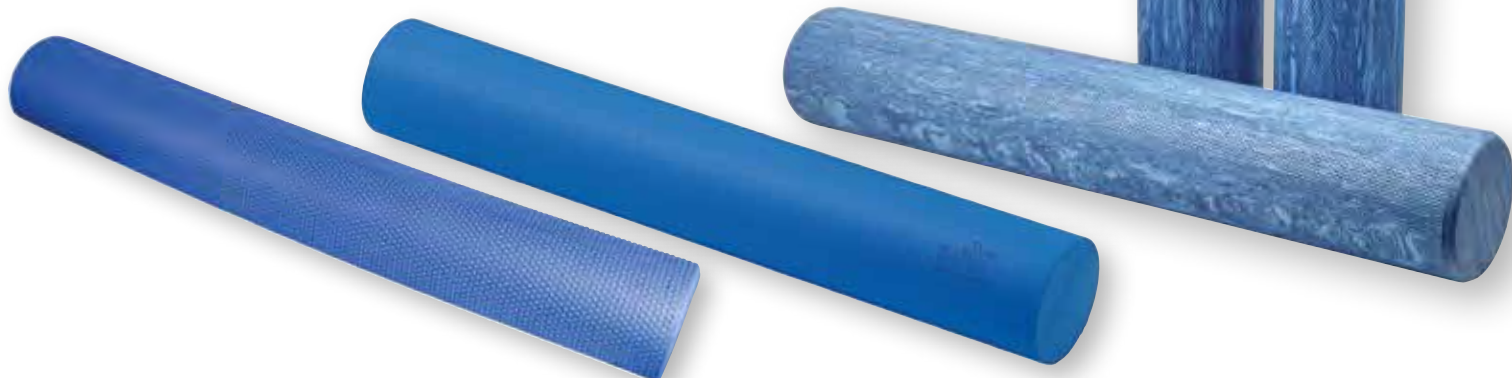

PILATES Halb-Rolle

Halbe Rolle für Pilates oder andere Balance Anwendungen. Die Halbrolle ist sehr formstabil und hat eine angenehme Oberfläche.

G2486 90 cm lang, Ø 15 cm **Stück 34.–**

softX PILATES Rolle

Übungshilfe zur Erweiterung des Pilates-Trainings. Für Anfänger und Fortgeschrittene, beim Training zu Hause oder im Fitness-Studio. Masse der Rolle ca. 90 cm lang, Ø 14,5 cm. Weisses Streifen in der Mitte zur besseren Übungskontrolle. Inklusive Übungsanleitung.

G2463 90 cm lang, Ø 14,5 cm **Stück 44.–**

Sport Pilates-Rolle

Optimales Pilates-Stabilisations-Übungsgerät, für Anwendungen, bei welchen auch der Oberkörper auf der formstabilen Rolle ruhen kann.

G2480 Ø 15 cm, länge 30 cm **Stück 22.–**
G2481 Ø 15 cm, länge 45 cm **Stück 29.–**
G2482 Ø 15 cm, länge 90 cm **Stück 59.–**



PILATES Circle

Mit dem Circle werden Pilates Übungen effektiver und intensiver. Die gummierte Ummantelung sorgt für eine weiche und bequeme Anwendung. Der Pilates Circle findet mit Ø 38 cm in jeder Sporttasche Platz. Inklusive Übungsposter.

G2464 Ø 38 cm **Stück 37.–**



PILATES Ring BASIC

Pilates Ring für effektives Training. Durch Zusammendrücken des Rings wird gegen dessen Widerstand gearbeitet. Metallring mit gummierter Ummantelung und gepolsterten Griffen innen und aussen.

G2474 Ø 38 cm **Stück 29.–**



Yoga Rad (Wheel)

Yoga-Übungshilfe zum Dehnen, Strecken, Balancieren und Stabilisieren. Ring aus ABS-Kunststoff, Ø 32 cm und 13 cm breit. Mit rutschfestem und komfortablen TPE-Belag. Gewicht ca. 1,3 kg.

G2426 **Stück 54.–**



softX® Faszien-Rolle

Die Rollen und Kugeln sind formbeständig, rutschfest und handlich.

K1848 Ø 5,0 x 15 cm, blau

K1849 Ø 9,5 x 40 cm, blau

K1852 Ø 14,5 x 40 cm, blau

K1853 Ø 14,5 x 40 cm, schwarz

Stück 13.–

Stück 27.–

Stück 25.–

Stück 27.–

softX® Faszien-Set Pro

Das multifunktional einsetzbare Trainings-Set ist sehr gut für die fasziale Behandlung geeignet. Die stark beanspruchten Körperpartien, z.B. die Nacken- und Rückenmuskulatur, können mit dem Set optimal behandelt werden. Die Rollen und Kugeln sind auch für die Selbstmassage und die Triggerpunktbehandlung geeignet.

• Rollen Ø 5 x 15 + Ø 9.5 x 40 cm

• Kugeln Ø 6.5 + 9 cm

K1847

Set 61.–



softX® Faszien-Kugel

Die Kugeln haben einen unterschiedlichen Durchmesser (ø 6,5 cm und 9 cm), formbeständig, rutschfest und handlich.

K1850 Ø 6,5 cm, blau

Stück 14.–

K1851 Ø 9,0 cm, blau

Stück 16.–



Toгу® Faszio® Ball

Der mit Luft gefüllte Ball eignet sich ideal zur Faszienstimulation. Mit vielen verschiedenen Übungen können fasziale Verklebungen und Verspannungen gelöst werden. Material: Ruten

G2479 Ø 10 cm, blau

Stück 18.–

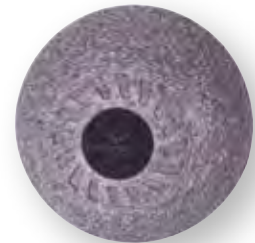

Relaxroll® Ball

Der Ball ist für eine zielgenaue und punktuelle Massage. Besonders effektiv ist der Ball zur Massage der Gesässmuskulatur, der Beine, der Füße und des Nackens.

T5312 Ø 10 cm

Stück 15.–



Relaxroll® MaxiRoll

Die Relaxroll® MaxiRoll Standard ist eine neuartige und weiterentwickelte Faszienrolle zur Faszietherapie, Regeneration und Selbstmassage. Durch die besondere Wölbung und Aussparung passt sich die Rolle dem Körper an und spart Gelenke und Knochen aus.

T5310 ø 15 x 33 15 cm

Stück 37.–



Thera-Band® Roller Massager

Der ideale Fasziestück zur Selbstmassage! Der neuartige Massagiestab eignet sich ideal zur Selbstmassage aller grossen Muskelgruppen. Massieren Sie Ihren Rücken, Ober- und Unterschenkel sowie die Fussmuskulatur.

T3195

Stück 43.–



Beurer Fascia-Releazer®

Patentiertes therapeutisches Faszien-Massagegerät zur Behandlung von Faszien und Muskeln. 2 Vibrationsstufen (statisch und oszillierend), 11 Std. Akkulaufzeit. 4 Behandlungsflächen (2 Kanten und unterschiedliche Wölbung) aus Walnussholz. Inklusive Anwendungs-DVD. Akku mit Hilfe eines USB Kabels aufladbar.

K1638

Stück 203.–

tanga sports® Faszien

• Farbe: schwarz/grün
• Material: EPP (Expandiertes Polypropylen)
• Hitze- und chemikalienbeständig
• 100% recycelbar

T5519 Faszienrolle, 30 x Ø 15 cm.

Stück 18.–

T5520 Faszienball, Ø 8 cm.

Stück 5.–

T5521 Faszien-Doppelball, 24 x Ø 12 cm.

Stück 10.–



Blackroll® MINI

Ergänzend zur Blackroll lassen sich Verklebungen und Verspannungen des Bindegewebes und der Faszien mit Hilfe der Bälle und der Mini-Rolle gezielt und punktuell einfach und zu jeder Zeit selbst massieren. Auch für Massage der Arme, des Nackens oder der Füße geeignet.

T5145 Ø 5,5 x 15 cm, schwarz **Stück 14.-**



Blackroll® MED

20% weicher als die Standard-Blackroll in schwarz. Geeignete Ausführung für schmerzempfindliche Anwender und Einsteiger. Ansonsten gleich in der Anwendung zum Lösen von Verspannungen und Verklebungen im Bindegewebe und den Muskelfaszien, zur Selbstmassage und als Trainingsgerät für stabilisierende Übungen der tieferliegenden Rumpfmuskulatur.

T5164 Ø 15 x 30 cm, grün/weiss **Stück 40.-**
K1648 Ø 15 x 45 cm, grün/weiss **Stück 53.-**



TOGU Blackroll

Die TOGU Blackroll ist das ideale Regenerationstool zur Selbstmassage und zur Lösung der Myofascia (bindegewebige Umhüllung von Muskeln und Muskelgruppen):

- Vorbeugung und Behandlung von Myofascien- und Muskelbeschwerden
- Aktive Regeneration mit verbesserter Durchblutung
- Triggerzonenbehandlung bei Verspannungen durch Sport- und Alltagsbelastungen
- Einfache Selbstmassage
- Ideales Aufwärmen vor und Regeneration nach dem Sport.

T5039 Ø 15 x 30 cm, schwarz **Stück 37.-**
K1647 Ø 15 x 45 cm, schwarz **Stück 50.-**



Blackroll® Twister

Das Massage tool ist mit einer gewölbten und genoppten Oberfläche ausgestattet und wird zur Massage der Schulter- und Brustmuskulatur, der Unterarme und der Fusssohle eingesetzt. Mit Hilfe der Wölbung und der Noppen, können aber auch Triggerpunkte und Triggerbänder punktuell stimuliert werden. Die Kombination von Druck und Dehnung ist dabei besonders effektiv und durchfeuchtet das Faszienewebe.

K1649 7 x 5 cm **Stück 19.-**



Blackroll® GROOVE Standard

Die gerillte Oberfläche der Blackroll GROOVE Standard bringt die Rolle auf hartem Untergrund zu vibrieren und fördert so stark die Durchblutung. Starker Massageeffekt für intensive Anwendungen und Aktivierung, geeignet für alle Anwendungen am Boden. Trainingsgerät zum Lösen von Verspannungen und Verklebungen im Bindegewebe und der Faszien, zur Entspannung und Selbstmassage aber auch zur Vorbeugung und Behandlung von Cellulite.

T5165 Ø 15 x 30 cm, schwarz **Stück 49.-**



Blackroll® PRO

50% härter als die Standard-Blackroll in schwarz. Für intensive Anwendungen und für schwerere Personen. Ansonsten gleich in der Anwendung zum Lösen von Verspannungen und Verklebungen im Bindegewebe und den Muskelfaszien, zur Selbstmassage und als Trainingsgerät für stabilisierende Übungen der tieferliegenden Rumpfmuskulatur.

T5044 Ø 15 x 30 cm, orange **Stück 53.-**



Blackroll® DuoBall

Mit seinen punktuellen Anwendungsmöglichkeiten ist der DuoBall ideal zur Massage des Rückens oder des Nackens geeignet. Zur Verwendung an der Wand oder auf dem Boden. Durch den Abstand zwischen den zwei Bällen wird das Rückrad geschont und die Massage ist noch effektiver.

T5166 16 x 8 x 8 cm **Stück 24.-**
T5167 27 x 12 x 12 cm **Stück 31.-**

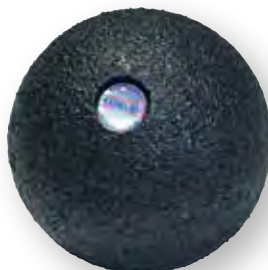

Blackroll Ball®

Ergänzend zur Blackroll lassen sich Verklebungen und Verspannungen des Bindegewebes und der Faszien mit Hilfe der Bälle und der Mini-Rolle gezielt und punktuell einfach und zu jeder Zeit selbst massieren. Auch für Massage der Arme, des Nackens oder der Füße geeignet.

T5143 Ø 8 cm **Stück 14.-**
T5144 Ø 12 cm **Stück 18.-**



Gymstick Faszien-Set

Während die Rolle grossflächige Muskelketten mobilisiert, lockert der Ball verspannte Muskeln in den kleineren Muskelgruppen wie Füßen, Schultern, oberer Rücken und Armen auf. Masse: Rolle: 30 x 10 cm, Ball: Ø 6,3 cm.

- Faszienrolle: Ø 10 x 30 cm
- Faszienball: Ø 6,3 cm
- Komplettes Set zur Selbstmassage, Faszientraining, Faszientretch, Triggerpunktbehandlung
- Hochwertiges Material

K1856 Rolle und Ball **Set 64.-**

Trimilin-Trampoline

Trainieren auf dem Trampoline hält fit und gesund, macht schlank und lädt energetisch auf. Das Besondere am Trimilin: Die einzigartige Spezialmatte. Mit Garantie auf höchste Elastizität und Lebensdauer. Standbeine sind mit abriebfesten, weissen Kunststoff-Füssen ausgestattet und hinterlassen selbst auf Parkett und hellen Teppichböden keine Spuren. Alle Trimilin PLUS Modelle haben einklappbare Beine. Die Randbezüge werden standardmässig in silber geliefert. Die stabile Bauweise ist TÜV-geprüft.

	SPORT	MED	PRO	SWING
Durchmesser	102 cm	102 cm	102 cm	122 cm
Weichheit/Elastizität	•	•••	••	••••
empfohlen bis Körpergewicht ca.	120 kg	100 kg	180 kg	95 kg
Gewicht ca.	11 kg	11 kg	12 kg	10 kg
Aufhängung der Sprungmatte	36 Federn	36 Federn	48 Federn	Gummikabel
Aufhängung der Federn	Spezialösen	Stahlbügel	Stahlbügel	-
Beinlänge	20 cm	20 cm	20 cm	25 cm
einklappbare Beine lieferbar	-	MED-PLUS	PRO-PLUS	SWING-PLUS



Haltegriff für Trimilin

T5089 Med & Sport

Stück 68.-

T5090 Swing

Stück 81.-

Trampoline Trimilin MED

Belastung Körpergewicht ab 25 kg bis 100 kg.

G1520 Ø 102 cm

Stück 262.-

Trampoline Trimilin MED PLUS

Belastung Körpergewicht ab 25 kg bis 100 kg.

G1528 Ø 102 cm, einklappbare Beine

Stück 320.-



Trampoline Trimilin PRO

Belastung Körpergewicht bis 180 kg.

G1530 Ø 102 cm

Stück 320.-

Trampoline Trimilin SWING

mit Gummikabel-Aufhängung

G1545 Ø 122 cm

Stück 309.-

Trampoline Trimilin SPORT

Belastung Körpergewicht ab 50 kg bis 120 kg.

G1510 Ø 102cm

Stück 217.-

Trampoline Trimilin PRO PLUS

Belastung Körpergewicht bis 180 kg.

G1539 Ø 102 cm, einklappbare Beine

Stück 375.-

Trampoline Trimilin SWING PLUS

mit Gummikabel-Aufhängung

G1546 Ø 122 cm, einklappbare Beine

Stück 364.-

Trampoline Trimilin Vario miniswing

Die Trimilin Trampoline Vario verfügen über ein neuartiges Spannsystem mit Gummikabeln anstelle von Stahlfedern. Jedes Trampoline hat 12 einzelne Gummikabel, die individuell eingehängt werden können und somit für eine weichere oder strammere Spannung der Sprungmatte sorgen. So kann ein Trampoline von unterschiedlichen Personen mit verschiedenen Ansprüchen an die Härte der Federung genutzt werden.



4 mögliche Stufen einstellbar



Trampoline Trimilin Vario miniswing

- Durchmesser 102 cm
- Rahmenhöhe 26 cm
- Gewicht ca. 8 kg
- Sprungmatte blau
- Auch mit einklappbaren Beinen erhältlich
- Max. Benutzergewicht 120 kg

G1540

Stück 262.-

G1541 einklappbare Beine

Stück 320.-

Trampoline Trimilin Vario miniswing

- Durchmesser 120 cm
- Rahmenhöhe 29 cm
- Gewicht ca. 9 kg
- Sprungmatte schwarz
- Auch mit einklappbaren Beinen erhältlich
- Max. Benutzergewicht 130 kg

G1543

Stück 353.-

G1544 einklappbare Beine

Stück 407.-

Trampoline Trimilin Vario superswing

- Durchmesser 120 cm
- Rahmenhöhe 35 cm
- Gewicht ca. 9 kg
- Sprungmatte blau
- Auch mit einklappbaren Beinen erhältlich
- Max. Benutzergewicht 110 kg

G1547

Stück 342.-

G1548 einklappbare Beine

Stück 396.-



WORLD JUMPING high speed Trampolin Medical

Ausführung wie Original professional WORLD JUMPING high speed Trampolin standard allerdings mit Rahmen aus Edelstahl für ein maximales Benutzergewicht von 200 kg.

G1495 **Stück 899.-**

tanga sports® Minitrampolin FUN HOP

für Fitness-Training, Jogging und Gymnastik zu Hause! Rohr- rahmen mit Spezialfedern und Randschutz. 6 stabile Rohrbeine mit stoss-dämpfenden Gummifüssen. Mit Trainingsanleitung, zerlegt im Karton. Farbe rot/schwarz.

G1452 Ø 140 cm **Stück 108.-**

G1488 Ø 125 cm **Stück 103.-**

WORLD JUMPING® highspeed Trampolin standard

Sprungtuch mit Anti-Rutsch Oberfläche und „Secure-Sicherheits-Nahtsystem“ für lange Lebensdauer. Das Mehrfach-Nachspannsystem garantiert ein immer festes und somit schnelles Trampolin. Massiver Rahmen aus schwarz pulverbeschichtetem Spezial-Stahl, Ø 32 mm, 2,5 mm Wandstärke. Höhenverstellbare Bügel mit Komfort-Ummantelung und neuer verschraubter „flexgrip“-Büfgelaufnahme. Das Vierkant-Endrohr verhindert ein Verdrehen des Griffes. Ausgekrigte Beine für höhere Standfestigkeit - unendlich ineinander stapelbar. Ø 120 cm. Gewicht ca. 10 kg. Bis maximal 120 kg Benutzergewicht.

G1496-01 blau **Stück 623.-**

G1496-12 pink **Stück 623.-**

G1496-13 violett **Stück 623.-**

G1496-23 orange **Stück 623.-**

SANCTBAND Trainings-Band

Das neuartige Trainings-Band für ein Ganzkörpertraining wird aus hochwertigem Naturlatex hergestellt. Das Übungsband wird fast puderfrei und mit einem sehr geringen Anteil an Protein hergestellt, wodurch das allergische Potential sehr stark vermindert wird. Das Latexband bietet alle Vorteile eines herkömmlichen Übungsbandes.

- Masse Rolle (LxB): 5,50 m x 15 cm.
- Nahezu puderfrei
- Kein Nachpudern erforderlich
- Kein Zusammenkleben der Bänder
- Reduzierte Latexproteine
- Reduktion des allergischen Potentials
- Ideal für Sport und Therapie



SANCTBAND Trainings-Band 5,50 m

Masse Rolle (LxB): 5,50 m x 15 cm.

G2100 extra leicht, pfirsich	Stück 18.-
G2101 leicht, orange	Stück 20.-
G2102 mittel, grün	Stück 21.-
G2103 stark, blau	Stück 23.-
G2104 extra stark, violett	Stück 25.-
G2105 super stark, grau	Stück 39.-

SANCTBAND Trainings-Band 46 m

Masse Rolle (LxB): 46 m x 15 cm.

G2107 extra leicht, pfirsich	Stück 120.-
G2108 leicht, orange	Stück 125.-
G2109 mittel, grün	Stück 140.-
G2110 stark, blau	Stück 153.-
G2111 extra stark, violett	Stück 181.-
G2112 super stark, grau	Stück 213.-

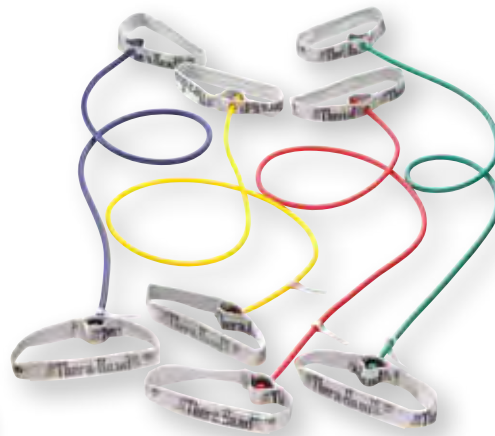

Thera-Band® Tubing mit Griffen

mit flexiblen Griffen

Für individuelles Fitness- und Widerstandstraining in allen Bereichen. In verschiedenen Widerständen erhältlich. Länge: 140 cm.

G2150 leicht, gelb	Stück 23.-
G2151 mittel, rot	Stück 23.-
G2152 stark, grün	Stück 23.-
G2153 extra stark, blau	Stück 23.-
G2154 spezial stark, schwarz	Stück 23.-



THERA-BAND® Tubing, 30,50 m

Für individuelles Fitness- und Widerstandstraining in allen Bereichen. Zuschneidbar auf die gewünschte Länge in verschiedenen Widerständen erhältlich.

G2165 leicht, gelb	Stück 86.-
G2166 mittel, rot	Stück 106.-
G2167 stark, grün	Stück 115.-
G2168 extra stark, blau	Stück 129.-
G2169 spezial stark, schwarz	Stück 140.-



THERA-BAND® Tubing, 7,50 m

Für individuelles Fitness- und Widerstandstraining in allen Bereichen. Zuschneidbar auf die gewünschte Länge in verschiedenen Widerständen erhältlich.

G2160 leicht, gelb	Stück 22.-
G2161 mittel, rot	Stück 28.-
G2162 stark, grün	Stück 30.-
G2163 extra stark, blau	Stück 31.-
G2164 spezial stark, schwarz	Stück 36.-



Original THERA-BAND® Türanker

Im sportlichen Bereich können Thera-Bänder und Tubing mit Hilfe von Türankern noch flexibler und individueller eingesetzt werden. Materialschonende und vielseitige Befestigungsmöglichkeiten erlauben anforderungsspezifisches Training für Jedermann. Thera-Band® oder Tubing einfach durch die kleinen Endschlaufen führen, festziehen, fertig.

G2191	Stück 12.-
-------	------------

Original THERA-BAND® Griffe

Weiche Schaumgummi-Griffe machen das Training mit Bändern noch angenehmer. Variabel einsetzbar für alle Bänder.

G2190	Paar 14.-
-------	-----------

Original THERA-BAND®

ein reines Naturprodukt aus 100 % Latex, ca. 12,8 cm breit. Das Therapieband aus den USA bewirkt isometrische und isotonische Muskelkräftigung und hilft Kontrakturen der gegenzüglerischen Muskulatur zu lösen. Für individuelles Fitness- und Widerstandstraining im Studio oder zu Hause, krankengymnastische Behandlung und zum Selbüstüben nach Anleitung hervorragend geeignet. Die Stärke der Bänder wird je nach Kraft und Alter, Schwere der Verletzung oder Erkrankung gewählt. Die Länge des Bandes passt sich jeder selbst an.

Original THERA-BAND® 2,50 m • 5,5 m • 45,5m



Original THERA-BAND® 5,50 m

Ein reines Naturprodukt aus 100 % Latex, ca. 12,8 cm breit. Für individuelles Fitness- und Widerstandstraining im Studio, zu Hause und für krankengymnastische Behandlungen. Die Länge des Bandes passt sich jeder selbst an.

- Bandbreite: 12,8 cm
- Material: 100 % Latex
- Lineares Dehnungsverhalten: Proportionale Kraftsteigerung zur Dehnung

G2194 extra leicht, beige	Rolle 22.-
G2180 leicht, gelb	Rolle 25.-
G2181 medium, rot	Rolle 26.-
G2182 stark, grün	Rolle 29.-
G2183 extra stark, blau	Rolle 31.-
G2184 spezial stark, schwarz	Rolle 34.-
G2185 super stark, silber	Rolle 52.-
G2193 maximal stark, gold	Rolle 66.-

Original THERA-BAND® 45,50 m

Ein reines Naturprodukt aus 100 % Latex, ca. 12,8 cm breit. Für individuelles Fitness- und Widerstandstraining im Studio, zu Hause und für krankengymnastische Behandlungen. Die Länge des Bandes passt sich jeder selbst an.

- Bandbreite: 12,8 cm
- Material: 100 % Latex
- Lineares Dehnungsverhalten: Proportionale Kraftsteigerung zur Dehnung

G2194S extra leicht, beige	Rolle 147.-
G2180S leicht, gelb	Rolle 159.-
G2181S medium, rot	Rolle 166.-
G2182S stark, grün	Rolle 185.-
G2183S extra stark, blau	Rolle 202.-
G2184S spezial stark, schwarz	Rolle 238.-
G2185S super stark, silber	Rolle 279.-
G2193S maximal stark, gold	Rolle 372.-

Original THERA-BAND® 2,50 m

Der ideale Trainer für zu Hause, auf Reisen, im Verein oder Fitness-Studio.

- Inkl. Übungsanleitung
- In praktischer Reissverschluss tasche
- Bandbreite: 12,8 cm
- Material: 100 % Latex
- Lineares Dehnungsverhalten: Proportionale Kraftsteigerung zur Dehnung

G2186 leicht, gelb	Stück 19.-
G2187 mittel, rot	Stück 19.-
G2188 stark, grün	Stück 19.-
G2189 extra stark, blau	Stück 19.-
G2192 spezial stark, schwarz	Stück 19.-



Latexfree Übungsband

Das latexfreie Übungsband bietet eine Vielzahl an Übungsmöglichkeiten und ist speziell für Allergiker geeignet. Mit hervorragendem Kraft-/Dehnungsverhalten und seiner halogenisierten Oberfläche, bleibt das Band länger griffig und widerstandsfähig ohne Pflege und Puder.

Latexfree Übungsband 2,5 m

T5000 leicht, gelb	Stück 22.-
T5001 mittel, rot	Stück 22.-
T5002 stark, grün	Stück 22.-
T5003 extra stark, blau	Stück 22.-

Latexfree Übungsband 6,0 m

T5004 leicht, gelb	Rolle 36.-
T5005 mittel, rot	Rolle 36.-
T5006 stark, grün	Rolle 36.-
T5007 extra stark, blau	Rolle 36.-

Latexfree Übungsband 25 m

T5008 leicht, gelb	Rolle 145.-
T5009 mittel, rot	Rolle 145.-
T5010 stark, grün	Rolle 145.-
T5011 extra stark, blau	Rolle 145.-

THERA-BAND® LATEXFREI

Rolle 22,86 m lang, ca. 14 cm breit:

- Latexfrei - ideal für Allergiker
- Bedarf keiner Pflege oder Puder
- Lange haltbar und griffig
- Hervorragendes Kraft-Dehnungsverhalten

G2240 leicht, gelb	Rolle 112.-
G2241 rot, mittel	Rolle 120.-
G2242 grün, stark	Rolle 127.-
G2243 blau, extra stark	Rolle 133.-



Svel'Ring

Das ringförmig gewebte Elastikband ist ca. 4 cm breit und 38 cm lang (flach aufeinander gelegt). Sehr vielfältig einsetzbar, robust und waschbar!

G2120 **Stück 7.-**

Elastiband

Bei diesem Trainingsband sind die Stärken 10, 12 und 15 kg in einem Band vereint. Mit Hilfe der nummerierten Schlaufen kann die entsprechende Zugkraft gewählt werden. Das robuste und universell einsetzbare Trainingsband ist auch in der Wassergymnastik einsetzbar. Länge: 95 cm.

G2117 3 Stärken **Stück 19.-**

Elastiband MAXI

Das Elastiband mit einem maximalen Widerstand von 10 kg besitzt 5 Schlaufen von jeweils ca. 22 cm Länge für Hände oder Füße. Robust und vielfältig einsetzbar zur Kräftigung aller wichtigen Muskelgruppen wie Rücken, Schulter, Arme, Beine, etc. Auch im Wasser geeignet. Bei max. 30 Grad waschbar. Masse 110 x 4 cm.

G2125 **Stück 20.-**

Elastiband

Robustes und universell einsetzbares Trainingsband für zahlreiche verschiedene Muskelgruppen. Mit Hilfe der nummerierten Schlaufen können verschiedene Übungen absolviert werden. Auch in der Wassergymnastik einsetzbar. Länge: 80 cm.

G2113 7 kg	Stück 15.-
G2114 10 kg	Stück 16.-
G2115 15 kg	Stück 17.-
G2116 20 kg	Stück 27.-



CM-Band

Länge und Zugkraft verstellbar durch patentierten Clip-Verschluss, Schlaufen für Arme und Beine. Hohe Reissfestigkeit, auch für Aqua Fitness geeignet. Lieferung inkl. Übungsanleitung. Zugkraft: 15 kg. Umwicklung: 100% Nylon.

W7980 **Stück 18.-**
W7981 10-er Set **Stück 138.-**



Thera-Band® CLX Band 2 m

Das neue latexfreie CLX Band besteht aus aneinandergereihten Schlaufen, die ein einfaches Greifen und Befestigen der Bänder ermöglichen. Dadurch entstehen individuelle Griffoptionen und neuartige Trainingsmöglichkeiten für ein einfaches, vielseitiges und progressives Widerstandstraining ohne aufwändige Wicklungen des Bandes. Lieferung als 2 m Band mit 11 Schlaufen.

G2840 leicht, gelb	Stück 23.-
G2841 mittel, rot	Stück 25.-
G2842 schwer, grün	Stück 27.-
G2843 extra schwer, blau	Stück 28.-
G2844 spezial schwer, schwarz	Stück 31.-
G2845 super schwer, silber	Stück 32.-
G2846 maximum, gold	Stück 35.-



Fitness Tube

Klassisches Fitnessgerät für das Training vieler grosser Muskelgruppen. Für den professionellen Einsatz im Fitnessstudio als auch für ein effektives Training zuhause. Tubes aus Naturkautschuk-Latex mit progressivem Zugwiderstand. Länge: ca. 141 cm.

K6476 gelb, leicht	Stück 10.-
K6477 grün, mittel	Stück 11.-
K6478 rot, stark	Stück 12.-
K6479 blau, extra stark	Stück 13.-



Rubberband

Das Rubberband ist das kleine und effektive Trainingsgerät und wird speziell im Widerstandstraining eingesetzt. Viele verschiedene Muskeln lassen sich stärken und kräftigen.

K6456 27 x 1,8 cm, leicht, gelb	Stück 4.-
K6457 28,5 x 2,4 cm, mittel, rot	Stück 4.-
K6458 29 x 2,9 cm, stark, grün	Stück 4.-

Rubberband XL

K6473 27,5 x 5 cm, leicht, gelb	Stück 5.-
K6474 27,5 x 5 cm, mittel, grün	Stück 6.-
K6475 27,5 x 5 cm, stark, rot	Stück 7.-



Fitness Ankle-Tube

Ideal für ein intensives Power-Training der Bein- und Oberkörper-Muskulatur. Weich gepolsterte Bandagen mit Klettverschluss sorgen für den optimalen Halt während der Übungen - ohne Druckstellen und Abschnürungen.

K3875 gelb, leicht	Stück 16.-
---------------------------	-------------------



Fitness Tube TONER

Vielseitig nutzbares Übungsgerät für das gezielte Training einzelner Muskelgruppen des Ober- und Unterkörpers. Die besondere Achterteilung ermöglicht eine Vielzahl spezieller Zugübungen und bietet durch drei stabile Soft-Griffe zusätzliche Sicherheit und besseren Halt bei jeder Übung.

K3871 grün, mittel	Stück 11.-
K3872 rot, stark	Stück 12.-



Tube RING

Beim Tube Ring haben Sie keine offenen Enden. Er hat kaum Gewicht und ist sehr handlich, dabei wirkungsvoll und variabel im Einsatz. Zur gezielten Verbesserung einzelner muskulärer und koordinativer Schwächen. Für Oberkörper und Beine. Die Griffe sind mit einem hochwertigen Softschaum überzogen.

K3880 gelb, leicht	Stück 6.-
---------------------------	------------------



Sanctband Loop Mini

Das Loopband ist ideal für Übungen der unteren Extremität (Adduktoren-, Abduktoren-, Venentraining etc.), für Kraft- und Stabilitätstraining in Therapie, Rehabilitations- und Fitnessstraining, Yoga und Pilates. Das spezielle Loop Mini erlaubt eine erweiterte Trainingswirkung bei Adduktoren- und Abduktorenübungen, da auch schon bei geringeren Abstreizwinkeln des Übungsbeines der Trainingseffekt eintritt. 5 cm breit.

- Angenehme Haptik und frische, attraktive Farben
- Reduzierte Latexproteine und Puder
- Für Kraft- und Stabilitätstraining
- Anpassbar und keine Druckstellen an der Haut
- Kein lästiges Knoten notwendig

G2130 extra leicht, pfirsich	Stück 8.-
G2131 leicht, orange	Stück 9.-
G2132 mittel, grün	Stück 10.-
G2133 stark, blau	Stück 10.-



Body Tube PREMIUM

Sehr belastbare und langlebige Tubes aus Latex mit Ummantelung aus Nylon. Die Nylonhülle schützt zum Einen das Band, zum Anderen den Anwender, falls das Tube doch einmal reißen sollte! Geeignet bei Latexallergien. Länge 160 cm inkl. Griffe aus PVC.

K6465 gelb, leicht	Stück 18.-
K6466 grün, mittel	Stück 19.-
K6467 rot, stark	Stück 20.-
K6468 blau, extra stark	Stück 22.-



Original Deuserband

Endloses Gummiband, aus hochelastischem Kautschuk, mit Übungstafel, 100 cm lang, 35 mm breit.

G4462	Stück 37.-
--------------	-------------------

Original DEUSER-Band LIGHT

Das Deuserband mit einer um 40% verminderten Zugkraft. Einsatzmöglichkeiten speziell für Reha und Therapie. Endloses Gummiband ca. 15 mm breit und 100 cm lang.

G4463	Stück 37.-
--------------	-------------------

Flowin® Professional

Das effektive Workout mit Flowin®. Das Trainingsgerät verspricht auch Sportlern mit hohem Trainingsanspruch das Erreichen gesetzter Ziele. Flowin® kann bei einer Vielzahl an Übungen unterstützend eingesetzt werden. Man trainiert mit dem eigenen Körpergewicht und nutzt dabei die Reibung der Pads auf der Matte aus. In einer Übung werden dabei mehrere Muskelgruppen aktiviert. Je nach Übungsausführung, kann man sein Training nach den eigenen Möglichkeiten steuern. Dabei spielt beim Erreichen maximaler Ergebnisse weder das Alter noch die eigene körperliche Fitness eine Rolle.



Flowin® Professional

- Das Set beinhaltet:
- 1 x Trainingsmatte (LxBxH: 140x100x6 cm)
 - 1 x Trainingsanleitung
 - 2 x Fuss-Pads
 - 2 x Hand-Pads
 - 1 x Knie-Pad

K1391 **Stück 352.-**



Flowin® Sport

- Das Set beinhaltet:
- 1 x aufrollbare Matte (140 x 100 cm)
 - 1 x Trainings-DVD
 - 1 x Trainingsanleitung
 - 2 x Fuss-Pads
 - 2 x Hand-Pads
 - 1 x Knie-Pad
 - 1 x Tragetasche mit Reißverschluss

K1390 **Stück 245.-**



Original THERA-BAND® 5,50 m

Ein reines Naturprodukt aus 100 % Latex, ca. 12,8 cm breit. Für individuelles Fitness- und Widerstandstraining im Studio, zu Hause und für krankengymnastische Behandlungen. Die Länge des Bandes passt sich jeder selbst an.

- Bandbreite: 12,8 cm
- Material: 100 % Latex
- Lineares Dehnungsverhalten: Proportionale Kraftsteigerung zur Dehnung

G2194 extra leicht, beige	Rolle 22.-
G2180 leicht, gelb	Rolle 25.-
G2181 medium, rot	Rolle 26.-
G2182 stark, grün	Rolle 29.-
G2183 extra stark, blau	Rolle 31.-
G2184 spezial stark, schwarz	Rolle 34.-
G2185 super stark, silber	Rolle 52.-
G2193 maximal stark, gold	Rolle 66.-



GYMSTICK

Der GYMSTICK ist ein einfaches, effektives und vielseitiges Trainingsgerät für den Einsatz in der Physiotherapie, im Fitnessstudio und im Verein, sowie für das selbständige, individuelle Training zu Hause. Er lässt sich für alle Übungen einsetzen, die mit freien Hanteln durchführbar sind und verbessert dabei Herz- und Kreislauffunktionen, Kraft, Ausdauer, Beweglichkeit, Gleichgewicht und die Fettverbrennung. Die 75 cm langen Latextubes werden an beiden Enden des Stabes (130 cm) angebracht und die beiden freien Schlingen werden unter den Füßen befestigt. Der Widerstand kann nun einfach und schnell reguliert werden, indem man die Tubes um den Stick wickelt. Lieferung inkl. Aufbewahrungstasche und Übungsanleitung.

G2170 leicht - grün	Stück 91.-
G2171 medium - blau	Stück 91.-
G2172 stark - schwarz	Stück 91.-
G2173 extra stark - silber	Stück 91.-
G2174 maximal stark - gold	Stück 91.-



Power Slider Gymstick™

Trainingsgerät zur Verbesserung von Schnell- und Explosivkraft, Ausdauer, Koordination und Beweglichkeit. Das Set beinhaltet das Power Slider Board 180 x 50 cm, ein Paar Gleitüberzüge für die Füße, DVD und Übungsanleitung. Material: PE-Oberfläche mit rutschfester Unterseite.

K1623 180 x 50 cm **Stück 110.-**



Gewichtsmanschetten

Hand- und Fuss-Manschetten im 2er-Set mit Klettverschluss, voll und individuell verstellbar, Füllung: Metallkörnchen. Material: 30% Terylene, 70% Nylon.

K2160 Level 1, 0,5 kg	Paar 15.-
K2161 Level 2, 1,0 kg	Paar 18.-
K2162 Level 3, 1,5 kg	Paar 20.-
K2163 Level 4, 2,0 kg	Paar 24.-



TOGU Topanga

- Topanga Training stabilisiert, stützt und entlastet
- Vielseitig verwendbar
- Füllung: Sand-Granulat-Gemisch
- Masse: Ø 39 cm
- Lieferung inkl. Übungsanleitung

T5081 3 kg, grün

Stück 76.-



Sveltus® Aqua Band Gewichtsmanschette

Die perfekte Gewichtsmanschette für den Einsatz im Wasser und speziell in der Wassergymnastik. Das angenehme Material ist sehr hautfreundlich und lässt sich sehr gut im Wasser einsetzen. Die Gewichtsmanschette dient als Hand- und Fussgelenksmanschette. Die Gewichte können entnommen werden und der Bezug kann separat gewaschen werden. Material Bezug: 70 % Nylon und 30 % Polyurethan-Mesh. Gewichte: Silikon Gemisch.

W2923 0,5 kg

Paar 21.-

W2924 1 kg

Paar 29.-



tanga sports® Gewichtsweste NEOPREN

Gewichtsweste mit breiten Klettverschlüssen für sehr gute Passform. Mit 30 Gewichtssäckchen zu je 300 g lässt sich das Gewicht der Weste dem Leistungsniveau anpassen. Universalgrösse.

K2154

Stück 155.-



tanga sports® Gewichtsweste

Zum Konditionstraining in allen Sportarten. 100% Baumwolle. Mit 8 auswechselbaren Gewichtssäckchen, passend für alle Körpergrößen, Farbe schwarz.

- Gewicht: 1 bis 10 kg variierbar
- 8 Gewichtssäckchen
- 8 Taschen mit Klettverschluss
- Universalgrösse

K2139

Stück 92.-



SLASHPIPE® Mini

Das Wasser als schnell bewegliche Masse im Inneren der Slashpipe fordert beim Training ständige ausgleichende und stabilisierende Bewegungen. Das ganzheitliche Training fördert Koordination, Kraft und Kraftausdauer gleichermassen und eignet sich sowohl für den Einsatz in der Therapie, beim Fitnessstraining als auch im Leistungssport.



SLASHPIPE® Single

Einhand-SLASHPIPE. Mit nur 1 kg fordert die SLASHPIPE Single insbesondere die Muskulatur im Schulterbereich, vom Handgelenk bis hin zum Schulterblatt. Optimal für den physiotherapeutischen und medizinischen Bereich oder für das Training zu Hause. Länge 50 cm, Durchmesser 6 cm. Gewicht ca. 1 kg.

K2220 orange **Paar 191.-**

SLASHPIPE® Mini

Optimale Einstiegsvariante in das Slashpipe-Training. Zwei-Hand Slashpipe für Kinder und Senioren in der Therapie, Studio und Verein oder dem Training zu Hause. Länge 120 cm, Ø 6 cm, Gewicht ca. 2,5 kg.

K2222 orange **Stück 191.-**
K2223 blau **Stück 191.-**

SLASHPIPE® Fit

Der Allrounder unter den Slashpipes eignet sich für Erwachsene und Fortgeschrittene, bei Group Fitness in Studio und Verein, Personal Training oder dem Training zu Hause. Länge 150 cm, Ø 7 cm, Gewicht ca. 3,5 kg.

K2224 orange **Stück 215.-**
K2225 blau **Stück 215.-**

SLASHPIPE® Pro

Für fortgeschrittene und ambitionierte Sportler im Personal- und Funktional Training. Länge 150 cm, Ø 9 cm, Gewicht ca. 5,5 kg.

K2226 **Stück 249.-**
K2227 blau **Stück 249.-**



SLASHPIPE® Kombiständer

Zur platzsparenden Aufbewahrung von bis zu 16 Slashpipes (12 Slashpipes Mini/Fit und 4 Pro/Monster). Ordentliche, übersichtliche und griffbereite Lagerung, ideal für das Fitnessstudio oder den Therapiebereich.

K2230 **Stück 543.-**



Handgewichtständer

Praktischer Handgewichtständer auf Rollen. Ideal für ca. 25 Paar Aerobic Kurzhanteln 0,5 kg. Profile aus stabilem Metall, schwarz lackiert. Abschlusserbar mit einem Vorhängeschloss im Lieferumfang. Masse BxHxT: 50 x 45 x 60 cm.

K3428 **Stück 259.-**



Chromhantelständer

in kompakter Ausführung, äusserst robust. Mit gerändeltem Griff. Lieferung der Hantel-Paare von 1 - 10 kg in 1-kg-Abstufung.

K7918 **Set 677.-**
K7937 inklusive Ablageständer **Set 896.-**

Ablage für Chromhantelständer

Ablage für 10 Paar Chromhanteln. Massive Metallausführung mit kunststoffummanteltem Kantenschutz. Masse (BxTxH) 40 x 36 x 122 cm.

K7936 **Stück 311.-**

tanga sports® Vinyl Fausthantel

Für Gymnastik, Aerobic und Fitness-Training. Aus Gusseisen mit farbigem Vinyl-Kunststoffüberzug. Die glatte Oberfläche verhindert die Aufnahme von Schweiß und lässt sich gut reinigen. Ideale Hanteln für Studios, Vereine, Fitness-Zentren und zu Hause. Lieferung Stückweise.

- Kern: Gusseisen
- Oberfläche: Vinyl
- Gewicht: 0,5 - 5 kg
- Farbe schwarz
- Stückweise Lieferung

K3458 0,5 kg	Stück 5.-
K3459 1 kg	Stück 8.-
K3460 1,5 kg	Stück 9.-
K3461 2 kg	Stück 12.-
K3462 3 kg	Stück 18.-
K3463 4 kg	Stück 22.-
K3464 5 kg	Stück 26.-



tanga sports® Aerobic Hantel

Softgummi ummantelt, komfortabel, verstellbare Hand- und Fusschlaufe mit Klettverschluss.

K2135 2 x 0,5 kg grau/blau	Paar 12.-
K2136 2 x 1 kg grau/rot	Paar 20.-



Wandhalter für Fausthanteln

- Für die platzsparende Lagerung von 7 Fausthanteln
- Material: Holz
- Masse (HxBxT) 82 x 8 x 11 cm

K3437	Stück 74.-
--------------	-------------------



TOGU Mini-Hantel

Ideal für Aerobic, Pilates und Physiotherapie. Die Hanteln aus Ruten sind pflegeleicht, abwaschbar mit angenehmen, sicherem und rutschfesten Griff.

K2173 250 g, frühlinggrün	Stück 11.-
K2174 500 g, pink	Stück 13.-
K2175 1000 g, blau	Stück 15.-

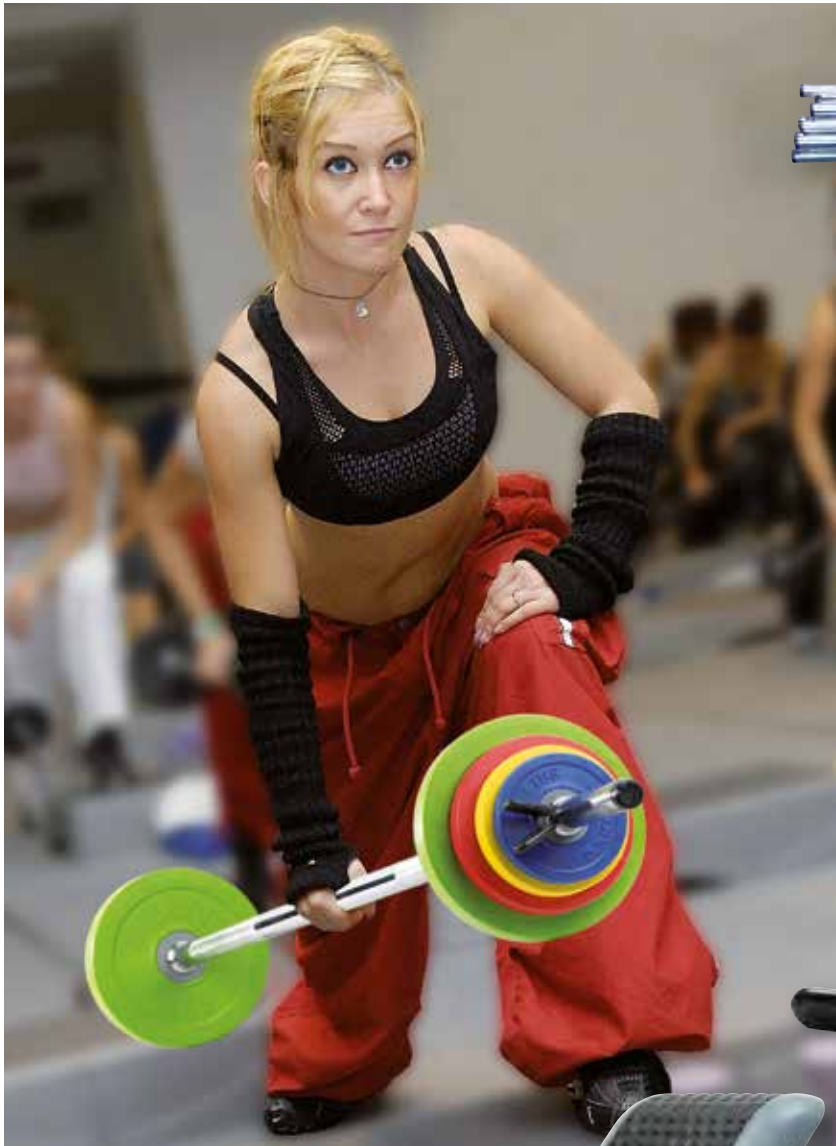

Kit Fit'us Langhantelset

Das Set besteht aus:

- 1 Langhantelstange, Stahl verchromt Stahl, Ø 28 mm, 130 cm, 1 kg
- 1 Paar Federverschlüsse
- Gewichtsscheiben: 2 x 2 kg, 2 x 1 kg, 2 x 0,5 kg

K2170 8 kg Set 110.-



Ständer für Langhantel-Sets

Praktischer Ablageständer auf Rollen für ca. 20 Langhantel-Sets. Profile aus stabilem Metall, weiss lackiert. Lieferung zerlegt. Masse BxHxT: 100 x 85 x 135 cm.

K3429 Stück 415.-



Federverschlüsse

für Kit Fit'us Langhantel.

K2172 Ø 28 mm Paar 4.-

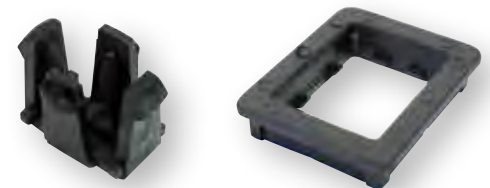

Reebok STEP Ersatz-Clip

Ersatzteil zur Verbindung der grauen Blöcke mit dem Hauptstep.

K3808 Stück 3.-

Reebok STEP Ersatz-Gummifuss

Ersatzteil Antirutsch-Gummifuss.

K3809 Stück 3.-

Reebok® DECK

Die vielseitige Übungsplattform kann als Aerobic-Step, Schräg- oder Sitzbank genutzt werden. Ideal für Step- und Cardio-Übungen aber auch für Krafttraining und Stretching. Es ermöglicht abwechslungsreiche Ganzkörper-Workouts in Verbindung mit Hanteln oder Tubes, sowohl für den Gruppenfitnessbereich als auch für das Einzeltraining zu Hause. Als Step höhenverstellbar von 20,5 auf 35,5 cm, als Schrägbank mit 3 unterschiedlichen Neigungen. Anti-Rutsch-Oberfläche, Stauraum für Tubes und Hanteln, rutschfeste Füße, Einhängemöglichkeiten für Resistance Tubes. Schnelle Verstellbarkeit über Schnappverschlüsse. Masse (LxBxH) 110 x 33 x 20,5-35,5 cm. Gewicht ca. 11,5 kg.

K3207 Stück 238.-

Kurzhanter-Set

Bestehend aus 1x Kurzhanterstange und verschiedene Gewichtsscheiben mit Sternverschlüssen.

K1319 10 kg	Set 54.-
K1407 12,5 kg	Set 66.-
K1408 15 kg	Set 78.-
K1409 17,5 kg	Set 90.-
K1419 20 kg	Set 100.-



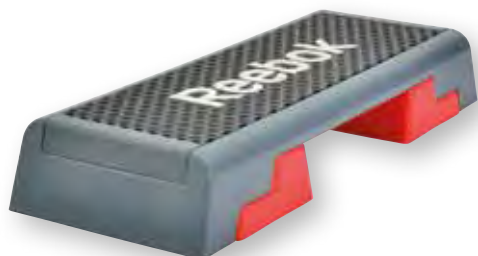

Reebok STEP

Ein Muss für alle Fitness-Studios und Aerobic-Kurse. Mit seiner rutschfest genoppten Oberfläche ist der Step sehr robust, sicher und einfach in der Handhabung. Die Höhe kann je nach Intensität durch einfaches Einklinken der Blöcke gewählt werden: 15 cm, 20 cm oder 25 cm. Ideal zur Verbesserung von Kondition und Koordination. Stapelbar. Masse: 90 x 35 cm.

- Professionelle Ausführung.

K3210 grau-rot

Stück 134.-



Aerobic Step WORKOUT

Kompakte und preiswerte Plattform für das individuelle Fitness-Training und variable Step-Aerobic. Aus haltbarem Kunststoff, splitterfrei. Starke und robuste Anti-Rutsch-Oberfläche. Abmessungen: 70 x 40 cm, Höhe 13 und 18 cm einstellbar, Gewicht ca. 3,5 kg.

K3793

Stück 55.-

Ersatz-Gummipuffer

für Aerobic Step WORKOUT

K3779 10-er Set

Set 5.-



tanga sports® Aerobic Step

Studioqualität. Rutschfester Stand, griffige Oberfläche. 3-fach höhenverstellbar (15, 20 und 25 cm). Masse: 97 x 36 cm. Gewicht: 7 kg.

K3811

Stück 129.-



Functional Ball

Die grossen, weichen Medizinbälle eignen sich besonders für stabilisierende und koordinative Übungen, wie z.B. das Stossen, Werfen und Fangen über kurze Distanzen. Robuste, widerstandsfähige Medizinbälle aus hochwertigem Synthetikleder, Füllung aus Baumwoll-/Gummimischung. Alle Bälle im Ø 39 cm. Gewichte farblich differenziert.

K1801 3 kg, grün	Stück 82.-
K1802 4 kg, gelb	Stück 92.-
K1803 5 kg, orange	Stück 97.-
K1804 6 kg, rot	Stück 101.-
K1805 7 kg, braun	Stück 107.-
K1806 8 kg, purple	Stück 109.-
K1807 9 kg, grau	Stück 116.-
K1808 10 kg, schwarz	Stück 130.-



Ablage für 5 Functional Bags

Ablagegeständer aus Stahlrohr für 5 Functional Bags. Farbe grau. Masse (LxBxH) 70 x 67 x 150 cm.

K1829 Stück 427.-

tanga sports® Functional Bag

Hochwertiges Synthetikleder, Einsatzmöglichkeiten von Langhanteln, Medizinbällen, Kettlebells und Bulgarian Bags

K3536 5 kg, Ø 22 cm, Höhe 53 cm	Stück 67.-
K3537 10 kg Ø 22 cm, Höhe 53 cm	Stück 74.-
K3538 15 kg, Ø 22 cm, Höhe 53 cm	Stück 81.-
K3539 20 kg, Ø 24 cm, Höhe 58 cm	Stück 90.-



Medizinball Rebounder

Trainingsgerät um auf spielerische Art Schnelligkeit, Ausdauer, Kraft und Koordination zu verbessern. Das Werfen und Fangen von Medizinbällen trainiert zudem die Reaktion und stärkt die Tiefenmuskulatur. Stabile Stahlrohrkonstruktion mit Neigungswinkelverstellung. Masse (LxBxH) 92 x 92 x 80 cm.

K1839 **Stück 451.-**



Slam Ball

Für Crossfit und andere höchst intensive Workouts. Slam Balls bestehen aus sehr griffigem und robusten Gummi. Die Füllung aus Sand sorgt für hohes Gewicht und dafür, dass die Bälle weder springen noch rollen. Slam Balls sind robuster als herkömmliche Medizinbälle und eignen sich deshalb für harte Slams.

K3340 3 kg, Ø 23 cm	Stück 28.-
K3341 6 kg, Ø 23 cm	Stück 33.-
K3342 9 kg, Ø 23 cm	Stück 44.-
K3343 12 kg, Ø 23 cm	Stück 56.-
K3344 15 kg, Ø 30 cm	Stück 74.-
K3345 20 kg, Ø 30 cm	Stück 123.-
K3346 25 kg, Ø 30 cm	Stück 165.-
K3347 30 kg, Ø 30 cm	Stück 197.-

Ständer für Medizinbälle

Ablageständer aus ovalem Stahlrohr für 5 Medizinbälle. Masse (HxBxT) 145 x 47 x 65 cm.

K3338 **Stück 246.-**



Medizinball DUAL GRIP

Funktioneller Medizinball aus Gummi mit griffiger, abriebfester Oberflächenstruktur. Die Kombination aus Medizinball, Hantel und Kettlebell ermöglicht eine Vielzahl an Trainingsmöglichkeiten. Mit Nadelventil zur Regulierung des Luftdrucks. Auch als Liegestützgriff einsetzbar.

K3357 4 kg	Stück 81.-
K3358 5 kg	Stück 89.-
K3359 6 kg	Stück 101.-
K3360 7 kg	Stück 113.-
K3361 8 kg	Stück 121.-



Medizinball

Medizinbälle NEW NEMO aus Spezial-Synthetik-Kunststoff, ermöglicht die Kombination von hohem Gewicht bei geringem Umfang. Hervorragende Abriebfestigkeit, mit Nadelventil aus Gummi (Aufpumpen und Entlüften mit Hohlneedle Art. 53520).

52431 Ø 19 cm, 1,0 kg, rot	Stück 23.-
52432 Ø 19 cm, 1,5 kg, grau	Stück 31.-
52433 Ø 19 cm, 2,0 kg, grün	Stück 37.-
52434 Ø 19 cm, 3,0 kg, weinrot	Stück 48.-
52441 Ø 24 cm, 4,0 kg, blau	Stück 54.-
52442 Ø 24 cm, 5,0 kg, braun	Stück 65.-
52443 Ø 24 cm, 6,0 kg, violett	Stück 81.-
52444 Ø 29 cm, 7,0 kg, grau	Stück 105.-
52445 Ø 29 cm, 8,0 kg, grün	Stück 122.-

Smashbell

- Kettlebell aus Stoff
- Schützt vor Verletzung
- Schont Boden und Inventar
- Inklusive Sandfüllung



Kurztau

Für Klimmzüge oder mit Kettlebell nutzbar.

- In 3 Durchmessern
- 1,5 Meter lang
- Enden mit Gummi versiegelt

K1728 Ø 30 mm	Stück 51.-
K1729 Ø 40 mm	Stück 79.-
K1730 Ø 50 mm	Stück 70.-

Smashbell®

Die neuartige Kettlebell aus Stoff. Die Kombination aus Kugelhantel und Medizinball ist aus sehr belastbarem und robusten Cordura® hergestellt und mit Sand gefüllt. Smashbells sind extrem belastbar und können sowohl im Studio als auch im Freien eingesetzt werden. Das innovative Trainingsgerät kann geworfen, geschwungen oder als flexibler Untergrund verwendet werden. Die textile Oberfläche schont den Boden und das Inventar und schützt zudem vor Verletzungen.

K1532 4 kg, 25 x 17 cm	Stück 68.-
K1533 6 kg, 29 x 19 cm	Stück 74.-
K1535 10 kg, 33 x 24 cm	Stück 89.-
K1536 12 kg, 34 x 27 cm	Stück 92.-
K1537 14 kg, 34 x 27 cm	Stück 97.-
K1538 16 kg, 36 x 29 cm	Stück 108.-
K1539 20 kg, 36 x 29 cm	Stück 121.-



Kettlebell und Ballregal

Das Upform Regal für Trainingsutensilien UF-011 ist Teil des professionellen modularen UpForm-Systems. Das Regal lässt sich ideal als Bindeglied zu den Trainingsstationen einsetzen und bietet viel Platz bei maximaler Stabilität - auch bei schwerer Beladung.

K8597 Stück 1'795.-



Kettlebell-Ablage

Schwer belastbare, 2-stufige Ablage für Kettlebells oder Kurzhanteln (die Ablagen sind auch um 180° gedreht zu montieren). Masse (LxTxH) 113 x 59 x 85 cm.

K1782 Stück 428.-



Kettlebell-Griff

Kettlebell-Griff inkl. Verschluss, ca. 37 cm lang, Gewicht ca. 3 kg. Scheibenaufnahme ca. 18 cm. Geeignet für Hantelscheiben mit 31 mm Bohrung. Lieferung ohne Hantelscheiben.

K1719 Stück 74.-



tanga sports® Vinyl Kettlebell

- Vinylbeschichtung
- Massive Guss-Qualität
- Rutschfester Griff
- Abgeflachte Standfläche
- Farbe schwarz

K3450 4 kg	Stück 20.-
K3451 6 kg	Stück 30.-
K3452 8 kg	Stück 41.-
K3453 10 kg	Stück 48.-
K3454 12 kg	Stück 56.-
K3455 16 kg	Stück 66.-
K3456 20 kg	Stück 82.-
K3457 24 kg	Stück 97.-



Kettlebell

Mit nur einer Kettlebell können Sie den ganzen Körper trainieren. Egal ob Muskelaufbau oder ein gutes Herz-/Kreislauftraining absolviert werden soll, Kettlebells sind genau das richtige Trainingsgerät.

K3322 4 kg	Stück 33.-
K3323 8 kg	Stück 59.-
K3324 12 kg	Stück 83.-
K3325 16 kg	Stück 107.-
K3326 20 kg	Stück 125.-
K3327 24 kg	Stück 149.-
K3328 28 kg	Stück 169.-
K3329 32 kg	Stück 222.-



Kettlebell aus Kunststoff

Robuste, langlebige Kettlebell aus Hartkunststoff. Die Unterseite ist geräuschkämpfend und bodenschonend gummiert.

K1720 2 kg, grau/pink	Stück 12.-	K1724 10 kg, grau/dunkelgrün	Stück 42.-
K1721 4 kg, grau/gelb	Stück 20.-	K1725 12 kg, grau/dunkelviolett	Stück 50.-
K1722 6 kg, grau/violett	Stück 29.-	K1726 16 kg, grau/grün	Stück 61.-
K1723 8 kg, grau/orange	Stück 35.-	K1727 20 kg, grau/schwarz	Stück 73.-



Gymway® Hantelscheibe

Wettkampf-Hantelscheiben nach IWF-Vorschrift mit einer Gewichtstoleranz von +/- 5 g!

- Getestet auf 30.000 Abwürfe
- Scheiben-Ø 45 cm
- Einteilige Nabe aus Stahl
- Bohrung 50 mm
- Ummantelung aus hochwertigen Gummi
- Nahezu geruchslos

K9380 5 kg	Stück 197.-
K9381 10 kg	Stück 208.-
K9382 15 kg	Stück 253.-
K9383 20 kg	Stück 307.-
K9384 25 kg	Stück 365.-

Gymway® Hantelscheibe FRICTION GRIP

Hantelscheiben aus speziellem Carbon Stahl mit Chromoberfläche. Bohrung 50 mm. Passgenau zum Aufsetzen auf die Hantelstange ausserhalb der Verschlüsse.

K9385 0,5 kg	Stück 43.-
K9386 1,0 kg	Stück 46.-
K9387 1,5 kg	Stück 62.-
K9388 2,0 kg	Stück 69.-
K9389 2,5 kg	Stück 74.-

Gymway® Hantelscheibe TRAINING

- Einteilige Nabe aus Stahl
- Auf 5000 Abwürfe getestet
- Geringer Eigengeruch
- Material: Verbundgummi
- Farbe: Matt schwarz
- Scheiben-Ø: 45 cm
- Bohrung: Ø 50 mm
- Gewichtstoleranz: +/- 50 g.

K9391 10 kg	Stück 161.-
K9392 15 kg	Stück 196.-
K9393 20 kg	Stück 238.-
K9394 25 kg	Stück 288.-



O'LIVE® Jerk Boxen-Set

Die stapelbaren Boxen ermöglichen bei einer Vielzahl an Übungen eine optimale Startposition, z. B. beim Kreuzheben, Kniebeugen oder Bankdrücken. Verstärkte Ausführung.

- 2 Boxen 90 x 50 x 7 cm
- 2 Boxen 90 x 50 x 15 cm
- 2 Boxen 90 x 50 x 30 cm
- 2 Boxen 90 x 50 x 38 cm

K9187	Set 1'392.-
--------------	--------------------

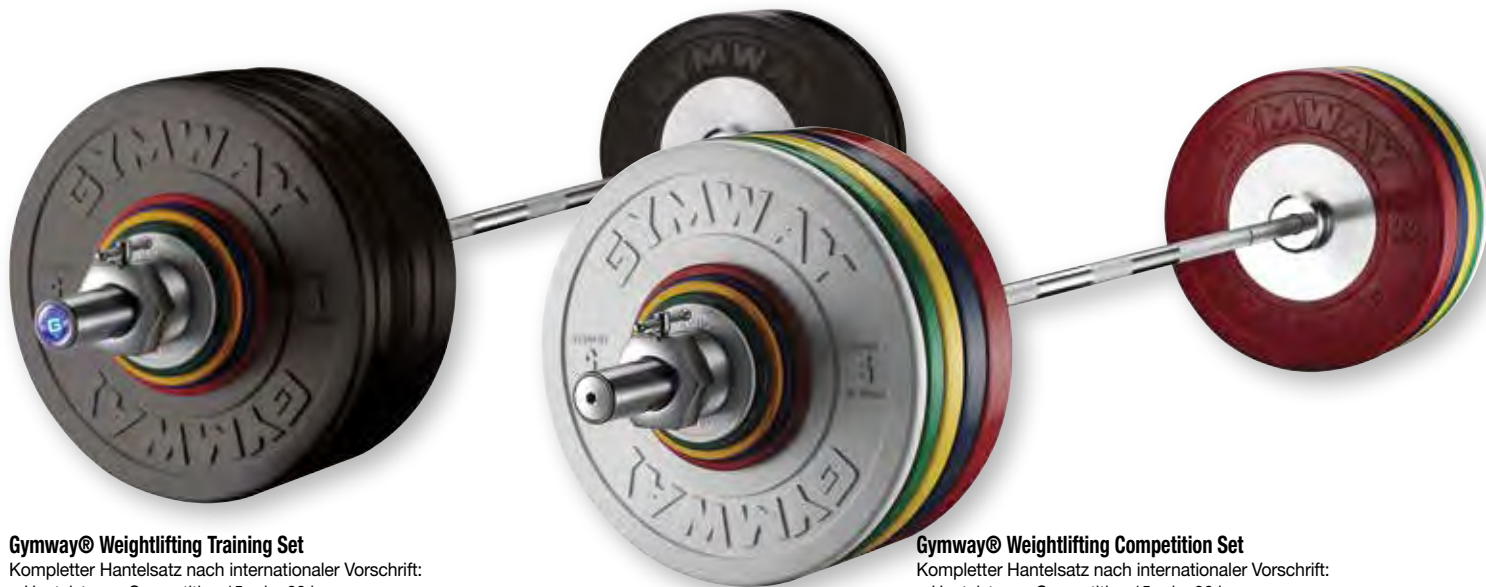

Gymway® Weightlifting Training Set

Kompletter Hantelsatz nach internationaler Vorschrift:

- Hantelstange Competition 15 oder 20 kg
- Wettkampferschlüsse 2 x 2,5 kg
- Hantelscheiben TRAINING: jeweils 2 x 10 kg, 15 kg, 20 kg und 25 kg
- Hantelscheiben COMPETITION: 2 x 5 kg
- Hantelscheiben Friction Grip: jeweils 2 x 0,5 kg, 1 kg, 1,5 kg, 2 kg und 2,5 kg

K9402 185 kg **Set 2'314.-**
K9403 190 kg **Set 2'326.-**

Gymway® Weightlifting Competition Set

Kompletter Hantelsatz nach internationaler Vorschrift:

- Hantelstange Competition 15 oder 20 kg
- Wettkampferschlüsse 2 x 2,5 kg
- Hantelscheiben COMPETITION:
• jeweils 2 x 5 kg, 10 kg, 15 kg, 20 kg und 25 kg
- Hantelscheiben Friction Grip:
• jeweils 2 x 0,5 kg, 1 kg, 1,5 kg, 2 kg und 2,5 kg

K9400 185 kg **Set 2'674.-**
K9401 190 kg **Set 2'686.-**



Gymway Trainingsverschlüsse

Verschlüsse für olympische Langhanteln und sicheren Halt der Hantelscheiben während des Trainings.

- Innen-Ø: 50 mm
- Gewicht: 2 x 1 kg
- Chrom-Oberfläche

K9396 **Paar 67.-**



Gymway Wettkampferschlüsse

Wettkampferschlüsse für olympische Langhanteln und absolut sicheren Halt der Hantelscheiben.

- Innen-Ø: 50 mm
- Gewicht: 2 x 2,5 kg
- Chrom-Oberfläche

K9395 **Paar 131.-**



Gymway® Hantelstange Cross-Training

Rändelung: DUAL (IWF + IPF). Chromatierte Buchsen mit Kupfer-Drehlager, Stangenoberfläche keramisch beschichtet, matt chromatiert. Länge 201 bzw. 220 cm, Ø: 25 bzw. 28 mm. Max. Belastung: 540 bzw. 675 kg.

K9377 15 kg, 201 cm, Ø 25 mm **Stück 415.-**
K9376 20 kg, 220 cm, Ø 28 mm **Stück 431.-**



Hantelstange COMPETITION

Wettkampf-Hantelstange mit hervorragenden Eigenschaften bei grösster Beanspruchung. Nadellager verleihen den Buchsen optimale Rotation. - Rändelung und Ausführung nach IWF-Richtlinien. Buchsenoberfläche Chrom, mit Nadellagern. Stangenoberfläche Hartchrom. Länge 201 bzw. 220 cm, Ø 25 bzw. 28 mm. Max. Belastbarkeit 540 kg bzw. 675 kg.

K9372 15 kg, 201 cm, Ø 25 mm **Stück 471.-**
K9371 20 kg, 220 cm, Ø 28 mm **Stück 480.-**



Gymway® Technik Hantelstange

Technikstange aus speziellem Carbon-Stahl. Buchsen mit Chromoberfläche und Kupfer-Drehlager. Nach Richtlinien IWF/Dual (IWF+IPF). Stangenoberfläche Magnesiumphosphat/Chrom/Black oxid. Länge 168 cm, 10 kg, Ø: 25 mm. Max. Belastung 180 kg.

K9378 10 kg, 168 cm, Ø 25 mm **Stück 257.-**



Gymway® Hantelstange Powerlifting

Hochwertige Hantelstange nach den Richtlinien der IPF. Lagerung der Buchsen mittels Kupfer-Drehlager. Stangenoberfläche Chrom mit IPF-Rändelung. Buchsenoberfläche Chrom. Länge 220 cm. 20 kg. Ø 29 mm. Max. Belastbarkeit 675 kg.

K9375 20 kg, 220 cm, Ø 29 mm **Stück 431.-**



Gymway® SZ-Hantelstange (Curl Bar)

Die Form ermöglicht eine Vielzahl unterschiedlicher und gelenkschonender Griffpositionen für das Bizeps- und Trizepstaining. Spezieller Carbon Stahl mit Chromoberfläche. Lagerung der Buchsen mit Kupfer-Drehlager. Länge 120 cm. Max. Belastung 180 kg.

K9379 10 kg, 120 cm **Stück 229.-**



Gymway® Hantelstange ELITE

Sehr hochwertige Trainings-Hantelstange nach Vorgaben der IWF. Sehr strapazierfähig und zuverlässig hinsichtlich Flexibilität und Rotation. Chromatierte Buchsen mit Kupfer-Drehlager. Stangenoberfläche Hartchrom. Länge: 201 bzw. 220 cm, Stangen-Ø: 25 bzw. 28 mm. Max. Belastbarkeit: 540 bzw. 675 kg.

K9374 15 kg, 201 cm, Ø 25 mm **Stück 415.-**
K9373 20 kg, 220 cm, Ø 28 mm **Stück 431.-**



Bulgarian Bag

Bulgarian Bags zur Verbesserung von Dynamik und Schnellkraft.

K2330 5,0 kg, gelb	Stück 107.-
K2331 8,0 kg, orange	Stück 115.-
K2332 12,0 kg, rot	Stück 120.-
K2333 15,0 kg, violett	Stück 129.-
K2334 18,0 kg, grau	Stück 133.-



Magnesia-Ziegel einzeln

1 Stück ca. 65 g in Papierhülle.

54800	Stück 4.-
-------	-----------

Magnesia-Packung

1 Packung = 8 Ziegel ca. 65 g = ca. 520 g.

54801 8-er Pack	Stück 29.-
-----------------	------------

TOGU Topanga

- Topanga Training stabilisiert, stützt und entlastet
- Vielseitig verwendbar
- Füllung: Sand-Granulat-Gemisch
- Masse: Ø 39 cm
- Lieferung inkl. Übungsanleitung

T5081 3 kg, grün	Stück 76.-
------------------	------------

TOGU® TrainChain

Vielseitiges Trainingsmittel bestehend aus drei 3 kg-Ringen, welche mit zwei Gurtbändern miteinander verbunden werden können. Masse: je 33 x 5 cm, Gewicht: je 3 kg, Material: Ruten.

G4989	Stück 211.-
-------	-------------



Magnesiastander

formschöner Kunststoffbehälter, praktische Öffnung für die Hände, Schmirgel- und Schwammfach, Stahlrohr-Untergestell, ohne Rollen.

G3698	Stück 553.-
-------	-------------



tanga sports® Gewichtsweste

Zum Konditionstraining in allen Sportarten. 100% Baumwolle. Mit 8 austauschbaren Gewichtssäcken, passend für alle Körpergrößen, Farbe schwarz.

- Gewicht: 1 bis 10 kg variierbar
- 8 Gewichtssäckchen
- 8 Taschen mit Klettverschluss
- Universalgrösse

K2139	Stück 92.-
-------	------------



Ablage für Kurzhanteln

2-stufige Kurzhantelablage mit Halbschalen für 10 Paar Kurzhanteln. Masse (BxTxH) 250 x 60 x 80 cm.

K7923 **Stück 765.-**

Kurzhantel-Ablage

Robuste Stahlrohrkonstruktion, pulverbeschichtet. 158 x 59 x 82 cm. ca. 35 kg. Max. Belastbarkeit 450 kg.

K1795 **Stück 393.-**



Kompakthantel aus Guss

Kompakthanteln in Studioqualität. Schwarz lackierte Scheiben aus Gusseisen auf verchromten Hantelstangen mit Rändelung. Seitlichen Kapfen aus Gummi mit Kg-Angabe. Die Kompakthanteln sind paarweise erhältlich von 2,5 bis 50 kg (in 2,5 kg-Abstufung).

K8010 2,5 kg	Paar 79.-
K8011 5,0 kg	Paar 99.-
K8012 7,5 kg	Paar 118.-
K8013 10,0 kg	Paar 141.-
K8014 12,5 kg	Paar 160.-
K8015 15,0 kg	Paar 189.-
K8016 17,5 kg	Paar 201.-
K8017 20,0 kg	Paar 221.-
K8018 22,5 kg	Paar 239.-
K8019 25,0 kg	Paar 274.-
K8020 27,5 kg	Paar 292.-
K8021 30,0 kg	Paar 301.-
K8022 32,5 kg	Paar 331.-
K8023 35,0 kg	Paar 337.-
K8024 37,5 kg	Paar 354.-
K8025 40,0 kg	Paar 386.-
K8026 42,5 kg	Paar 402.-
K8027 45,0 kg	Paar 405.-
K8028 47,5 kg	Paar 424.-
K8029 50,0 kg	Paar 438.-



tanga sports® CPU Kurzhanteln

Eine Kompakthantel von tanga sports® Ideal für den Einsatz im Fitnessstudio bis zum Heimtraining. Der verchromte Stahlgriff bringt die benötigte Stabilität mit, die gummierten Gewichtsblöcke bieten Sicherheit beim Fallen für Boden und Hantel.

- Verchromter Stahlgriff
- Polyurethanummantelte Gewichtsblöcke
- Griff Ø: 3, 5 cm

K3509 2,5 kg	Stück 21.-
K3517 5,0 kg	Stück 40.-
K3518 7,5 kg	Stück 58.-
K3519 10,0 kg	Stück 77.-
K3520 12,5 kg	Stück 95.-
K3521 15,0 kg	Stück 117.-
K3522 17,5 kg	Stück 136.-
K3523 20,0 kg	Stück 154.-
K3524 22,5 kg	Stück 171.-
K3525 25,0 kg	Stück 188.-
K3526 27,5 kg	Stück 205.-
K3527 30,0 kg	Stück 223.-
K3528 32,5 kg	Stück 240.-
K3529 35,0 kg	Stück 256.-
K3530 37,5 kg	Stück 272.-
K3531 40,0 kg	Stück 283.-
K3532 42,5 kg	Stück 295.-
K3533 45,0 kg	Stück 321.-
K3534 47,5 kg	Stück 333.-
K3535 50,0 kg	Stück 345.-



tanga sports® Gummi-Kurzhantel HEX

Die tanga sports® Hex-Hanteln haben einen sehr robusten Stahlkern mit aufgepresster Gummi-Ummantelung und KG-Prägung. Der ergonomische Griff (13 cm Länge) hat ein Kreuzrändelung und verhindert ein Abrutschen. Die ca. 1 cm starke Gummi-Ummantelung macht diese Kurzhanteln besonders langlebig und bodenschonend.

- Länge von 23 cm bis 46 cm
- Höhe: von 7 cm bis 22 cm
- Griffdurchmesser: 3 cm

K3470 1 kg	Stück 8.-
K3471 2 kg	Stück 12.-
K3472 3 kg	Stück 16.-
K3473 4 kg	Stück 22.-
K3474 5 kg	Stück 27.-
K3475 6 kg	Stück 30.-
K3476 7 kg	Stück 36.-
K3477 8 kg	Stück 39.-
K3478 9 kg	Stück 44.-
K3479 10,0 kg	Stück 49.-
K3480 12,5 kg	Stück 55.-
K3481 15,0 kg	Stück 66.-
K3482 17,5 kg	Stück 77.-
K3483 20,0 kg	Stück 86.-
K3484 22,5 kg	Stück 94.-
K3485 25,0 kg	Stück 108.-
K3486 27,5 kg	Stück 118.-
K3487 30,0 kg	Stück 129.-
K3488 32,5 kg	Stück 135.-
K3489 35,0 kg	Stück 145.-
K3490 37,5 kg	Stück 153.-
K3491 40,0 kg	Stück 160.-
K3492 42,5 kg	Stück 171.-
K3493 45,0 kg	Stück 180.-
K3494 47,5 kg	Stück 189.-
K3495 50,0 kg	Stück 200.-

Fitness Taue Ø30 mm und Ø40 mm

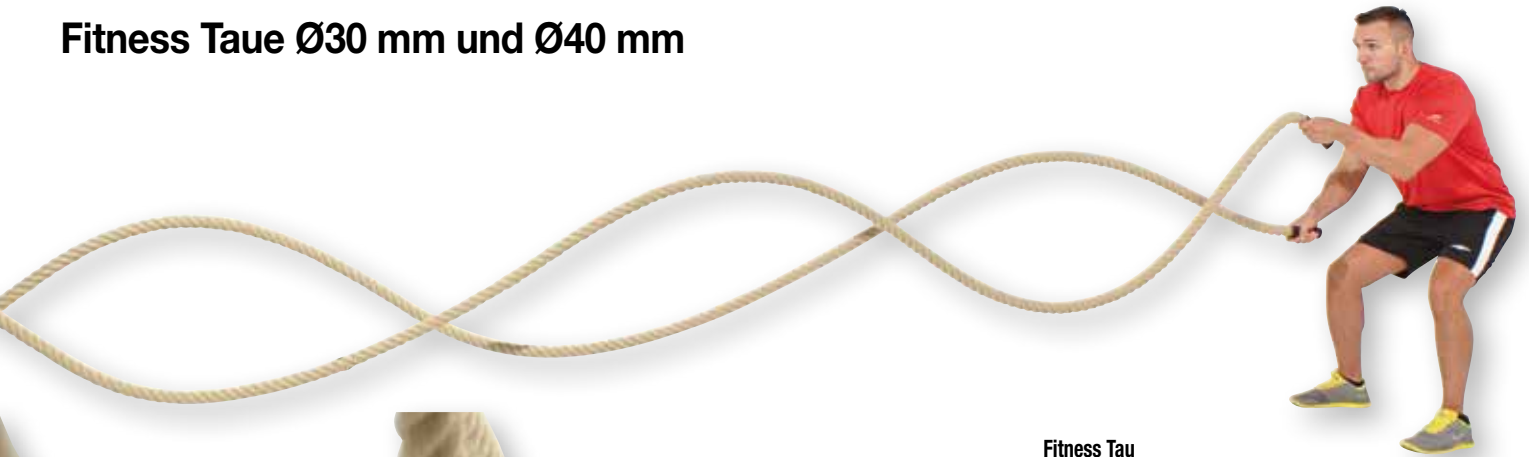

Fitness Tau

Fitness-/ Schwungtaue:

- 30 mm Durchmesser für Einsteiger und Sportler
- Variiere den Schwierigkeitsgrad durch unterschiedliche Längen des Seils
- Seilenden mit Gummi überzogen, kein Ausfransen
- Perfekt für dein Intervall Training im Aussenbereich

K1760 Ø 30 mm, 15 m	Stück 205.-
K1761 Ø 30 mm, 20 m	Stück 262.-
K1763 Ø 30 mm, 30 m	Stück 329.-

Fitness Tau

K1764 Ø 40 mm, 15 m	Stück 314.-
K1765 Ø 40 mm, 20 m	Stück 387.-
K1766 Ø 40 mm, 25 m	Stück 437.-
K1767 Ø 40 mm, 30 m	Stück 489.-



Wandanker für Fitness Tau

Praktische, unauffällige und stabile Befestigungsmöglichkeit für Fitness Taue. Die abgerundete Öse ist besonders schonend zum Seil.

K1755	Stück 66.-
--------------	-------------------

Wandhalterung für Fitness Taue

Zur platzsparenden Lagerung von Fitness Tauen. Zur Wandbefestigung, 25 cm Auflagefläche.

K1756	Stück 31.-
--------------	-------------------

Stapelbare PlyoBoxen

Zum Kombinieren oder einzelem Verwenden.

- In 15 oder 30 cm Höhe, quadratisch
- Viele verschiedene Sprunghöhen herstellbar
- Boxen können beliebig oft aufeinander gesetzt werden
- Kipp- und rutschsicher
- Landefläche mit rutschfestem Gummi überzogen
- Fugenkante verhindert Herunterfallen der oberen Box
- Aus stabilem und hochwertigem Holz
- Geleimt und mehrfach verschraubt

K1737 15 cm	Stück 358.-
K1738 30 cm	Stück 378.-
K1739 Set mit Höhe 15 cm und 30 cm	Set 623.-

Plyobox SAFE

Plyometrische Plattformen aus Schaumstoff mit innenliegender, stabiler Holzbox sind dann erforderlich wenn die Sicherheit beim Sprungkrafttraining im Vordergrund steht. Das weiche Material verhindert Verletzungen, wenn Sprunghöhen nicht ganz erreicht werden. Aus diesem Grund werden Plyoboxen SAFE gerne verwendet, wenn explosive Sprünge auf maximale Höhe trainiert werden oder beim Training von Kindern oder Ungeübten.

K1604 15 cm	Stück 219.-
K1605 30 cm	Stück 354.-
K1606 45 cm	Stück 470.-
K1607 60 cm	Stück 616.-
K1608 15, 30, 45 und 60 cm	Set 1'411.-



tanga sports® Soft-Plyo Box 3 in 1

Sprungkrafttraining, sehr standhaft, dank hohem Eigengewicht.

- Gewicht: 28 kg.
- Bezug aus PVC
- Füllung: Gepresste, recyclete Baumwolle

K3466 50 x 60 x 75 cm	Stück 269.-
-----------------------	-------------



Plyobox aus Stahlrohr

Das Standard-Tool für plyometrisches Training. Vollverschweisstes Stahlgestell in Trapezform für hohe Standsicherheit. Mit gummierter Anti-Rutsch-Oberfläche. Platzsparend ineinander stapelbar.

K1864 Höhe 15 cm	Stück 79.-
K1865 Höhe 30 cm	Stück 98.-
K1866 Höhe 45 cm	Stück 122.-
K1867 Höhe 60 cm	Stück 152.-
K1868 Höhe 75 cm	Stück 172.-



tanga sports® Plyobox HOLZ

- Gewicht: 24 kg
- Material: Holz
- Lieferung unmontiert inkl. Anleitung und Schrauben
- Aufbauzeit: 15-20 min

K3467 50 x 60 x 75 cm	Stück 128.-
-----------------------	-------------

PlyoBox XS aus Holz

Sprungkästen in verschiedenen Höhen.

- Extrem stabil und langlebig
- Geleimt und zusätzlich mehrfach verschraubt
- Landefläche mit rutschfestem Gummi überzogen
- Angewinkelte Seiten lassen die Box bei zu niedrigen Sprüngen einfach wegrutschen
- In 15, 30, 45, 60 und 75 cm Höhe lieferbar
- Boxen sind platzsparend lagerbar und können einfach ineinander gestellt werden
- Auch als Set lieferbar

K1731 15 cm	Stück 354.-
K1732 30 cm	Stück 365.-
K1733 45 cm	Stück 392.-
K1734 60 cm	Stück 413.-
K1735 75 cm	Stück 442.-
K1736 Set aus allen Sorten	Stück 1'665.-



Trainingschlitten

Ideales Trainingsgerät zur Verbesserung von Kraft und Kraftausdauer. Solider Schlitten aus Stahl für Zug- und Schubübungen. Mit 50 mm-Hantelscheiben zusätzlich zu beschweren. Auf unterschiedlichsten Oberflächen einsetzbar. Mit zwei Arten von Anschubstangen und verschiedenen Befestigungspunkten für einen Schultergurt (nicht im Lieferumfang enthalten). Max. Zuladung 350 kg. Masse (LxBxH) 101 x 99 x 61 cm.
K1798 **Stück 564.-**

Gewichtsschlitten INDOOR

Gewichtsschlitten für das Sprinttraining sowohl im Innen- als auch im Aussenbereich. Der abriebfeste Gewichtssack kann mit 6 x 5 kg-Gewichten variabel bestückt werden. Der Bauchgurt ist in der Länge verstellbar.
K1786 **Stück 171.-**



Springseil

aus weicher Kunstfaser, geflochten, gold-beige, Mitte verstärkt, Enden verknotet

G4330 160 cm lang	Stück 4.-
G4331 250 cm lang	Stück 4.-
G4332 280 cm lang	Stück 5.-



Gymnastik-Springseil 300 cm

in den aktuellen Modifarben nach internationaler Vorschrift geflochten, ca. 9 mm gleichbleibend stark

80751 mode-blau	Stück 3.-
80752 mode-grün	Stück 3.-
80753 mode-gelb	Stück 3.-
80754 orange	Stück 3.-
80755 mode-pink	Stück 3.-
80756 mode-lila	Stück 3.-
80757 mode-rot	Stück 3.-



Springseil SPEEDROPE

Leichtes, schnelldrehendes und doch sehr haltbares Springseil für bis zu 5-6 Umdrehungen pro Sekunde! Griffe mit Metallstift zur Aufnahme des Kunststoffummantelten Stahlseils.
K1838 **Stück 17.-**



tanga sports® Springseil Profi

Stahlkabel mit PVC ummantelt 270 cm verstellbar. Bruchsi- chere Drehgriffe für optimalen Springkomfort.
K5011 **Stück 18.-**



tanga sports® Springseil Fit

PVC Springseil bis 270 cm, mit kugelgelagerten Drehgriffen für optimalen Springkomfort.
K5010 **Stück 11.-**



PROspeedrope® CF

Das Seil für Functional Training - ultraschnell und extrem leicht! Seildurchmesser 3 mm (Edelstahlitze, schwarz ummantelt), Seillänge 300 cm (Länge individuell einstellbar). Inkl. zusätzlicher Edelstahlitze, klar ummantelt (höherer Härtegrad). Gewicht 200 g.
K1794 **Stück 67.-**



PROspeedrope® PRO

Das Seil für Leistungssportler (inkl. Justiergewichte): Seillänge 300 cm (individuell einstellbar), Seildurchmesser 5 mm (PVC-ummantelt, schwarz). Gewicht 420 g.
K1792 **Stück 67.-**



PROspeedrope® HEAVY

Ein extra schweres Seil für den Boxsport. Seillänge 300 cm (individuell einstellbar) Seildurchmesser 5 mm (extra schwere Stahlitze, klar ummantelt). Gewicht 400 g.
K1793 **Stück 67.-**



Core Wheels

Die dynamischen Core-Trainer sorgen für instabile Bewegungen und kräftigen so die Muskulatur in Armen, Schultern und dem kompletten Rumpf. Der Schwierigkeitsgrad lässt sich beliebig variieren. Ein Trainingsgerät für Einsteiger und ambitionierte Sportler.

K1379 **Paar 38.-**



Body Solid AB Wheel

Ideal zur Kräftigung der Bauch-, Arm- und Schultermuskulatur. Doppelrad-Design, Gummigriffe bieten komfortablen und sicheren Halt.

- Doppelrad-Design für zusätzliche Stabilität
- Gummigriffe bieten komfortablen und sicheren Halt
- Leicht und tragbar
- Gewicht ca. 0,45 kg

K1869 20 x 25 x 20 cm, 0,45 kg **Stück 36.-**



Pedalo® Liegestützgriffe 4 Level

Liegestütz- bzw. Handstandgriffe mit 4 verschiedenen Schwierigkeitsstufen. Inkl. Anti-Rutsch-Matten.

- Masse: 38 x 16,6 x 17,5 cm
- Griffhöhe: 12 cm
- Gewicht: 3,6 kg (je 1,8 kg)
- Inkl. Anti-Rutsch-Matten

K8899 **Paar 179.-**



Liegestützgriffe (Push up bars)

Stahl mit Überzug aus Schaumstoff, anthrazit, stand- und rutschfest, Höhe 10 cm, max. Belastbarkeit 120 kg.

K1896 **Paar 24.-**



TRAININGSHÜRDE

Mini-Spielator

Trainingshürde TEAM

Das wirklich durchdachte Konzept - nichts mehr zu befüllen und trotzdem standsicher. **Auspacken - Aufstellen - Loslegen.** Durch die gelochten Kegel ergeben sich praktisch unzählige Variationsmöglichkeiten. Superstabile Stangen 100 cm lang, elastisch und bruchsicher. Gelenke mit Federdruck, beliebig verstellbar.

Ein kompletter Satz beinhaltet:

- 2 Kegel
- 3 Stangen ca. 100 cm hoch
- 2 Klammgelenke

F1505 **Set 37.-**



Koordinationsleiter doppelt 4 m

10 x 2 bruchfeste Kunststoffsprossen, Abstände variabel. Verbunden mit strapazierfähigen Gurtbändern, mit Transporttasche. 4 m lang, doppelt.

F1267 10 x 2 Sprossen **Stück 56.-**

Koordinationsleiter 6 m

12 bruchfeste Kunststoffsprossen, Abstände variabel. Verbunden mit strapazierfähigen Gurtbändern, Transportgriff und Tragtasche. 6 m lang und ca. 50 cm breit.

F1268 **Stück 47.-**



SvelRing

Das ringförmig gewebte Elastikband ist ca. 4 cm breit und 38 cm lang (flach aufeinander gelegt). Sehr vielfältig einsetzbar, robust und waschbar!

G2120 **Stück 7.–**

Elastiband

Bei diesem Trainingsband sind die Stärken 10, 12 und 15 kg in einem Band vereint. Mit Hilfe der nummerierten Schlaufen kann die entsprechende Zugkraft gewählt werden. Das robuste und universell einsetzbare Trainingsband ist auch in der Wassergymnastik einsetzbar. Länge: 95 cm.

G2117 3 Stärken **Stück 19.–**

Elastiband MAXI

Das Elastiband mit einem maximalen Widerstand von 10 kg besitzt 5 Schlaufen von jeweils ca. 22 cm Länge für Hände oder Füße. Robust und vielfältig einsetzbar zur Kräftigung aller wichtigen Muskelgruppen wie Rücken, Schulter, Arme, Beine, etc. Auch im Wasser geeignet. Bei max. 30 Grad waschbar. Masse 110 x 4 cm.

G2125 **Stück 20.–**

Elastiband

Robustes und universell einsetzbares Trainingsband für zahlreiche verschiedene Muskelgruppen. Mit Hilfe der nummerierten Schlaufen können verschiedene Übungen absolviert werden. Auch in der Wassergymnastik einsetzbar. Länge: 80 cm.

G2113 7 kg **Stück 15.–**

G2114 10 kg **Stück 16.–**

G2115 15 kg **Stück 17.–**

G2116 20 kg **Stück 27.–**



Pedalo® Liegestützgriffe 4 Level

Liegestütz- bzw. Handstandgriffe mit 4 verschiedenen Schwierigkeitsstufen. Inkl. Anti-Rutsch-Matten.

- Masse: 38 x 16,6 x 17,5 cm
- Griffhöhe: 12 cm
- Gewicht: 3,6 kg (je 1,8 kg)
- Inkl. Anti-Rutsch-Matten

K8899 **Paar 179.–**



Liegestützgriffe (Push up bars)

Stahl mit Überzug aus Schaumstoff, anthrazit, stand- und rutschfest, Höhe 10 cm, max. Belastbarkeit 120 kg.

K1896 **Paar 24.–**



AIREX Balance Pad ELITE

- Besitzt alle Vorteile des herkömmlichen Balance Pads
- Noppenstruktur und dadurch wirkungsvolle Stimulation der Fussreflexzonen
- Wesentlich rutschfester wie das herkömmliche Balance-Pad
- Strapazierfähig und beidseitig verwendbar
- Masse: (LxBxH) 50 x 41 x 6 cm
- Inklusive Übungsanleitung

G3879-01 blau	Stück 105.-
G3879-12 pink	Stück 105.-
G3879-28 lava	Stück 105.-
G3879-30 kiwi	Stück 105.-



revvii PRO Seiltrainer

Mobiler Seiltrainer in Studioausführung! Mit innovativer Wirbelstrombremse für 6 verschiedene Widerstandseinstellungen. Unzählige Übungen für Anfänger und Profis mit Zug-, Druck- und Rotationsbewegungen in alle Richtungen zur Verbesserung von Kraft, Ausdauer und Koordination. Anhand der farbigen Markierung auf dem Seil können die Seilumdrehungen gezählt werden. Inkl. 4 m Seil, Ankerschlinge zur Befestigung an Trainingsgeräten oder Sprossenwänden, DIN A3 Übungsposter und Transportrucksack. Gewicht ca. 5,3 kg.

G5656 **Stück 880.-**



aeroSling Schlaufe, Gr. XL

Leicht gepolstert für Oberschenkel, Oberarme oder den Brustkorb. Extrem hochwertig verarbeitet. Offen und sowohl an einem, wie auch beiden Griffkarabinern zu befestigen.

G5623 **Stück 39.-**

aeroSling® ELITE

Das Training mit einer Umlenkrolle erweitert die Möglichkeiten des Schlingentrainings enorm. Durch die Instabilität, die durch die Umlenkrolle erzeugt wird, wird Kraft und Muskelkoordination zur gleichen Zeit trainiert und die effektive Kraft nimmt auch in Alltagssituationen spürbar zu. Es können vollkommen natürliche und flüssige Bewegungsabläufe mit individuell einstellbarem Widerstand durchgeführt werden. Natürlich kann die Instabilität stufenlos verringert werden um neue Übungen einfacher zu gestalten. Die sehr hochwertigen Griffen mit Aluminiumkern und hochwertigem Kunststoffbezug lassen sich über einen patentierten Griffknoten innerhalb von Sekunden in der Höhe verstellen. Für sehr schnelle Wechsel der Griffhöhe reicht es in der Regel sogar, nur einen der beiden Griffknoten einzustellen. Fusschlaufen sind schon integriert - beim aeroSling® ELITE schieben Sie lediglich die Griffe zur Seite und nutzen die Griffschleife selbst, um ihre Füße einzuhängen. Mit integriertem Türanker und Übungs-DVD.

G5632 inkl. DVD und Türanker **Stück 187.-**



Schlingentrainer Pro Light

Mit 80 cm langen Rundschlinge zur Aufhängung, den bekannten Schaumstoffgriffen und natürlich auch zwei Dyneema Verstellschlingen. Set im praktischen Aufbewahrungsbeutel mit Trainingsanleitung. Bruchlastwerte über 2200 kg!

G5658 **Stück 133.-**

Schlingentrainer Pro Expert

Die handgedrechselte Buchenholzgriffe liegen selbst bei schweren Übungen besonders gut und sicher in der Hand. 3 Schlingen mit abgenähten Ösen, ca. 110 cm lang. Inkl. ausführlicher Trainingsanleitung und Aufbewahrungs- und Transportbeutel.

G5659 **Stück 213.-**



aeroSling® T-Mount

Sehr kompakte und extrem stabile Befestigung aus Edelstahl. Inkl. Schrauben-Dübelkombination. Zugelassen bis 200 kg dynamische Last.

G5633 **Stück 51.-**



Karabiner

CE-geprüfter Karabiner mit höchsten Bruchlastwerten und ausgezeichnetem Handling. Bruchlastwerte: 2500 kg geschlossen, 900 kg querbelastet und 800 kg offen.

G5655 **Stück 22.-**

Aufhängelaste mit Ring

Stabile, CE-geprüfte Aufhängung mit Einhängering. Bruchlast 2500 kg. Inklusive Dübel für Beton, oder Holzbefestigung. Bitte bei Bestellung angeben.

G5652 **Stück 27.-**



Gut-Blaster-Slings

- Zur optimalen Entwicklung der unteren und seitlichen Bauchmuskulatur.
- aus strapazierfähigen Nylon
- gepolstert
- inkl. grosser stabiler Sicherheits-Karabinerhaken
- zum Einhängen an einer Querstange/Klimmzugstange
- Farbe - schwarz

K1705 **Paar 59.-**



Dips-Gürtel mit Kette

Professioneller Dips-Gürtel aus echtem Leder. Der Gürtel ermöglicht das Anbringen von Zusatzgewichten bei der Dips-Übung für eine noch schnellere und kraftvollere Entwicklung der Brust-, Trizeps- und Schultermuskulatur. Innenseite (Rücken) weich gepolstert, inkl. Kette und Karabinerhaken. Einheitsgrösse.

K1704 **Stück 59.-**



tanga sports® Schlingentrainer PRO

- Stufenlos verstellbar von 130 bis 260 cm Länge
- Robustes Gurtbandm, 4 cm Breite
- Stabile Metall-Karabiner
- Gummigriffe für angenehmen und festen Halt
- Verstärkte und gepolsterte Fusschlaufen
- Max. Benutzergewicht: ca. 125 kg

K3468 **Stück 71.-**



Klimmzugstange mit Boxsackhalterung

Praktische Kombination aus Klimmzugstange und Boxsackaufhängung. Inkl. Befestigungsmaterial. Ausladung ca. 75 cm, Breite der Klimmzugstange ca. 75 cm für unterschiedliche Griffmöglichkeiten. Masse 75 x 75 x 75 cm. Maximale Belastbarkeit ca. 100 kg.

K1289 **Stück 126.-**



Klimmzugstange

Klimmzugstange zur Wandbefestigung aus schwarzem Stahl. Mit einer Ausladung von 85 cm auch zur Anbringung von Sling Trainer oder Powerbands sehr gut geeignet. Maximale Gewichtsbelastung 500 kg. Stangen-Ø 32 mm. Masse (LxTxH) 125 x 85 x 55 cm.

K1787 **Stück 315.-**



Erweiterung zu Klimmzugstange

Mit der Erweiterung kann die Klimmzugstange Art. K1787 beliebig verlängert werden. Stangen-Ø 32 mm. Masse (LxTxH) 122 x 85 x 55 cm.

K1809 **Stück 202.-**



Türreck

aus Stahlrohr, mit Kunststoff beschichtet, daher griffsicher, mit Gummiauflagen zur Schonung des Türrahmens, in jedem Türrahmen von 77 - 85 cm Breite ohne Werkzeug zu befestigen. Ein vielseitiges Gymnastik- und Turngerät für zu Hause.

K1320 **Stück 30.-**



Klimmzugstange Multi Grip

- Studioqualität mit vielfältigen Griffvariationen.
- Massive Stahlkonstruktion mit gerändelten Griffen
- Ø 28 mm,
- Pulverbeschichtet, bis 350 kg belastbar
- Zur Wandmontage
- Masse 130 x 60 x 58 cm
- ca.21 kg

K8455 **Stück 221.-**



Multifunktionelles Türreck

Multifunktionelles Türreck für Klimmzüge, Sit-ups, Liegestütze und Dips. Ohne feste Montage oder Schrauben ist das Türreck einfach in Türrahmen von 70-78 cm Breite anzubringen. Stabiles Stahlrohr, Handgriffe mit komfortabler und hautfreundlicher Schaumstoffummantelung. Max. Nutzergewicht 100 kg.

K1299 **Stück 38.-**



tanga sports® Springseil für Rope Skipping

„Neon Rope“, das aktuelle Springseil für die moderne Form des Seilhüpfens. Kunststoffseil, schnelldrehend, in 4 Neonfarben und 4 verschiedenen Längen, mit schwarzen Kunststoffgriffen.

Springseil für Rope Skipping 300 cm

80731 neonpink	Stück 5.–
80732 neongelb	Stück 5.–
80733 neonorange	Stück 5.–
80721 neonblau	Stück 5.–

Springseil für Rope Skipping 243 cm

80737 neonpink	Stück 5.–
80738 neongelb	Stück 5.–
80739 neonorange	Stück 5.–
80723 neonblau	Stück 5.–

Springseil für Rope Skipping 273 cm

80734 neonpink	Stück 5.–
80735 neongelb	Stück 5.–
80736 neonorange	Stück 5.–
80722 neonblau	Stück 5.–

Springseil für Rope Skipping 213 cm

80725 neonpink	Stück 4.–
80726 neongelb	Stück 4.–
80727 neonorange	Stück 4.–
80724 neonblau	Stück 4.–

Original THERA-BAND® 5,50 m

Ein reines Naturprodukt aus 100 % Latex, ca. 12,8 cm breit. Für individuelles Fitness- und Widerstandstraining im Studio, zu Hause und für krankengymnastische Behandlungen. Die Länge des Bandes passt sich jeder selbst an.

- Bandbreite: 12,8 cm
- Material: 100 % Latex
- Lineares Dehnungsverhalten: Proportionale Kraftsteigerung zur Dehnung

G2194 extra leicht, beige	Rolle 22.–
G2180 leicht, gelb	Rolle 25.–
G2181 medium, rot	Rolle 26.–
G2182 stark, grün	Rolle 29.–
G2183 extra stark, blau	Rolle 31.–
G2184 spezial stark, schwarz	Rolle 34.–
G2185 super stark, silber	Rolle 52.–
G2193 maximal stark, gold	Rolle 66.–

Original THERA-BAND® 2,50 m

Der ideale Trainer für zu Hause, auf Reisen, im Verein oder Fitness-Studio.

- Inkl. Übungsanleitung
- In praktischer Reissverschluss tasche
- Bandbreite: 12,8 cm
- Material: 100 % Latex
- Lineares Dehnungsverhalten: Proportionale Kraftsteigerung zur Dehnung

G2186 leicht, gelb	Stück 19.–
G2187 mittel, rot	Stück 19.–
G2188 stark, grün	Stück 19.–
G2189 extra stark, blau	Stück 19.–
G2192 spezial stark, schwarz	Stück 19.–



tanga sports® Plyobox HOLZ

- Gewicht: 24 kg
- Material: Holz
- Lieferung unmontiert inkl. Anleitung und Schrauben
- Aufbauzeit: 15-20 min

K3467 50 x 60 x 75 cm

Stück 128.–

tanga sports® Soft-Plyo Box 3 in 1

Sprungkrafttraining, sehr standhaft, dank hohem Eigengewicht.

- Gewicht: 28 kg.
- Bezug aus PVC
- Füllung: Gepresste, recycelte Baumwolle

K3466 50 x 60 x 75 cm

Stück 269.–



Power Rack

Massives Power Rack mit grosser Bewegungsfreiheit. Spezialgehärtete Langhantelaufnahmen und Sicherheitsstreben sorgen für ein sicheres, einfaches und effektives Training. Mit extrabreiter, integrierter und gerändelter Klimmzugstange, 105 cm breit. Masse (LxBxH) 125 x 117 x 208 cm, max. Belastbarkeit 350 kg. Gewicht 100 kg. Ohne Latzueinrichtung, ohne Gewichtsblock.

K8411

Stück 978.-

Power Rack mit Latzug

Gewicht 200 kg. Mit Latzug und 95 kg-Gewichtsblock.

K8415

Stück 2'071.-



Multi Squat Rack

Profi-Rack aus solider, pulverbeschichteter Stahlrohrkonstruktion mit breitem Zugang und 450 kg Belastbarkeit. Inkl. höhenverstellbarer Sicherheitsablagen und sechs seitlichen Scheibenhalterungen. Die breite Klimmzugstange ist auch zur Anbringung eines Schlingentrainers geeignet. Masse (HxBxT) 229 x 182 x 204 cm, Gewicht 140 kg.

K8412

Stück 1'798.-

Rudergerät Concept RowErg

setzt den Standard für Indoor-Rudergeräte. Das RowErg wurde von Ruderern für Ruderer gebaut und wird weltweit von Menschen aller Alters- und Leistungsklassen genutzt, die ein Ganzkörpertraining mit geringer Belastung wünschen. Als Ingenieure legen die Gründer von Concept2 grossen Wert auf ein klares, effektives Design. Das RowErg ist so konstruiert, dass er reibungslos funktioniert, einfach zu warten ist und ein Leben lang hält. Dies ist das gleiche Gerät, das von Olympia- und Elite-Athleten zum Training für ihren Sport verwendet wird - es hält Tag für Tag den Strapazen eines harten Trainings stand. Gleichzeitig unterstützt es die Trainingsziele eines jeden, egal ob Sie gerade erst mit Ihrem Fitnessprogramm beginnen, etwas Neues ausprobieren möchten oder ein erfahrener Athlet sind.

- Breite 61 cm
- Gewicht 29 kg
- Monitor PM5
- Gesamtlänge 244 cm
- Sitzhöhe 36 cm
- Rollschienenlänge 137 cm
- Vernickelte Zugkette
- Maximales Benutzergewicht 227 kg

07721 schwarz

Stück 1'585.-





Outdoor Trainingspark

Kompletter Trainingsparcours für Calisthenics oder das funktionelle Training in Schule und Verein, für Park- und Bäderanlagen oder andere öffentliche Einrichtungen. Der Trainingspark ist für das Ganzkörpertraining mit dem eigenen Körpergewicht, ohne zusätzliches Trainingsequipment konzipiert. Jugendliche, Erwachsene, ambitionierte und Freizeit-Sportler trainieren in Gruppen oder individuell unter freiem Himmel. Die Abmessungen und Abstände, sowie die Durchmesser der Sprossen wurden in Zusammenarbeit mit aktiven Sportlern entwickelt. Standpfosten aus feuerverzinktem Stahl, 10 x 10 cm. Sprossen und Verbindungsstangen aus Edelstahl, Ø 33,7 mm (bzw. 42,4 mm für Seitenteile der Sprossenleiter).

Outdoor Trainingspark

Gerätemasse (LxBxH) 545 x 400 x 302 cm. Sicherheitsbereich 10 x 8 m.
S4190 auf Anfrage **Stück**

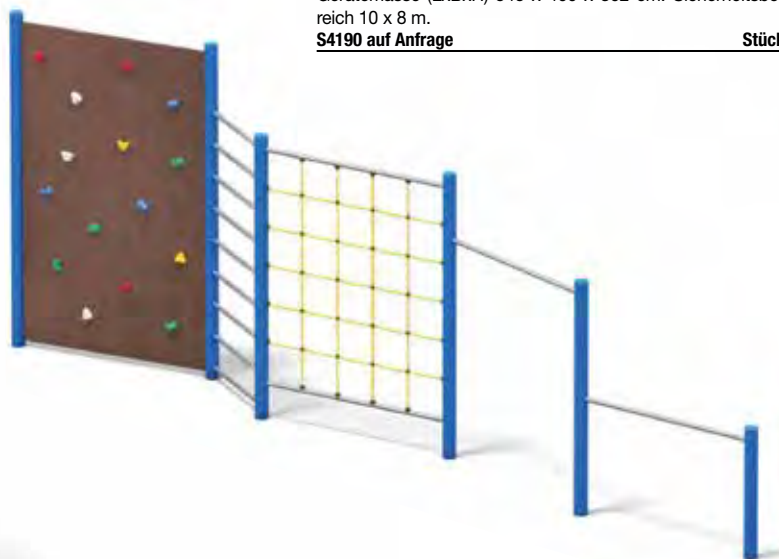

Outdoor Trainingspark Wiba Sport Mini

Gerätemasse (LxBxH) 270 x 205 x 302 cm. Sicherheitsbereich 7,5 x 6,5 m. Der Trainingspark entspricht der DIN EN 1176.
S4189 auf Anfrage **Stück**

Turn- und Kletteranlage

für Spiel-, und Pausenplätze und andere öffentliche Einrichtungen. Sehr langlebige Ausführung aus verzinktem Stahl. Die Anlage besteht aus einer beidseitig bekletterbaren Boulderwand, einer Sprossenwand aus Edelstahl, einem Kletternetz (mit Stahleinlage) und zwei Recks aus Edelstahl. Aufstellmasse (LxBxH): 690 x 130 x 260 cm. Fallbereich 10,5 x 5 m. Maximale Fallhöhe 250 cm. Für Kinder ab 4 Jahren. Als Untergrund ist ein geeigneter Fallschutz (z.B. Rindenmulch, Holzschnitzen) notwendig.
S4191 auf Anfrage **Stück**



Streetworkout Station CUBE 003, freistehend

Die freistehende Calisthenics-Anlage ist ohne Fundamente oder Bodenbefestigung überall in kurzer Zeit aufstellbar und wieder abbaubar. Die Stangen können je nach Anwender beliebig in der Höhe montiert werden. Säulen 80 x 80 mm und Rohre 33,2 x 5,6 mm bzw. 48,3 x 3,6 mm aus Stahl, sandgestrahlt und doppelt pulverbeschichtet. Farbauswahl nach RAL möglich. ca. 240 x 240 x 210 cm. ca. 350 kg.

- Säulen 80 x 80 mm und Rohre 33,2 x 5,6 mm bzw. 48,3 x 3,6 mm aus Stahl
- sandgestrahlt und doppelt pulverbeschichtet
- Farbauswahl nach RAL möglich
- ca. 240 x 240 x 210 cm
- Gewicht; ca. 350 kg

S4230 auf Anfrage

Stück



Streetworkout Station CUBE RACE 002, freistehend

Grosse freistehende Calisthenics-Anlage für professionelle Anwendung. Ohne Fundamente oder Bodenbefestigung in kurzer Zeit aufstellbar und wieder abbaubar. Die Stangen sind beliebig in der Höhe zu montieren. Säulen 80 x 80 mm und Rohre 33,2 x 5,6 mm bzw. 48,3 x 3,6 mm aus Stahl, sandgestrahlt und doppelt pulverbeschichtet. Farbauswahl nach RAL möglich. ca. 565 x 440 x 260 cm. ca. 650 kg.

- Säulen 80 x 80 mm und Rohre 33,2 x 5,6 mm bzw. 48,3 x 3,6 mm aus Stahl
- Sandgestrahlt und doppelt pulverbeschichtet
- Farbauswahl nach RAL möglich
- ca. 565 x 440 x 260 cm
- Gewicht; ca. 650 kg

S4231 auf Anfrage

Stück

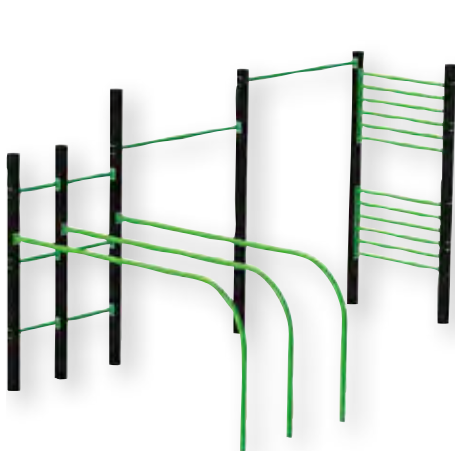

Street Workout Station S

- 2 Pull Up Bars in unterschiedlicher Höhe
- 1 Double Parallel Bars
- 1 Monkey Bar
- 1 Swedish Wall
- Gr. (LxBxH) 448 x 261 x 240 cm

S4192 auf Anfrage, zum Einbetonieren

Stück

S4193 auf Anfrage, zum Aufdübeln

Stück

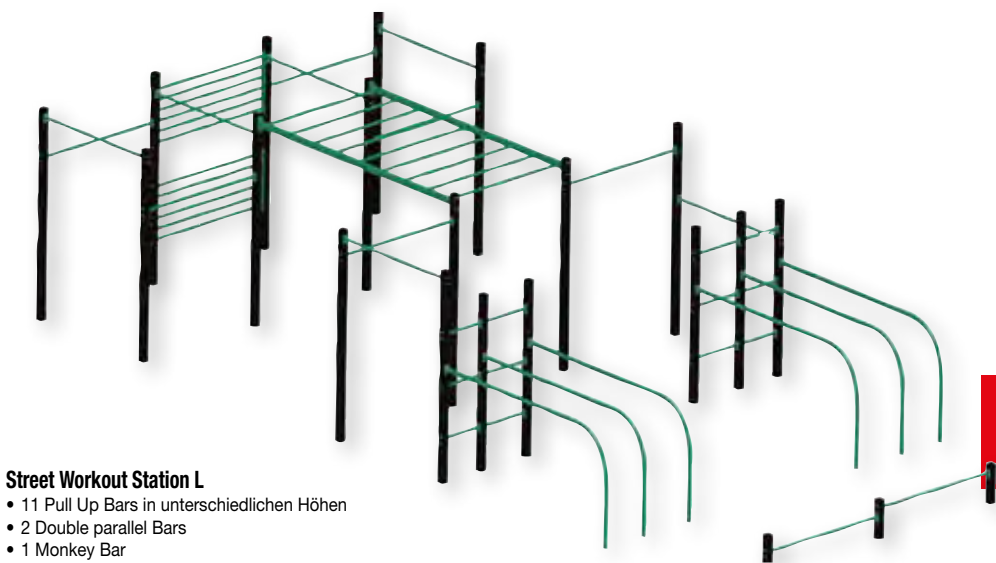

Street Workout Station L

- 11 Pull Up Bars in unterschiedlichen Höhen
- 2 Double parallel Bars
- 1 Monkey Bar
- 1 Swedish Wall
- Gr. (LxBxH) 1057 x 488 x 240 cm

S4196 auf Anfrage, zum Einbetonieren

Stück

S4197 auf Anfrage, zum Aufdübeln

Stück

Street Workout Station M

- 5 Pull Up Bars in unterschiedlichen Höhen
- 1 Double Parallel Bars
- 1 Monkey Bar
- 1 Swedish Wall
- Gr. (LxBxH) 476 x 436 x 240 cm

S4194 auf Anfrage, zum Einbetonieren

Stück

S4195 auf Anfrage, zum Aufdübeln

Stück

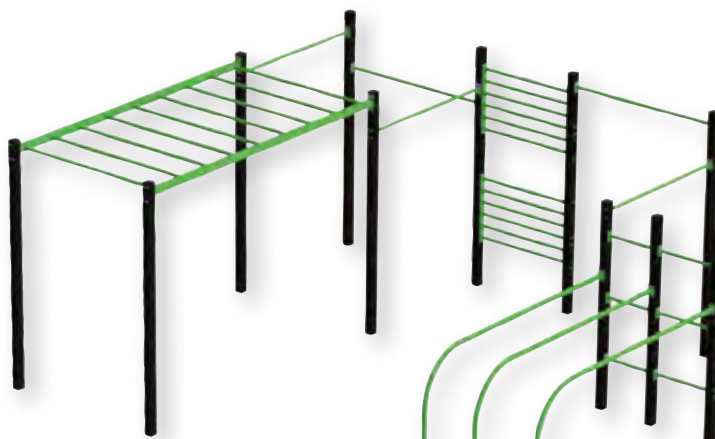

OMNIGYM

ist europaweit führender Hersteller von professionellen und hochqualitativen Outdoor-Fitnessgeräten. Das innovative Schlittensystem zur Gewichtsverstellung gewährleistet eine einfache Bedienbarkeit und niedrigen Wartungsbedarf.

- Wartungsfreie Polymerlager
- Stahl mit Zink- und Pulverbeschichtung
- Bewegungsarme aus Edelstahl
- Inklusive feuerverzinkter Schrauben und Dübel zur Bodenbefestigung
- Mit detaillierten Anweisungen und Abbildungen, inkl. Lehrvideos (QR-Codes)
- Kein Fallschutzbedarf
- Gemäss EN 16630
- Sicherheitsgeprüft

OMNIGYM® Outdoor Core Rack

Outdoor Fitnessstation in solider Bauweise bestehend aus Bauchtrainingsbank, Dipstation und Rückenstrecker.

- Masse: 383 x 114 x 143 cm
- Gewicht: 141 kg
- Sicherheitsbereich: 23,3 m²

S4222-01 blau	Stück 7'799.-
S4222-02 rot	Stück 7'799.-
S4222-03 gelb	Stück 7'799.-
S4222-04 grün	Stück 7'799.-
S4222-11 grau	Stück 7'799.-



OMNIGYM® Gewichtsblock

Ergänzender Gewichtsschlitten passend für verschiedene Omnigym-Modelle. Der zweite Gewichtsschlitten ermöglicht bei vielen Geräten einen grösseren Belastungsbereich für das Training.

- Gewicht: 59 kg
- Stahl mit Zink- und Pulverbeschichtung
- Gemäss EN 16630

S4218-1-01 blau	Stück 1'559.-
S4218-1-02 rot	Stück 1'559.-
S4218-1-03 gelb	Stück 1'559.-
S4218-1-04 grün	Stück 1'559.-
S4218-1-11 grau	Stück 1'559.-

OMNIGYM® Outdoor Rudermaschine

Outdoor Rudergerät in solider Bauweise mit Bewegungsarm aus Edelstahl. Gewichtsbelastung kann über den Gewichtsschlitten individuell zwischen 20-70 kg verstellt werden.

- Verstellbare Gewichtsbelastung 20-70 kg
- Masse: 206 x 86 x 143 cm
- Gewicht: 132 kg
- Sicherheitsbereich: 14,3 m²

S4212-01 blau	Stück 7'799.-
S4212-03 gelb	Stück 7'799.-
S4212-04 grün	Stück 7'799.-
S4212-11 grau	Stück 7'799.-
S4212-02 rot	Stück 7'799.-

Gewichtsblock mit einer Eisenplatten

mit der innovativen Gewichtsverstellung. Passend für das Gerät OG23.

- Gewicht: ca. 30 kg
- Stahl mit Zink- und Pulverbeschichtung
- Einfache Gewichtsverstellung
- Gemäss EN 16630
- Sicherheitsgeprüft

S4218-3-01 blau	Stück 1'559.-
S4218-3-02 rot	Stück 1'559.-
S4218-3-03 gelb	Stück 1'559.-
S4218-3-04 grün	Stück 1'559.-
S4218-3-11 grau	Stück 1'559.-

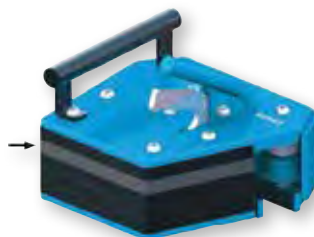

OMNIGYM® Outdoor Bankdrücken

Outdoor Rudergerät in solider Bauweise mit Bewegungsarmen aus Edelstahl. Gewichtsbelastung kann über bis zu zwei Gewichtsschlitten individuell verstellt werden.

- Verstellbare Gewichtsbelastung (15 - 55 kg bzw. 10 - 85 kg mit 2x Gewichtsschlitten),
- Masse: 273 x 93 x 143 cm
- Gewicht: 164 kg (bzw. 224 kg mit 2x Gewichtsschlitten)
- Sicherheitsbereich: 18,1 m²

S4213-01 blau	Stück 7'799.-
S4213-02 rot	Stück 7'799.-
S4213-03 gelb	Stück 7'799.-
S4213-04 grün	Stück 7'799.-
S4213-11 grau	Stück 7'799.-



OMNIGYM® Outdoor Schrägbankpresse

Outdoor Schrägbank in solider Bauweise mit Bewegungsarmen aus Edelstahl. Gewichtsbelastung kann über bis zu zwei Gewichtsschlitten individuell verstellt werden.

- Verstellbare Gewichtsbelastung (15 - 55 kg bzw. 10 - 85 kg mit 2x Gewichtsschlitten)
- Masse: 261 x 93 x 143 cm
- Gewicht: 170 kg (bzw. 230 kg mit 2x Gewichtsschlitten)
- Sicherheitsbereich: 17,6 m²

S4214-01 blau	Stück 7'799.-
S4214-02 rot	Stück 7'799.-
S4214-03 gelb	Stück 7'799.-
S4214-04 grün	Stück 7'799.-
S4214-11 grau	Stück 7'799.-



OMNIGYM® Outdoor Kniebeuge

Outdoor Kniebeuge in solider Bauweise mit Bewegungsarmen aus Edelstahl. Gewichtsbelastung kann über zwei Gewichtsschlitten individuell verstellt werden.

- Verstellbare Gewichtsbelastung (20 - 60 kg bzw. 20 - 90 kg mit 2x Gewichtsschlitten)
- Masse: 204 x 93 x 155 cm
- Gewicht: 165 kg (bzw. 224 kg mit 2x Gewichtsschlitten)
- Sicherheitsbereich: 16,4 m²

S4210-01 blau	Stück 7'799.-
S4210-02 rot	Stück 7'799.-
S4210-03 gelb	Stück 7'799.-
S4210-04 grün	Stück 7'799.-
S4210-11 grau	Stück 7'799.-



OMNIGYM® Outdoor Lat-Zug

Outdoor Lat-Zug in solider Bauweise mit Bewegungsarmen aus Edelstahl. Gewichtsbelastung kann über bis zu zwei Gewichtsschlitten individuell verstellt werden.

- Verstellbare Gewichtsbelastung (10 - 50 kg bzw. 20 - 100 kg mit 2x Gewichtsschlitten)
- Masse 185 x 107 x 182 cm
- Gewicht 208 kg (bzw. 251 kg mit 2x Gewichtsschlitten)
- Sicherheitsbereich: 15,7 m²

S4224-01 blau	Stück 7'799.-
S4224-02 rot	Stück 7'799.-
S4224-03 gelb	Stück 7'799.-
S4224-04 grün	Stück 7'799.-
S4224-11 grau	Stück 7'799.-



OMNIGYM® Gewichtsblock

Gewichtsblock mit zwei Eisenplatten, mit der innovativen Gewichtsverstellung. Passend für die Geräte S4224

- Gewicht: ca. 36 kg
- Stahl mit Zink- und Pulverbeschichtung
- Einfache Gewichtsverstellung
- Gemäss EN 16630
- Sicherheitsgeprüft

S4218-2-01 blau	Stück 1'559.-
S4218-2-02 rot	Stück 1'559.-
S4218-2-03 gelb	Stück 1'559.-
S4218-2-04 grün	Stück 1'559.-
S4218-2-11 grau	Stück 1'559.-

OMNIGYM® Outdoor Beinpresse

Outdoor Beinpresse mit Zink- und Pulverbeschichtung und zwei verstellbaren Gewichtsschlitten auf Edelstahl-Laufschienen. Belastung zwischen 75-165 kg individuell regulierbar.

- Zwei verstellbaren Gewichtsschlitten
- Belastung zwischen 75-165 kg individuell regulierbar
- Masse: 312 x 114 x 177 cm
- Gewicht: 425 kg

S4262-01 blau	Stück 13'999.-
S4262-02 rot	Stück 13'999.-
S4262-03 gelb	Stück 13'999.-
S4262-04 grün	Stück 13'999.-
S4262-11 grau	Stück 13'999.-



OMNIGYM® Bizeps Beuger sitzend

Outdoor Bizeps Beuger in solider Bauweise mit Laufschiene aus Edelstahl. Gewichtsbelastung ist über den Gewichtsschlitten individuell verstellbar.

- Masse (L x B x H): 146 x 126 x 97 cm
- Gewicht: 150 kg
- Laufschiene aus Edelstahl
- Sicherheitsbereich: 17,1 m²

S4266-01 blau	Stück 9'552.-
S4266-02 rot	Stück 9'552.-
S4266-03 gelb	Stück 9'552.-
S4266-04 grün	Stück 9'552.-
S4266-06 anthrazit	Stück 9'552.-
S4266-11 grau	Stück 9'552.-



OMNIGYM® Trizeps Stecker sitzend

Outdoor Trizeps Strecker in solider Bauweise mit Laufschiene aus Edelstahl. Gewichtsbelastung ist über den Gewichtsschlitten individuell verstellbar.

- Masse (L x B x H): 145 x 131 x 121 cm
- Gewicht: 155 kg
- Wartungsfreie Polymerlager
- Sicherheitsbereich: 17,4 m²

S4267-01 blau	Stück 9'552.-
S4267-02 rot	Stück 9'552.-
S4267-03 gelb	Stück 9'552.-
S4267-04 grün	Stück 9'552.-
S4267-06 anthrazit	Stück 9'552.-
S4267-11 grau	Stück 9'552.-



OMNIGYM® Bauchmuskeltrainer

Outdoor Bauchmuskeltrainer in solider Bauweise mit Laufschiene aus Edelstahl. Gewichtsbelastung ist über den Gewichtsschlitten individuell verstellbar.

- Masse (L x B x H): 109 x 165 x 152 cm
- Gewicht: 167 kg
- Sicherheitsbereich: 17,2 m
- Kein Fallschutzbedarf

S4268-01 blau	Stück 9'552.-
S4268-02 rot	Stück 9'552.-
S4268-03 gelb	Stück 9'552.-
S4268-04 grün	Stück 9'552.-
S4268-06 anthrazit	Stück 9'552.-
S4268-11 grau	Stück 9'552.-



OMNIGYM® Outdoor barrierefreie Schulterpresse

Rollstuhlgerechte Schulterpresse in solider Bauweise mit Bewegungsarmen aus Edelstahl. Gewichtsbelastung kann über zwei Gewichtsschlitten individuell verstellt werden.

- Verstellbare Gewichtsbelastung (15 - 55 kg bzw. 10 - 85 kg mit 2x Gewichtsschlitten)
- Masse 205 x 93 x 143 cm
- Gewicht: 140 kg (bzw. 200 kg mit 2x Gewichtsschlitten)
- Sicherheitsbereich: 20,0 m²

S42150 anthrazit	Stück 7'799.-
-------------------------	----------------------



OMNIGYM® Multi Lift

Multifunktionales Outdoor-Trainingsgerät in solider Bauweise mit Laufschiene aus Edelstahl. Gewichtsbelastung ist über die Gewichtsschlitten individuell einstellbar

- Masse (L x B x H): 206 x 132 x 65,5 cm
- Gewicht: 245 kg
- Kein Fallschutzbedarf
- Sicherheitsbereich: 20 m²

S4269-01 blau	Stück 11'076.-
S4269-02 rot	Stück 11'076.-
S4269-03 gelb	Stück 11'076.-
S4269-04 grün	Stück 11'076.-
S4269-06 anthrazit	Stück 11'076.-
S4269-11 grau	Stück 11'076.-



OMNIGYM® Outdoor Schulterpresse

Outdoor Schulterpresse in solider Bauweise mit Bewegungsarmen aus Edelstahl. Gewichtsbelastung kann über bis zu zwei Gewichtsschlitten individuell verstellt werden.

- Verstellbare Gewichtsbelastung (15 - 55 kg bzw. 10 - 85 kg mit 2x Gewichtsschlitten)
- Masse: 231 x 93 x 143 cm
- Gewicht: 168 kg (bzw. 227 kg mit 2x Gewichtsschlitten)
- Sicherheitsbereich: 16,9 m²

S4215-01 blau	Stück 7'799.-
S4215-02 rot	Stück 7'799.-
S4215-03 gelb	Stück 7'799.-
S4215-04 grün	Stück 7'799.-
S4215-11 grau	Stück 7'799.-



OMNIGYM® Outdoor Free Access Lat-Zug

Rollstuhlgerechter Lat-Zug in solider Bauweise mit Bewegungsarmen aus Edelstahl. Gewichtsbelastung kann über zwei Gewichtsschlitten individuell verstellt werden.

- Verstellbare Gewichtsbelastung (10 - 50 kg bzw. 20 - 100 kg mit 2 x Gewichtsschlitten)
- Masse 169 x 107 x 158 cm.
- Gewicht 186 kg.
- Sicherheitsbereich: 15,7 m²

S42240 blau

Stück 7'799.-



OMNIGYM® Outdoor Beinheber/Dip/Klimmzug CL95

Multifunktionelles Outdoor-Gerät in solider Bauweise. Mögliche Übungen sind z. B. Beinheben, Dips und Klimmzüge.

- Länge: 154 cm, Breite: 96 cm, Höhe: 233,5 cm
- Gewicht: 167 kg
- Maximale Fallhöhe: 226,0 cm
- Fallschutz wird benötigt

S4223-01 blau

Stück 5'799.-

S4223-02 rot

Stück 5'799.-

S4223-03 gelb

Stück 5'799.-

S4223-04 grün

Stück 5'799.-

S4223-11 grau

Stück 5'799.-

OMNIGYM® Outdoor Trizeps Strecker

Outdoor Trizeps Strecker in solider Bauweise mit Bewegungsarmen aus Edelstahl. Gewichtsbelastung kann über den Gewichtsschlitten individuell zwischen 12,5-60 kg verstellt werden.

- Verstellbare Gewichtsbelastung (12,5 - 60 kg),
- Masse: 232 x 67 x 197 cm
- Gewicht: 153 kg
- Sicherheitsbereich: 17,5 m²

S4229-01 blau

Stück 7'799.-

S4229-02 rot

Stück 7'799.-

S4229-03 gelb

Stück 7'799.-

S4229-04 grün

Stück 7'799.-

S4229-11 grau

Stück 7'799.-

OMNIGYM® Outdoor Bizeps Beuger

Outdoor Bizeps-Beuger in solider Bauweise mit Bewegungsarmen aus Edelstahl. Gewichtsbelastung kann über bis zu zwei Gewichtsschlitten individuell verstellt werden.

- Verstellbare Gewichtsbelastung (15 - 47,5 kg bzw. 12,5 - 82,5 kg mit 2x Gewichtsschlitten)
- Masse 220 x 68 x 143 cm.
- Gewicht: 143 kg (bzw. 202 kg mit zwei Gewichtsschlitten)
- Sicherheitsbereich: 18,0 m²

S4228-01 blau

Stück 7'799.-

S4228-02 rot

Stück 7'799.-

S4228-03 gelb

Stück 7'799.-

S4228-04 grün

Stück 7'799.-

S4228-11 grau

Stück 7'799.-

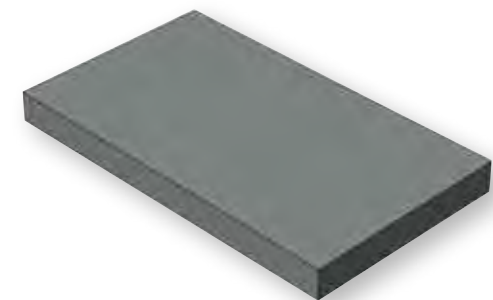

Fertigfundament 1000

Geeignete Montagebasis für fast alle OMNIGYM Outdoor Fitnessgeräte (ausser OG14 und OGC7). Einfahrshuhe für den einfachen Transport mit Hubwagen oder Stapler.

- Masse (L x B x H): 200 x 115 x 17 cm
- Gewicht: ca. 1000 kg
- Mit Einfahrshuhen

S4233 grau

Stück 486.-

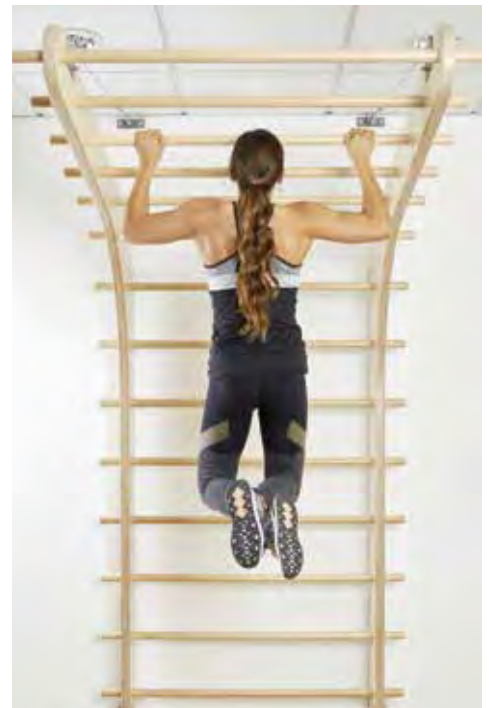

Wave Bars

Neuartige Sprossenwand für den Einsatz im Fitnessstudio, in der Physiotherapie oder das Training in den eigenen vier Wänden. Die besondere Form bietet dabei unzählige Trainingsmöglichkeiten.

- Wangen aus Birke Multiplex, 4 cm stark
- Sprossen aus Buchenholz, Ø 3,5 cm
- Farbe: Birke + Buche Natur
- Breite: ca. 128 cm (Sprossenbreite)
- Höhe: ca. 230 cm (höchster Punkt am Überhang)
- Gewicht ca. 85 kg
- Geprüft nach DIN EN 12346 und DIN 7910
- Zum Patent angemeldet
- Lieferung erfolgt unmontiert

G6000 **Stück 1'623.-**



Wave Bars Wangenverlängerung

Wangenverlängerungen inkl. zusätzlicher Sprosse und Montagmaterial.

- Wangenverlängerung aus Birke Multiplex, 4 cm stark
- Sprossen aus Buchenholz, Ø 3,5 cm
- Farbe: Birke + Buche Natur

G6002 20 cm **Paar 148.-**
G6003 30 cm **Paar 147.-**
G6004 40 cm **Paar 154.-**





Trainingsgerät Labyrinth of Power 1.0

Ein Trainingsgerät um Kraft, Köpfchen und Koordination zu trainieren. Das Wandpanel wird einfach an einer tragenden Wand festgeschraubt. Empfehlenswert ist ein Wandabstand von ca. 40 cm. Zur Unterstützung können Tritte freihängend oder an der Wand angebracht werden. Masse (BxHxT) 150 x 75 x 5,3 cm. Lieferumfang: Labyrinth-Holzpaneele inkl. 2 Griffen. Gewicht ca. 30 kg. **K8888** **Stück 1'049.-**

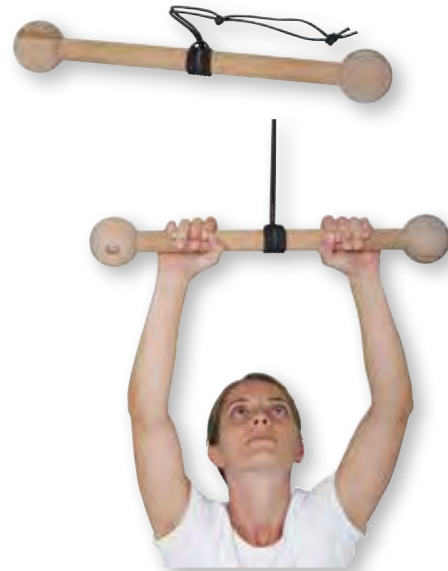

pedalo® Klimmzugstange Kugelgriff

Die mittig abgehängte Klimmzugstange bietet den Vorteil, dass das Körpergewicht über beide Arme gleichmässig verteilt gehalten werden muss. Durch die unterschiedlichen Greifmöglichkeiten an der Stange oder an den Kugeln, werden in zusätzlichen Bewegungsmustern vielseitige Muskelgruppen trainiert. Massivholzstange: 56 x 3,5 cm, Greifkugeln: 8 cm, Rebschnur: 200 cm, Gewicht: 1,2 kg. **K8882** **Stück 99.-**



pedalo® Kletter-Trainingsboard

Das Trainingsboard für ein intensives Training für das horizontale und vertikale Klettern. Für Fitnessstudios, Kletterhallen, privat zu Hause, zur Befestigung an der Wand. Mit zusätzlicher Lochreihe zum Anbringen von weiteren Trainingsgeräten. 17 Loch, 7 Grad Lochwinkel, 82 x 30 x 4 cm, Sticks aus Buchenvollholz 12 x 3 mm, inkl. Wandbefestigung. **K8883** **Stück 216.-**

pedalo® Kletter-Trainingsboard Adapter

Zum Einhängen in Sprossenwand als Verbindung zum Pedalo-Kletter-Trainingsboard. Für Sprossen mit einer Breite von 35 mm, Birke Multiplex, Lieferung inkl. Befestigungsmaterial, ohne Trainingsboard. **K8884** **Stück 139.-**

Pedalo® Klettertrommel

Endlos-Klettertrommel für Personen die für das Klettern ihre Oberkörperkraft trainieren möchten. Ideales Trainingsgerät für verschiedenen Klimmzugvariationen. Die Klettertrommel wird mit dem Kletter-Trainingsboard-Adapter (K8884) an einer Sprossenwand befestigt. Belastbar bis 100 kg. Lieferung inkl. Befestigungsmaterial, ohne Adapter.

- Belastbar bis 100 kg
- Lieferung inkl. Befestigungsmaterial
- Ohne Adapter
- Endloses Klettern und Hangeln
- Trommel dreht sich um die eigene Achse
- Rundstabgriffe drehen sich für einen sicheren Griff
- Material: Birke Multiplex
- Masse: 51 x 32 x 32
- Gewicht: 4 kg

K8780 **Stück 380.-**



pedalo® Kletterkugel

Trainingskugeln für das Boulder-, Kletter- und Parkourtraining. Die natur belassenen Trainingskugeln aus massivem Buchenholz haben eine hohe Griffigkeit und ermöglicht ein gezieltes Unterarmtraining.

- K8877 Ø 60 mm** **Stück 26.-**
- K8878 Ø 80 mm** **Stück 34.-**
- K8879 Ø 100 mm** **Stück 41.-**
- K8880 Ø 120 mm** **Stück 47.-**
- K8881 Ø 150 mm** **Stück 67.-**



Rudergerät Concept RowErg

setzt den Standard für Indoor-Rudergeräte. Das RowErg wurde von Ruderern für Ruderer gebaut und wird weltweit von Menschen aller Alters- und Leistungsklassen genutzt, die ein Ganzkörpertraining mit geringer Belastung wünschen.

Als Ingenieure legen die Gründer von Concept2 grossen Wert auf ein klares, effektives Design. Das RowErg ist so konstruiert, dass es reibungslos funktioniert, einfach zu warten ist und ein Leben lang hält. Dies ist das gleiche Gerät, das von Olympia- und Elite-Athleten

zum Training für ihren Sport verwendet wird - es hält Tag für Tag den Strapazen eines harten Trainings stand. Gleichzeitig unterstützt es die Trainingsziele eines jeden, egal ob Sie gerade erst mit Ihrem Fitnessprogramm beginnen, etwas Neues ausprobieren möchten oder ein erfahrener Athlet sind.

- Breite 61 cm
- Gewicht 29 kg
- Monitor PM5
- Gesamtlänge 244 cm
- Sitzhöhe 36 cm
- Rollschienenlänge 137 cm
- Vernickelte Zugkette
- Maximales Benutzergewicht 227 kg

07721 schwarz Stück 1'585.-



SCHWINN Airdyne AD8 Pro

Professionelles Fitnessbike für ein höchst intensives Ganzkörper-Training. Je schneller trainiert wird, desto grösser der Widerstand. Die Bewegungen von Armen und Beinen können - im Stehen oder Sitzen - synchron erfolgen und so Ober- und Unterkörper gleichermassen trainiert werden. Je nach Trainingsschwerpunkt kann aber auch nur mit Armen oder Beinen trainiert werden. Gut ablesbares Cockpit mit Anzeige von Zeit, Distanz, Umdrehungen, Leistung, Kalorien und Puls (bei Verwendung eines optionalen Brustgurtes) sowie 9 Trainingsprogrammen. Stromversorgung über Batterien (2x AA, nicht im Lieferumfang) oder Netzadapter (inkl.). Max. Nutzergewicht 160 kg.

K1490 106 x 50 x 132 cm, 51 kg

Stück 1'960.-



Schrägbank

Vielfach verstellbare Schrägbank mit robuster, haltbarer Polsterung. Rückenpolster flach und von -18° bis 80°, 6-fach, Sitzpolster flach und in 10° und 18° einstellbar. Mit Transportrollen. Masse (LxBxH) 175 x 75 x 50 cm. Max. Belastung 375 kg.

K8413 Stück 648.-



Drückerbank, flach

Äusserst stabiler, pulverbeschichteter Rahmen mit verzinkten Ablagen und robuster, dauerhafter Polsterung. Masse (LxBxH) 170 x 125 x 125 cm.

K8414 Stück 893.-



Superband

Lange Loop-Bänder aus Latex für ein dynamisches Ganzkörpertraining. Länge: 105 cm.

- Progressiver Zugwiderstand
- Robust und flexibel einsetzbar
- In verschiedenen Stärken erhältlich

K1750 rot, extra leicht	Stück 14,-
K1751 schwarz, leicht	Stück 19,-
K1752 gelb, mittel	Stück 23,-
K1753 grün, stark	Stück 31,-
K1754 blau, extra Stark	Stück 45,-
K1769 orange, maximal Stark	Stück 68,-

Core Trainer

Der Core Trainer erlaubt in Verbindung mit Olympic Hantelstangen und -Scheiben eine Vielzahl von Möglichkeiten des Core-Trainings. Die Hantelstange kann 360° in jede Richtung bewegt werden. Der Schwierigkeitsgrad lässt sich beliebig verändern, indem Gewichtsscheiben am oberen Ende der Stange aufgelegt werden. Bei dem grossen, ungeführten Bewegungsradius lassen sich die verschiedensten Muskelgruppen in Ober- und Unterkörper beanspruchen. Zur Fixierung des Core Trainer wird eine, am Boden liegende Hantelscheibe von 25 kg oder mindestens zwei übereinander liegende 10 kg-Scheiben mit einer Bohrung von 50 mm benötigt.

K1748 **Stück 188,-**



Gewichtsketten

Für progressives Langhanteltraining. Das Gewicht nimmt während des Gewichthebevorgangs stetig zu. 2 Ketten aus verzinktem Stahl, jeweils 150 cm lang, mit Aufnahmen für 50 mm-Hantelstangen.

K1785 2 x 8 kg	Paar 141,-
K1788 2 x 12 kg	Paar 179,-
K1791 2 x 16 kg	Paar 245,-

Kniebeugenständer mit Sicherheitsablagen

Auch als Hantelablage für Bankdrücken und als Dipsständer geeignet. Höhenverstellbare Ablagen von 96,5 - 161,5cm (in 5 cm-Schritten). Die Ständer sind in der Breite verstellbar von 34,5 cm bis maximal 136 cm Innenmass(in 5 cm-Schritten). Die Sicherheitsablagen liegen 26 cm unterhalb der Ablagen. Mit Aufnahmen für Hantelscheiben. Masse(HxBxT) 111 x 160 x 97 cm. Bis 150 kg belastbar.

K8417 **Stück 331,-**

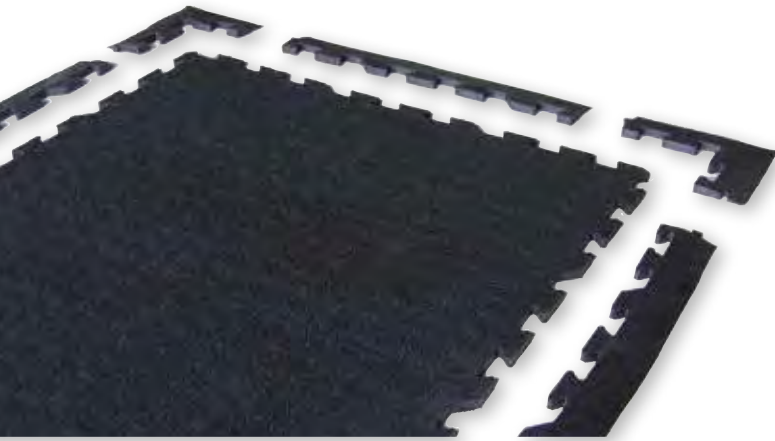

Puzzle-Matte SPORT L

Massive Puzzle-Matte aus Naturkautschuk zur freien, schwimmenden Verlegung. Die extrem langlebigen, robusten und rutschfesten Matten besitzen eine geschlossene Oberfläche und sind einfach zu reinigen. Abschrägte Abschlusskanten und -ecken sind optional erhältlich. Für Fitnessstudios, CrossFit-Boxen, etc. als Bodenbelag im Cardio- und Krafttrainingsbereich.

K1570 Matte 150 x 90 x 1 cm, schwarz, 20 kg	Stück 74.-
K1571 Abschlusskante, ca. 4,5 cm breit, schwarz	per Meter 17.-
K1572 Abschlussecke, ca. 4,5 cm breit, schwarz	Stück 17.-

Puzzle-Matte SPORT XXL

Massive Puzzle-Matte aus Naturkautschuk zur freien, schwimmenden Verlegung. Die extrem langlebigen, robusten und rutschfesten Matten besitzen eine geschlossene Oberfläche und sind einfach zu reinigen. Abgeschrägte Abschlusskanten und -ecken sind optional erhältlich. Für Fitnessstudios, CrossFit-Boxen, etc. als Bodenbelag im Cardio- und Krafttrainingsbereich.

K1573 Matte 120 x 90 x 1,7 cm, schwarz, 27 kg	Stück 76.-
K1574 Abschlusskante, ca. 8,5 cm breit, schwarz	per Meter 20.-
K1575 Abschlussecke, ca. 8,5 cm breit, schwarz	Stück 20.-



Puzzle-Matte aus Gummigranulat

Die Bodenbeläge aus Gummigranulat sind für die freie, schwimmende Verlegung als Puzzle-Matten (60 x 60 cm) erhältlich. Die Böden bieten hervorragende Geräuschkämpfung, Rutschsicherheit, schnelle und einfache Verlegung, sind gelenkschonend und punktelastisch und eignen sich daher für Fitness-Studios, den Kraftsport und in der Physiotherapie. Zur einfacheren Reinigung können die Oberflächen der Böden versiegelt werden.

K1578 10 mm stark, schwarz-grau,	m² 64.-
---	----------------

Gummigranulat-Rolle

Die Bodenbeläge aus Gummigranulat sind zur dauerhaften (verklebten) Verlegung als Bahnenware erhältlich. Die Böden bieten hervorragende Geräuschkämpfung, Rutschsicherheit, schnelle und einfache Verlegung, sind gelenkschonend und punktelastisch und eignen sich daher für Fitness-Studios, den Kraftsport und in der Physiotherapie. Zur einfacheren Reinigung können die Oberflächen der Böden versiegelt werden.

K1577 10 mm stark, 1,25 x 10 m, schwarz	Rolle 470.-
K1579 8 mm stark, 1,25 x 8 m, schwarz-grau	Rolle 459.-

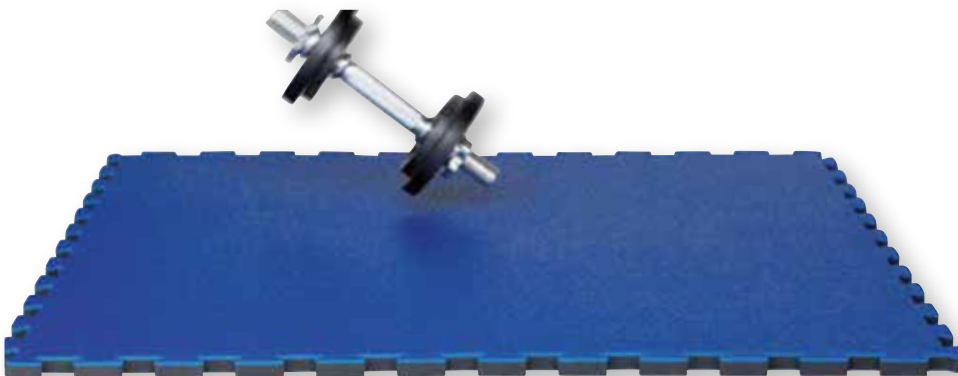

Puzzle-Matte TOP

Optisch sehr ansprechende und robuste Matte aus EVA-Schaum und Gummi. Die passgenau gearbeiteten Matten fügen sich nahezu nahtlos ineinander und sorgen so für eine geschlossene, einfach zu reinigende Oberfläche. Hervorragend für die grossflächige Auslage unter Fitnessgeräten, da der Sportboden besonders fest und robust, aber auch elastisch und rutschsicher ist. Geeignet für Freihantelbereiche, Aufwärbereiche oder als funktionelle Trainingsfläche. Masse 100 x 100 cm. Gewicht ca. 5,5 kg.

K1582 20 mm stark, royalblau	m² 88.-
K1583 20 mm stark, dunkelgrau	m² 88.-

Fitness Sportboden

Gummigranulatboden, fein strukturiert. Sehr gut geeigneter Boden für den Freihantelbereich. Die sehr dicht verpressten Gummimatten halten grössten Belastungen stand. Selbst Langhanteln mit 180 kg, die aus einer Höhe von ca. 1,20 m fallen gelassen werden schlagen nicht durch und beschädigen den Unterboden. Die Matten eignen sich wegen des hohen Eigengewichtes zur freien Verlegung, können aber auch untereinander verklebt werden. Abmessung 100 x 100 cm, 20 mm stark, 19,5 kg pro qm.

K1560 schwarz	m² 63.-
K1561 rot	m² 67.-
K1562 grün	m² 73.-
K1563 grau	m² 75.-

Studio Line Sportboden

Ein widerstandsfähiger Bodenbelag für höchste Ansprüche in Fitness-Studios. Der Boden isoliert gegen Feuchtigkeit, Lärm und Hitze, wirkt antibakteriell und ist leicht mit Wasser zu reinigen. Der punktelastische und gelenkschonende Boden bleibt selbst bei hoher Beanspruchung formstabil und ist ideal für den Aerobic- oder Gerätebereich. Das Verlegen ist ohne Anleitung äusserst einfach und direkt auf jedem Untergrund, ohne kostenintensive Vorbereitung, möglich. Das Material ist PVC frei, Härtegrad 60-65°. Lieferung inklusive 4 Randleisten. Gr. 100 x 100 x 1,4 cm.

G5005 rot	Stück 59.-
G5006 blau	Stück 59.-
G5009 grau	Stück 59.-
G5010 schwarz	Stück 59.-



Boden-Schutzmatte

Schützt Bodenbeläge vor Schweiß und Beschädigungen. Hochwertige Vynylmatte mit einer porenfreien Oberfläche (leicht zu säubern). Durch die geringe Höhe von 2 mm entstehen keine Stolperkanten. 140x60 cm.

K7636 transparent, 140 x 60 cm	Stück 70.-
K7637 transparent, 185 x 70 cm	Stück 99.-
K7638 transparent, 220 x 100 cm	Stück 138.-



Kübler Sport Sportmatte Studio Floor

Besonders geeigneter Sportboden für Karate, Taekwondo, Kick- und Thaiboxen, Boxen, Fitness und Aerobic. Stossabsorbierendes, gelenkschonendes, stabiles Schaumstoffmaterial, geschlossenporig, daher abwaschbar und wasserfest. Eine Seite in Holzoptik, eine Seite Sand. Pro Matte wird standardmässig eine umlaufende Randleiste mit glattem Abschluss mitgeliefert. Masse 100 x 100 x 2,5 cm.

K1585	Stück 60.-
--------------	-------------------



Therapie und Wellness



Therapie-Knete

Die Therapieknete dient zur Mobilisierung und zur Kräftigung der Finger- und Handmuskulatur. Durch die verschiedenen Stärken, kann die Knete zur Rehabilitation und für Kräftigungsübungen eingesetzt werden. Auch zum Modellieren von Figuren und Gegenständen zu verwenden. Härtet nicht aus, hygienisch, nicht fettend und antimikrobiell.

- Stärkung der Handmuskulatur
- Antimikrobiell und nicht fettend

T3033 85 g Dose, beige = extra weich	Stück 12.-
T3034 85 g Dose, gelb = weich	Stück 12.-
T3035 85 g Dose, rot = mittel	Stück 12.-
T3036 85 g Dose, grün = stark	Stück 12.-

Therapie-Knete

T3038 450 g Dose, beige = extra weich	Stück 43.-
T3039 450 g Dose, gelb = weich	Stück 43.-
T3040 450 g Dose, rot = mittel	Stück 43.-
T3041 450 g Dose, grün = stark	Stück 43.-



Squeeze Ball

- Stärkung der Hand- und Fingermuskulatur
- Einsetzbar in der Kälte- und Wärmetherapie
- Einfach zu reinigen
- Verschiedene Stärken

T5126 extra weich, gelb	Stück 10.-
T5127 weich, rot	Stück 10.-
T5128 mittel, grün	Stück 10.-
T5129 stark, blau	Stück 10.-
T5130 extra stark, schwarz	Stück 10.-

AIREX Handtrainer

aus Spezialschaumstoff, zur Stärkung der Handgelenke und Unterarmmuskeln. Lieferung farbig sortiert in blau und grün.
G2218 Stück 6.-



THERA-BAND® Holzbox

- Zur Lagerung von Handtrainern
- Lieferung ohne Inhalt

G5604 Stück 60.-



THERA-BAND® Handtrainer

- Zur Kräftigung von Hand, Fingern und Unterarm
- Zusätzliche Nutzung in der Kälte- und Wärmetherapie
- Leicht zu reinigen
- Verschiedene Stärken

G5600 gelb = extra weich	Stück 23.-
G5601 rot = weich	Stück 23.-
G5602 grün = mittel	Stück 23.-
G5603 blau = hart	Stück 23.-

Squeeze Egg

- Stärkung der Hand- und Fingermuskulatur
- Speziell ergonomisch angepasste Form
- Einsetzbar in der Kälte- und Wärmetherapie
- Einfach zu reinigen
- Verschiedene Stärken

T3381 extra weich, gelb	Stück 10.-
T3382 weich, rot	Stück 10.-
T3383 mittel, grün	Stück 10.-
T3384 stark, blau	Stück 10.-
T3385 extra stark, schwarz	Stück 10.-



Power-Web Combo

- Kräftigung und Mobilisierung der Hand- und Armmuskeln
- Platzsparend durch kombinierte Stärken
- Effektives Muskeltraining für Reha und Sport
- Material: Naturkautschuk
- Masse: (Ø) ca. 38 cm

T3431 extra leicht / mittel	Stück 47.-
T3432 leicht / stark	Stück 47.-
T3433 mittel / extra stark	Stück 47.-
T3434 stark / spezial stark	Stück 47.-



Digi-Extend

- Zum Kraftaufbau der Finger, Hand und Unterarmmuskulatur
- Kräftigung einzelner Finger möglich
- Ergonomisch optimierte Form für bessere Handlage
- Lieferumfang: Digi-Extend mit 4 unterschiedlichen Bändern.

T3397 mit 4 Widerständen	Stück 40.-
---------------------------------	-------------------

Bänder für Digi-Extend

Die 4 Bänder mit unterschiedlichem Widerstand zum nachbestellen.

T3399 4 Widerstände	Stück 17.-
----------------------------	-------------------

Handmaster Plus

- Trainiert die Streck- und Beugemuskulatur
- Individuelles Einzelfingertraining möglich
- Verschiedene Stärken

T3386 leicht, blau	Stück 27.-
T3387 mittel, rot	Stück 27.-
T3388 hart, orange	Stück 27.-

Handmaster Plus Set

T3389 blau + rot + orange	Set 50.-
----------------------------------	-----------------

Thera-Band® Hand XTrainer

Der Thera-Band® Hand XTrainer bietet eine Vielzahl von Übungsmöglichkeiten für die Therapie und Handrehabilitation. Mit verschiedenen Streck- und Dehnbewegungen kann die Kraft und Mobilität der Hand wieder erlangt werden. In vier verschiedenen Widerstandsstufen (weich - extra fest) ermöglicht Ihnen der Thera-Band® Hand XTrainer Extensions- und Flexionsübungen. Die Übungen werden mit den Fingern oder mit der kompletten Hand ausgeführt. Dazu dienen die kreisförmig angeordneten Löcher (8 Löcher). Das Material ist sehr hochwertig und reissfest

T3336 weich, rot	Stück 24.-
T3337 mittel, grün	Stück 24.-
T3338 fest, blau	Stück 24.-
T3339 extra fest, schwarz	Stück 24.-



Thera-Band® flexibler Übungsstab

Ein leichtes und flexibles Übungsgerät. Zur Stärkung der Hand- und Armmuskulatur. Der flexible Übungsstab ermöglicht ein neuromuskuläres und koordinatives Training. Für den Einsatz in Ergotherapie, Physiotherapie, Sport und Fitness.

G2196 gelb - extra leicht	Stück 24.-
G2197 rot - leicht	Stück 27.-
G2198 grün - mittel	Stück 28.-
G2199 blau - schwer	Stück 32.-

Digi-Flex

- Zum Kraftaufbau der Finger, Hand und Unterarmmuskulatur
- Kräftigung einzelner Finger möglich
- Ergonomisch optimierte Form für bessere Handlage
- Verschiedene Widerstände

T3390 2,3 kg = Widerstand, gelb	Stück 36.-
T3391 4,5 kg = Widerstand, rot	Stück 36.-
T3392 7,3 kg = Widerstand, grün	Stück 36.-
T3393 10,4 kg = Widerstand, blau	Stück 36.-
T3394 14,1 kg = Widerstand, schwarz	Stück 36.-



Mambo Max® Verstellbarer Handtrainer

Die verstellbaren Handtrainer sind in zwei verschiedenen Ausführungen erhältlich. Die 5 bis 20 kg leichte Version (orange) oder die 10 bis 40 kg schwere Version (grau). Sie können den erforderlichen Widerstand einfach durch drehen des Bedienrades einstellen.

T3332 5 - 20 kg	Stück 19.-
T3333 10 - 40 kg	Stück 20.-



Federgriffe

zur Kräftigung der Hand- und Unterarm- und Handmuskulatur. Lieferung paarweise.

K1321	Paar 9.-
-------	----------

Powerball®

Generiert durch Kreisbewegungen ein Trainingsgewicht von bis zu 16 kg. Ein positiver Trainingseffekt stellt sich auch schon bei niedriger Drehzahl ein.

- Grösse: ca. Ø 7,5 cm
- Umdrehungen: bis 16000
- Gewicht: ca. 250 g
- Lieferung: Powerball®, 2 x Startschnur und Bedienungsanleitung

T3334	Stück 25.-
-------	------------

Igelball

- Für Fingermassage, Rollbewegungen und Greifübungen
- Zur Massage und Selbstmassage geeignet
- Angenehm weiches Material
- Auch im Wasser zu benutzen
- Mit Nadelventil zur Druckregulierung

G4116 Ø 6 cm, orange	Stück 7.-
G4147 Ø 8 cm, gelb	Stück 8.-
G4148 Ø 9 cm, rot	Stück 10.-
G4149 Ø 10 cm, blau	Stück 12.-

tanga sports®

- Für Fingermassage, Rollbewegungen und Greifübungen
- Auch im Wasser zu benutzen
- Ohne Nadelventil

T5040 Ø 6 cm	Stück 3.-
T5041 Ø 8 cm	Stück 5.-
T5042 Ø 9 cm	Stück 5.-
T5043 Ø 10 cm	Stück 6.-



Spiky Twin Roller



Physio Reflexball

Hochelastischer Ball mit Noppen und Lamellen. Ideal für Stimmulationsübungen, Faszienbehandlung, Massagen, Greif- und Mobilisationsübungen. Physiologisch unbedenklich und latexfrei.

T5570 Ø 5,5 cm, rot	Stück 3.-
T5571 Ø 6,0 cm, grün	Stück 4.-
T5572 Ø 7,0 cm, blau	Stück 5.-

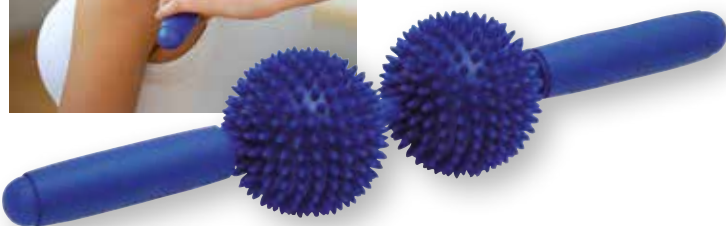

Spiky Twin Roller

Die zwei rotierenden Massagebälle unterstützen die Kreislaufunktion und regen den Stoffwechsel an. Die Anwendung verbessert die Durchblutung und die Lymphzirkulation. Auch für die Selbstmassage geeignet.

G2235	Stück 31.-
--------------	-------------------

Noppenball

Für vielseitige Bewegungsübungen, zur Förderung der Durchblutung, Massage, Gymnastik etc., ca. 420 g, mit Ventil.

G4175 Ø 23 cm, rot	Stück 29.-
G4176 Ø 28 cm, blau	Stück 36.-

tanga sports® Igel-Tauchring

- Aus Vollkunststoff
- Griffige Oberfläche
- Auch zur Fingermassage geeignet

W7539 Ø 16 cm, gelb	Stück 5.-
----------------------------	------------------

tanga sports® Bohnensäckchen

mit einer Hülle aus strapazierfähigem Baumwollgewebe und hygienischer Granulatfüllung. Ideal zum Balancieren, Werfen, Fangen, Greifen, sowie für Haltungsübungen. Waschbar bis 40°C (farblich getrennt).



tanga sports® Bohnensäckchen

Masse: ca. 15 x 10 cm, ca. 150 g.

G4150 rot	Stück 4.-
G4151 grün	Stück 4.-
G4152 gelb	Stück 4.-
G4153 blau	Stück 4.-

tanga sports® Bohnensäckchen

mit einer Hülle aus strapazierfähigem Baumwollgewebe und hygienischer Granulatfüllung. Ideal zum Balancieren, Werfen, Fangen, Greifen, sowie für Haltungsübungen. Waschbar bis 40°C (farblich getrennt).

Masse: ca. 20 x 15 cm, ca. 300 g.

G4155 rot	Stück 5.-
G4156 grün	Stück 5.-
G4157 gelb	Stück 5.-
G4158 blau	Stück 5.-



Massagekreuz

Das Massagekreuz ermöglicht eine gezielte Massageanwendung, mit der Sie bis in die Tiefe der Muskulatur vordringen und somit tief-sitzende Blockaden, Schmerzen und Verspannungen lösen können. Dank des speziellen Designs muss der Anwender nur wenig Kraft aufwenden und schont somit seine Hand- und Unterarmmuskulatur. Das Kreuz kann auch zur Triggerpunkt-Therapie und Fussreflexzonenmassage verwendet werden.

T3416 **Stück 15.-**

Massagestäbchen

Das Massagestäbchen wird zur Massage, Fussreflexzonenmassage und Triggerpunkt-Therapie verwendet. Mit gezieltem Druck können Blockaden und Verspannungen gelockert und gelöst werden. Das Massagestäbchen ermöglicht eine besonders tiefgehende Massage der Muskulatur.

T3415 **Stück 11.-**



Backnobber II

Der Backnobber II hat die Besonderheit, dass der Anwender selbst einen zielgerichteten, schmerzlindernden Druck auf eine bestimmte Körperstelle ausüben kann. Durch einen speziellen Mechanismus ist er leicht zu transportieren und platzsparend aufzubewahren. Lieferumfang: 36-seitige, englischsprachige Produktbeschreibung mit Übungsanleitungen im Bildformat. Farbe: blau.

T3403 **Stück 8.-**

Jacknobber II

Die ideale Massagehilfe für eine Entspannungsmassage. Die kleineren Knäufe, sorgen für eine intensive Massagewirkung und die etwas grösseren Knäufe für einen breiten und leichten Druck. Bereits leichte, kreisende Bewegungen auf der Haut stimulieren die Nervenenden und fördern die Durchblutung. Einfach zu reinigen mit Wasser und Seife. Masse (LxBxH) 10x10x10 cm. Keine Farbwahl möglich.

T3400 **Stück 15.-**



Index Knobber II

Die Massagehilfe Index Knobber II wird bei der Tiefenmassage verwendet und ermöglicht einen tiefen und nachhaltigen Druck auf die Muskeln. Besonders geeignet bei erhärteten Muskeln. Das besondere Design schützt Ihre Hand und den Unterarm vor Ermüdung und übermässiger Beanspruchung. Einfach zu Reinigen mit Wasser und Seife. Masse (LxBxH): 12x7x2,5 cm. Keine Farbwahl möglich.

T3402 **Stück 15.-**



Palmassger

Die Massagehilfe Palmassger dient zur Massage von ermüdeten und verspannten Muskeln in allen Bereichen. Der leichte Druck auf der Haut, fördert die Durchblutung, stimuliert die Nervenenden. Einfache Reinigung mit Wasser und Seife. Masse LxBxH: 11,5x11,5x7 cm. Keine Farbwahl möglich

T3401 **Stück 15.-**



Akupunkturnadeln Classic

- Nadelgriff aus Kupfer (gedreht)
- Chirurgischer Spezialstahl ohne Silikonbeschichtung
- Anwendbar bei Elektrostimulation und Moxa
- 100 Nadeln pro Packung

T5050 0,20 x 15 mm **Set 8.-**
T5051 0,22 x 13 mm **Set 8.-**
T5052 0,25 x 25 mm **Set 8.-**
T5053 0,25 x 40 mm **Set 8.-**
T5054 0,30 x 30 mm **Set 8.-**



Akupunkturnadeln Premium

- Nadelgriff aus Kunststoff
- Chirurgischer Spezialstahl mit Silikonbeschichtung
- 100 Stück pro Packung

T5056 0,20 x 15 mm **Set 7.-**
T5057 0,25 x 25 mm **Set 7.-**
T5058 0,25 x 40 mm **Set 7.-**
T5059 0,30 x 30 mm **Set 7.-**



Ohrakupunktur

Darstellung und Beschreibung der Akupunkturpunkte im Ohrbereich

T3925 50 x 70 cm **Stück 30.-**
T3926 50 x 70 cm, laminiert **Stück 44.-**



Kirschkernkissen

Der Kirschkern ist eines der bekanntesten Hausmittel zur Abgabe von Wärme. Er lässt sich sehr gut erwärmen und speichert die Wärme für einen langen Zeitraum. Das Kissen findet auch seinen Einsatz im Gymnastik und Orthopädie Bereich, kann aber auch zusätzlich zur Kälteanwendung benutzt werden. Das Kissen lässt sich sowohl im Backofen als auch in der Mikrowelle erhitzen. Für die Kälteanwendung reicht das Lagern in einem Gefrierschrank aus. Bitte beachten Sie hierzu die Bedienungsanleitung. Material: 100 % Baumwolle. Farbe: rot.

T3030 19 x 19 cm **Stück 6.-**
T3031 30 x 20 cm **Stück 8.-**
T3032 30 x 30 cm Nackenhörnchen **Stück 11.-**

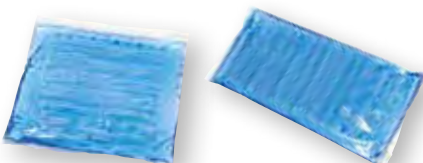

Mehrfach-Kalt/Warmkomresse

Wiederverwendbare Gel-Komresse hilft für Kälteanwendung und Wärmeanwendung.

D6118 8 x 13 cm **Stück 3.-**
D6124 13 x 14 cm **Stück 3.-**
D6115 16 x 26 cm **Stück 6.-**
D6125 12 x 29 cm **Stück 5.-**
D6116 21 x 38 cm **Stück 10.-**
D6117 30 x 40 cm **Stück 13.-**
D6119 alle Grössen **Set 28.-**



Igloo Eisbox

Ideal zum Verstauen von Kompressen, Verbandsmaterial und Kühlmittel. Volumen: 6,6l. Ohne Inhalt.

D6123 blau-weiss **Stück 57.-**
D6139 rot-weiss **Stück 57.-**



NASARA Kinesiologie Tape

Das NASARA Tape ist eines der führenden kinesiologischen Tapes und erfüllt alle Anforderungen des kinesiologischen Tapings!

- Baumwollmaterial, latexfrei, atmungsaktiv
- Thermoplastischer Kleber
- Sehr gut verträglich und hoher Tragekomfort
- Kostengünstige Patientenbehandlung (5-10 Anwendungen pro Rolle)
- Maximale Haftung wird nach 2-3 Stunden erreicht
- Wasserabweisend (hält auch beim Baden oder Duschen)
- Kann über mehrere Tage getragen werden

D6155 5,5 m x 5 cm, beige	Rolle 10.-
D6156 5,5 m x 5 cm, pink	Rolle 10.-
D6157 5,5 m x 5 cm, türkis	Rolle 10.-
D6158 5,5 m x 5 cm, schwarz	Rolle 10.-
D6145 5 m x 5 cm, rot	Rolle 10.-
D6146 5 m x 5 cm, orange	Rolle 10.-
D6147 5 m x 5 cm, gelb	Rolle 10.-
D6148 5 m x 5 cm, lila	Rolle 10.-
D6149 5 m x 5 cm, grün	Rolle 10.-
D6140 32 m x 5 cm, beige	Rolle 56.-
D6141 32 m x 5 cm, pink	Rolle 56.-
D6142 32 m x 5 cm, türkis	Rolle 56.-
D6143 32 m x 5 cm, schwarz	Rolle 56.-



Leukotape classic

Hochwertiges Sport-Tape. Leichtes Anlegen, Abreissen und Entfernen. Schützend und atmungsaktiv. Rolle 10 m.

D6152 2 cm	Rolle 11.-
D6150 3,75 cm	Rolle 14.-

Kübler Sport® Sport Tape

Das Sport Tape eignet sich besonders für Stabilisierungs- und Stützverbände. Das Tape hat eine hohe Klebekraft und bleibt auch während des Sports auf der Haut haften. Zusätzlich hat das Sport-Tape eine sehr gute Zugfestigkeit und lässt sich leicht von der Rolle entnehmen.

Rollenlänge: 10 m. Rollenbreite: 3,8 cm.

D6190-02 rot	Rolle 5.-
D6190-03 gelb	Rolle 5.-
D6190-05 weiss	Rolle 5.-
D6190-07 grün	Rolle 5.-



Thera-Band XactStretch

Das neue Kinesiologische Tape mit dem die Dehnung sichtbar gemacht wird. Das Tape ist mit einer Wabenstruktur bedruckt. Die richtige prozentuale Dehnung (25 oder 50 %) ist erreicht, wenn die kleine Wabe fast zum Kreis wird (25 % Dehnung) oder die grosse Wabe fast zum Kreis wird (50 % Dehnung). Latexfrei und wasserfest.

D6203 5 m x 5 cm, blau/blau	Rolle 20.-
D6204 5 m x 5 cm, pink/weiss	Rolle 20.-
D6205 5 m x 5 cm, rot/schwarz	Rolle 20.-

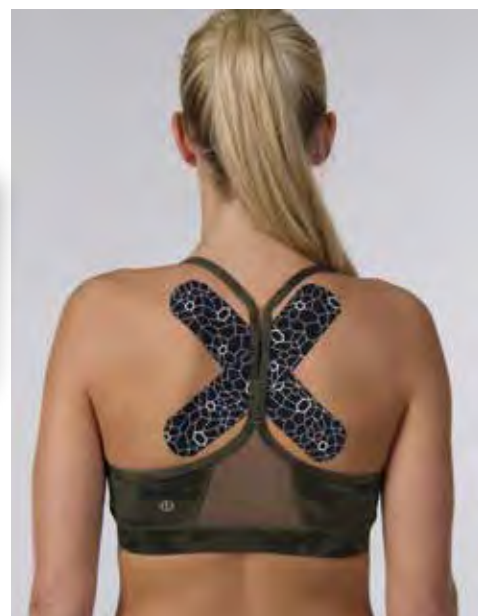



pedalo®-Fuss-Regenerationsmatte

Durch die sphärische Wölbung der Massagematte werden alle Reizpunkte der beiden Fusssohlen gleichzeitig stimuliert.

- Kräftigung der Fussmuskulatur
- Lockerung der Tiefenmuskulatur
- Dient zur Regeneration nach dem Sport
- Aus natürlichem Kautschuk hergestellt
- Masse und Gewicht: (Ø) 25 cm, 600 g
- zur Fusssohlenmassage

K8825 **Stück 58.-**



pedalo®-Fusswalzen

Zur Kräftigung und Dehnung des Fusses sowie zur Aufrichtung des Fussgewölbes. Beidseitig nutzbar. Inkl. Antirutsch-Matte. Masse: 48 x 29 x 5,2 cm.

- Kombinierbar mit Wippe, Federbrett, Dreh-Wippe
- Inkl. Anti-Rutschmatte (LxB) 48 x 29 cm
- Inkl. Trainingsanleitung
- Material: Massivholz
- Stabiles Trainingsgerät

K8823 **Paar 76.-**



pedalo®-Wippbrett

Im Sport-, Fitness- und Therapiebereich ist dieses Wippbrett Ausgangspunkt für viele Gleichgewichtsübungen im Stehen, Sitzen und im Stütz.

- Birke Multiplex Mehrschicht, naturlackiert
- Antirutsch-Aufkleber
- Rasterbohrung zum Einhängen von Trainingshilfen
- Belastbarkeit bis 150 kg
- (LxBxH) 60 x 35 x 9,5 cm

G1976 **Stück 133.-**

Therapiekreisel



Fitness- und Therapiekreisel

Ideal für Gleichgewichtsübungen zu Hause, im Freien oder in der Turnhalle. Auch zu Entspannungsübungen bei sitzenden Berufen, zur Vorbeugung von Bandscheibenschäden, ebenso wie für die Vorbereitung auf den Wintersport. Aus robustem Kunststoff, ca. 40 cm Ø, 9 cm hoch.

P2760 **Stück 31.-**



Sportkreisel

Dient als Anregung zur Entwicklung von Bewegungsaufgaben im Sinne einer planmässigen Bewegungserziehung. Die Eigentümlichkeit des Kreisels bringt es mit sich, dass selbst streng gezielte Übungen den Charakter des spielerischen Experimentierens nicht verlieren, so dass der Spannungsausgleich innerhalb der Muskulatur in einer für den Sportler unauffälligen Weise erreicht wird. Ø ca. 39 cm, 11 cm hoch. inkl. Übungsanleitung.

P2750 **Stück 132.-**

Markierscheiben-Set

je 1 Scheibe Ø 25,4 cm, rot, blau, gelb, grün, orange, violett. **P2870 6-teilig** **Set 26.-**



pedalo®-Wippbrett

Basisbrett auf 2 Kufen. Einfacher Schwierigkeitsgrad, da es nur lineare Bewegungsabläufe zulässt. Ein- und beidbeinig können, je nach Fussstellung, gezielte Bewegungsrichtungen trainiert werden. Lieferbar in 2 Grössen für Erwachsene und Kinder.

Ausführung:

- Birke Multiplex Mehrschicht
- Oberfläche naturlackiert
- Antirutsch-Kufe 34 x 7 cm
- Gewicht ca. 2,4 kg
- Kanten gerundet
- umlaufende Rasterbohrung für Trainingshilfen
- Belastbarkeit bis 150 kg
- LxBxH: 45 x 30 x 9,5 cm

G1975 **Stück 106.-**



tanga sports® Balance Kreisel

Der Balance Kreisel verfügt über eine stabile und rutschfeste Trittplatte.

- ca. Ø 40 x 8 cm
- Gewicht: 1,4 kg
- Stärke Holzplatte: 2 cm
- Material: Schichtholz, Kunststoff

P2768 **Stück 32.-**



pedalo®-Wippbrett 150

Schaukeln, Wippen, Wiegen - mit dem grossen Wippbrett erschliessen Sie sich viele Möglichkeiten in Kinderturnen und Therapie.

- Viele verschiedene Übungsmöglichkeiten
- Belastbar bis 200 kg
- (LxBxH) 150 x 45 x 16 cm

K8828 **Stück 302.-**



Sandsack

Vielseitig einsetzbar in der Gymnastik und Krankengymnastik. Feinkörnige Füllung mit hochwertigem Kunstlederbezug.

T3530 15 x 15 cm, 0,5 kg	Stück 13.-
T3531 25 x 15 cm, 1,0 kg	Stück 15.-
T3532 30 x 15 cm, 2,0 kg	Stück 17.-
T3533 40 x 20 cm, 3,0 kg	Stück 23.-
T3534 35 x 25 cm, 4,0 kg	Stück 24.-
T3535 30 x 30 cm, 5,0 kg	Stück 32.-



Massage- und Liegebank

Die Liege ist für Ruheräume geeignet und kann aber auch für die Massage und für therapeutische Anwendungen benutzt werden. Das Kopfteil der Ruheraumliege ist verstellbar. Das Polster ist mit einem hochwertigen Kunstleder bezogen. Die Liege ist aus Stahlrohr und sehr standsicher, bis 170 kg belastbar.

U7312 Dunkelblau	Stück 60.-	U7310 Liegefläche ca. 190 x 70 cm	Stück 451.-
------------------	------------	-----------------------------------	-------------

Woldecke

- Qualität: hautfreundliches Mischgewebe
- Gewicht: 400 g/m²
- Masse: 200 x 150 cm
- Gewicht ca. 1,8 kg



Sandsack mit Klett

Vielseitig einsetzbar in der Gymnastik und Krankengymnastik. Feinkörnige Füllung mit hochwertigem Kunstlederbezug.

T3537 15 x 15 cm, 0,5 kg	Stück 16.-
T3538 25 x 15 cm, 1,0 kg	Stück 19.-
T3539 30 x 15 cm, 2,0 kg	Stück 24.-
T3540 40 x 20 cm, 3,0 kg	Stück 31.-
T3541 35 x 25 cm, 4,0 kg	Stück 32.-
T3542 30 x 30 cm, 5,0 kg	Stück 42.-



Gymnastikhocker mit Polster

Der ideale Hocker für Ihre Praxis, Gruppen- und Fitnessraum oder für Ihre Einrichtung. Die angenehme 6 cm dicke Polsterung sorgt für ein komfortables Sitzen. Belastbar: bis 120 kg. Masse: (LxBxH) 40 x 40 x 50 cm.

T3555-02 eckig, rot	Stück 133.-
---------------------	-------------



Gymnastikhocker mit Holzstuhl

Der ideale Hocker für Ihre Praxis, Gruppen- und Fitnessraum oder für Ihre Einrichtung. Die angenehme 6 cm dicke Polsterung sorgt für ein komfortables Sitzen. Belastbar: bis 120 kg. Masse: (Ø x H) 35 x 50 cm.

T3563	Stück 73.-
-------	------------



Holzocker

Ideal für den Einsatz in jeder Gymnastik- und Therapieeinrichtung. Perfekte Grössen für Erwachsene und Kinder. Der Hocker ist aus hochwertigem Birken-Formholz gefertigt.

- Stapelbar mit 4 Füßen
 - Massive Ausführung mit 140 kg belastbar
- | | |
|-----------------------|------------|
| U2079 27 x 27 x 30 cm | Stück 40.- |
| U2078 36 x 36 x 48 cm | Stück 50.- |



Sandsack mit Öse

Vielseitig einsetzbar in der Gymnastik und Krankengymnastik. Mit eingearbeiteter Ringöse für die Schlingentherapie. Feinkörnige Füllung mit hochwertigem Kunstlederbezug.

T3544 15 x 15 cm, 0,5 kg	Stück 19.-
T3545 25 x 15 cm, 1,0 kg	Stück 22.-
T3546 30 x 15 cm, 2,0 kg	Stück 23.-
T3547 40 x 20 cm, 3,0 kg	Stück 32.-
T3548 35 x 25 cm, 4,0 kg	Stück 33.-
T3549 30 x 30 cm, 5,0 kg	Stück 35.-



Gymnastikhocker mit Polster

Der ideale Hocker für Ihre Praxis, Gruppen- und Fitnessraum oder für Ihre Einrichtung. Die angenehme 6 cm dicke Polsterung sorgt für ein komfortables Sitzen. Belastbar: bis 120 kg. Masse: (Ø x H) 38 x 50 cm.

T3554-02 rot	Stück 111.-
T3554-08 türkis	Stück 111.-



Drehhocker mit Rollen

Fusskreuz aus Kunststoff mit lastabhängigen Doppelaufrollen.

T3550-01 blau	Stück 229.-
T3550-02 rot	Stück 229.-
T3550-06 anthrazit	Stück 229.-



Drehhocker mit Rollen

Der ideale Sitzpartner für ein komfortables Arbeiten und Sitzen. Die einfache und komfortable Sitzhöhenverstellung (49-69 cm) wird durch den Ringauslöser bedient. Der Arbeitshocker hat ein Polster mit Ø ca. 38 cm und ist mit hochwertigem Kunstleder bezogen. Belastbar: bis 140 kg Körpergewicht. Fusskreuz aus Kunststoff mit lastabhängigen Doppelaufrollen.

T3552-01 blau	Stück 254.-
T3552-02 rot	Stück 254.-
T3552-08 türkis	Stück 252.-

Lagerungshilfen

mit hochwertigem Kunstlederbezug - pflegeleicht, weich, griffig, dehnfähig und abriebfest. Die Nähte sind reissfest und langlebig - auch bei Dauerbelastung. Mit Qualitätsreissverschluss.

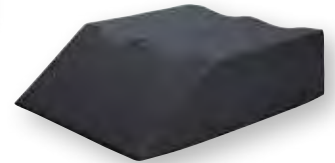
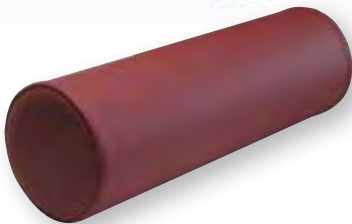

Rolle

T3361-01 • 50 cm, Ø 12 cm blau	Stück 66.-
T3361-02 • 50 cm, Ø 12 cm rot	Stück 66.-
T3359-01 • 50 cm, Ø 15 cm blau	Stück 59.-
T3359-02 • 50 cm, Ø 15 cm rot	Stück 59.-
T3362-01 • 60 cm, Ø 15 cm blau	Stück 72.-
T3362-02 • 60 cm, Ø 15 cm rot	Stück 72.-
T3360-01 • 50 cm, Ø 20 cm blau	Stück 82.-
T3360-02 • 50 cm, Ø 20 cm rot	Stück 82.-

Halbrolle

T3353-01 • 50 x 15 x 7,5 cm blau	Stück 59.-
T3353-02 • 50 x 15 x 7,5 cm rot	Stück 59.-
T3350-01 • 50 x 18 x 9 cm blau	Stück 62.-
T3350-02 • 50 x 18 x 9 cm rot	Stück 62.-
T3351-01 • 50 x 25 x 12,5 cm blau	Stück 78.-
T3351-02 • 50 x 25 x 12,5 cm rot	Stück 78.-
T3352-01 • 60 x 20 x 10 cm blau	Stück 75.-
T3352-02 • 60 x 20 x 10 cm rot	Stück 75.-

Dreiviertelrolle

T3356-01 • 50 x 15 x 12 cm blau	Stück 64.-
T3356-02 • 50 x 15 x 12 cm rot	Stück 64.-
T3355-01 • 50 x 18 x 15 cm blau	Stück 72.-
T3355-02 • 50 x 18 x 15 cm rot	Stück 72.-

Lagerungskeil ohne Beinmulde

T3373-01 • 70 x 55 x 30 cm blau	Stück 218.-
T3373-02 • 70 x 55 x 30 cm rot	Stück 218.-

Lagerungskeil mit Beinmulde

T3374-01 • 70 x 55 x 20 cm blau	Stück 177.-
T3374-02 • 70 x 55 x 20 cm rot	Stück 177.-



Sitzkeilkissen nach Brügger

T3375-01 • 37 x 37 x 7 cm blau	Stück 77.-
T3375-02 • 37 x 37 x 7 cm rot	Stück 77.-

Kopfkissen

T3368-01 • 40 x 30 x 9 cm blau	Stück 76.-
T3368-02 • 40 x 30 x 9 cm rot	Stück 76.-

Positurkissen/Lagerungskissen

T3366-01 • 50 x 25 x 5 cm blau	Stück 78.-
T3366-02 • 50 x 25 x 5 cm rot	Stück 78.-
T3367-01 • 50 x 25 x 10 cm blau	Stück 81.-
T3367-02 • 50 x 25 x 10 cm rot	Stück 81.-
T3363-01 • 50 x 25 x 20 cm blau	Stück 91.-
T3363-02 • 50 x 25 x 20 cm rot	Stück 91.-
T3364-01 • 50 x 40 x 45 cm blau	Stück 169.-
T3364-02 • 50 x 40 x 45 cm rot	Stück 169.-
T3365-01 • 60 x 40 x 30 cm blau	Stück 168.-
T3365-02 • 60 x 40 x 30 cm rot	Stück 168.-
T3369-01 • 60 x 50 x 40 cm blau	Stück 201.-
T3369-02 • 60 x 50 x 40 cm rot	Stück 201.-

Würfel

T3370-01 • 40 x 40 x 40 cm blau	Stück 161.-
T3370-02 • 40 x 40 x 40 cm rot	Stück 161.-
T3371-01 • 50 x 50 x 50 cm blau	Stück 201.-
T3371-02 • 50 x 50 x 50 cm rot	Stück 201.-

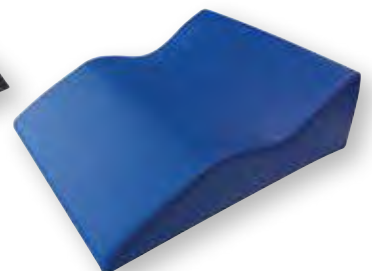

Lordosekissen

T3376-01 • 40 x 25 x 4,5 cm blau	Stück 59.-
T3376-02 • 40 x 25 x 4,5 cm rot	Stück 59.-
T3377-01 • 40 x 29 x 6 cm blau	Stück 63.-
T3377-02 • 40 x 29 x 6 cm rot	Stück 63.-

Venenkissen

T3378-01 • 55 x 67 x 22,5 cm blau	Stück 155.-
T3378-02 • 55 x 67 x 22,5 cm rot	Stück 155.-



Stufenlagewürfel Komfort

Das neue Material ist beflockt und bietet dadurch mehr Komfort bei der Lagerung. Zusätzlich ist das Material sehr angenehm für die Haut. Durch seine unterschiedlichen Kantenlängen (ca. 39,42 und 46 cm) ist der Lagerungswürfel für jede Körpergröße geeignet. Gewichtsbelastung bis maximal 110 kg.

Nasenhörnchen

- Gepolsterte Gesichtsauflage
- Weich und druckfrei
- Masse: (LxBxH) 30 x 32 x 7 cm

T5134-01 blau	Stück 84.-
T5134-02 rot	Stück 84.-
T5134-03 gelb	Stück 84.-

G2297 aufblasbar	Stück 44.-
------------------	------------



Farbauswahl Lagerungshilfen



01 blau

02 rot

03 gelb

07 grün



softX Lagerungsrolle

aus hochwertigem PU-Weichschaumstoff mit strapazierfähiger Beschichtung. Pflegeleicht, weich, griffig, dehnfähig, abriebfest.

G2205-01 • 40 cm, Ø 15 cm blau	Stück 44.-
G2205-02 • 40 cm, Ø 15 cm rot	Stück 44.-
G2205-03 • 40 cm, Ø 15 cm gelb	Stück 44.-
G2205-07 • 40 cm, Ø 15 cm grün	Stück 44.-
G2206-01 • 40 cm, Ø 20 cm blau	Stück 51.-
G2206-02 • 40 cm, Ø 20 cm rot	Stück 51.-
G2206-03 • 40 cm, Ø 20 cm gelb	Stück 51.-
G2206-07 • 40 cm, Ø 20 cm grün	Stück 51.-
G2207-01 • 40 cm, Ø 25 cm blau	Stück 62.-
G2207-02 • 40 cm, Ø 25 cm rot	Stück 62.-
G2207-03 • 40 cm, Ø 25 cm gelb	Stück 62.-
G2207-07 • 40 cm, Ø 25 cm grün	Stück 62.-

softX Sitzkeilkissen

Verändert Ihre Sitzhaltung und bringt Ihre Wirbelsäule in eine gesunde Position. Ideal in der Schule, im Kindergarten, am Arbeitsplatz und zu Hause. Aus festem hygienischen Polyethylen-Schaumstoff, Anwendung ohne Überzug möglich.

G2215-01 • 38 x 38 cm blau	Stück 29.-
G2215-02 • 38 x 38 cm rot	Stück 29.-
G2215-03 • 38 x 38 cm gelb	Stück 29.-
G2215-07 • 38 x 38 cm grün	Stück 29.-

G2216-01 • Ø 38 cm blau	Stück 31.-
G2216-02 • Ø 38 cm rot	Stück 31.-
G2216-03 • Ø 38 cm gelb	Stück 31.-
G2216-07 • Ø 38 cm grün	Stück 31.-



softX Halbrolle

aus hochwertigem PU-Weichschaumstoff mit strapazierfähiger Beschichtung. Pflegeleicht, weich, griffig, dehnfähig, abriebfest.

G2200-01 • 40 x 15 x 7,5 cm blau	Stück 30.-
G2200-02 • 40 x 15 x 7,5 cm rot	Stück 30.-
G2200-03 • 40 x 15 x 7,5 cm gelb	Stück 30.-
G2200-07 • 40 x 15 x 7,5 cm grün	Stück 30.-
G2201-01 • 40 x 20 x 10 cm blau	Stück 35.-

G2201-02 • 40 x 20 x 10 cm rot	Stück 35.-
G2201-03 • 40 x 20 x 10 cm gelb	Stück 35.-
G2201-07 • 40 x 20 x 10 cm grün	Stück 35.-
G2202-01 • 40 x 25 x 12 cm blau	Stück 41.-
G2202-02 • 40 x 25 x 12 cm rot	Stück 41.-
G2202-03 • 40 x 25 x 12 cm gelb	Stück 41.-
G2202-07 • 40 x 25 x 12 cm grün	Stück 41.-

softX Lordosekissen

aus hochwertigem PU-Weichschaumstoff mit strapazierfähiger Beschichtung. Pflegeleicht, weich, griffig, dehnfähig, abriebfest.

G2210-02 • 40 x 22 x 4,5 cm rot	Stück 31.-
G2210-03 • 40 x 22 x 4,5 cm gelb	Stück 31.-
G2210-07 • 40 x 22 x 4,5 cm grün	Stück 31.-
G2211-02 • 40 x 25 x 4,5 cm rot	Stück 32.-
G2211-03 • 40 x 25 x 4,5 cm gelb	Stück 32.-
G2211-07 • 40 x 25 x 4,5 cm grün	Stück 32.-



pedalo®-Combi

Beim pedalo® Combi sind die Trittflächen auf 60 cm verlängert. Es können somit auch 2 Personen gemeinsam üben. Bei Übungen alleine vermittelt die Verlängerung mehr Sicherheit. Partnerübungen hingegen erhöhen den Schwierigkeitsgrad und bedürfen der Bewegungsabstimmung. Masse: 64 x 37,5 x 22 cm. Masse Trittfläche: 60 x 14 cm. Belastbar bis 200 kg.
G4621 **Stück 229.-**

pedalo®-Festhaltenstützen

Festhaltenstützen lassen sich an Pedalo®, Wipfbretter, Federbretter und Rollbretter mit einer Rasterbohrung von 8 mm anschrauben. Sie geben dem Übenden einen sicheren Stand und erweitern die Übungsvielfalt der Produkte. Ausführung: Metallstütze mit ergonomisch geformtem Holzgriff, inkl. Befestigungsmaterial. Durch Schnellspanner stufenlos höhenverstellbar von 64-100 cm. 2,6 kg.
G4622 **Paar 148.-**



Pedalo® Family

Das Pedalo Family ist ein ideales Sportgerät, um Kinder-Gruppen mit bis zu vier Personen gleichzeitig zu motivieren, sich zu bewegen und gemeinsam Spass zu erleben. Kinder lernen so spielerisch die Bewegung. Dank der zwei Festhaltenstützen erfahren die Kinder von Anfang an Sicherheit und können so Vertrauen zum eigenen Körper aufbauen. Die wichtigsten Lernerfolge sind die spielerische Entwicklung von Motorik, Gleichgewichtsfähigkeit, Reaktionsfähigkeit, Bewegungsqualität und Haltungsqualität.

- Masse: 104 x 37,5 x 22 cm
- Gewicht: 13,8 kg
- Belastbarkeit: 200 kg

P2879

Stück 402.-

Original Pedalo®-System für Gleichgewicht, Koordination & Beweglichkeit

Das Original Pedalo®-System mit seiner Vielzahl von Variationen gilt als das klassische psychomotorische Übungsgerät für die unterschiedlichsten Schwierigkeitsgrade. Das Fahren mit Pedalos® bringt nicht nur Spiel, Sport und Spass, sondern fördert auch viele Sinne und ist ideal einsetzbar in der Therapie durch viele Variationsmöglichkeiten.



pedalo®-Sport Einzelpedalo

Anders als das Doppel-Pedalo® drehen sich beim Einzel-Pedalo® die Trittschalen in sich mit. Das Einzel-Pedalo ist somit wesentlich schwieriger zu fahren. Vorübungen auf dem Doppel-Pedalo® erleichtern den Einstieg erheblich.

Mit Trittschalen ca. 5 x 14,5 cm - hoher Schwierigkeitsgrad
G4610 schwarz **Stück 118.-**
G4627 Grau **Stück 119.-**

pedalo®-Haltevorrichtung

Die Haltevorrichtung wurde so konzipiert, dass sie auf die verschiedensten Pedalo-Geräte montierbar ist und so die Sicherheit für Anfänger, Kinder oder Senioren erhöht.

G4613 für Pedalo®-System **Stück 37.-**

pedalo®-Classic Doppelpedalo

Original Doppelpedalo® mit Trittbrettern ca. 30 x 14,5 cm (niedriger Schwierigkeitsgrad).

G4611 schwarze Reifen **Stück 196.-**
G4626 graue Reifen **Stück 198.-**

**TOGU Balanza**

Der Balancetrainer ist für mehrdimensionale Ganzkörper- und Stabilitätsübungen. Die dynamische Instabilität spricht die stabilisierenden Muskelgruppen an. Der Luftgefüllte Ball sorgt für eine spezielle Lagerung der Standfläche. Belastbar bis 150 kg. Masse: (LxBxH) 55 x 35 x 7 cm.

K3724**Stück 178.-****TOGU Balanza Kreisel**

Der Kreisel ist zum Einsatz in der Trainingsphase geeignet aber auch nach der Therapie für den Muskelaufbau und die Verbesserung der Koordination. Mit einem robusten kleinen Ball unter der Holzplatte gibt er die Möglichkeit, ohne Risiko in das sensomotorische Training einzusteigen und dies zu steigern. Belastbar bis 200 kg. Masse: (Ø x H) 40 x 7 cm.

K3713**Stück 140.-****TOGU Balanza Ballstep XXL**

Balance- und Stabilitätstrainer der Mithilfe von luftgefüllten, aufpumpbaren Bällen eine Instabilität erzeugt und somit entsprechende Trainingsreize setzt. Durch die Hohe Übungsvielfalt, sind auch Übungen für das Sensomotorische Training möglich. Belastbar bis 200 kg. Masse: (LxBxH) 185 x 65 x 14 cm.

K3711**Stück 551.-****TOGU Balanza Ballstep**

Balance- und Stabilitätstrainer der Mithilfe von luftgefüllten, aufpumpbaren Bällen eine Instabilität erzeugt und somit entsprechende Trainingsreize setzt. Durch die Hohe Übungsvielfalt, sind auch Übungen für das Sensomotorische Training möglich. Belastbar bis 200 kg. Masse: (LxBxH) 89 x 43 x 14 cm.

K3710**Stück 229.-**

Wassersport



Schwimmbrille Goa

Panoramastimmbrille mit weicher, breiter Dichtung und elastischem, verstellbarem Kopfband aus Silikon. Breites Sichtfeld mit 100% UV-Schutz und Antibeschlag. Inkl. Aufbewahrungsbox. Auch für Triathlon und Sportarten wie Wasserski und Kitesurfen sehr gut geeignet.

W2779

Stück 20,-



Beco® Schwimmbrille Sealife

Weiche Schwimmbrille für Kinder ab 4 Jahren. Linsen mit 100 % UV Schutz und Antibeschlag. Lieferung inklusive Aufbewahrungsbox.

W2808-01 blau

Stück 14,-

W2808-07 grün

Stück 14,-

W2808-12 pink

Stück 14,-



Beco® Schwimmbrille Atlanta

Geteiltes und hochelastisches Kopfband mit Verstellclip für die individuelle Anpassung. Beschlagsfreie Linsen aus Polycarbonat mit 100% UV-Schutz. Inkl. Aufbewahrungsbox.

W2783 Farben sortiert

Stück 23,-



Beco® Schwimmbrille Lima

Geteiltes Kopfband und verstellbarer Nasensteg für einen optimalen Sitz. Bruchresistente Linsen mit 100% UV-Schutz für die Augen. Zusätzlich sorgt ein Beschlagsschutz für eine gute Sicht. Inkl. Aufbewahrungsbox.

W2760 Farben sortiert

Stück 18,-



Schwimmbrille BASIC

Die ideale Schwimmbrille für Kinder mit grossem Sichtfenster. Die extra breite Lamellenabdichtung sorgt für eine gute Passform. Das gezahnte Kopfband ist sehr strapazierfähig und robust.

W2771 Farben sortiert

Stück 4,-



Beco® Schwimmbrille Macao

Zweifach verstellbare Trainingsschwimmbrille mit elastischem, geteiltem Kopfband aus Silikon und verstellbarem Nasensteg. Die Linsen weisen einen 100% UV-Schutz für die Augen auf und sind beschlagsfrei. Inkl. Aufbewahrungsbox.

W2781 Farben sortiert

Stück 10,-



Beco® Schwimmbrille Acapulco

Rahmen und Linsen weisen eine hohe Robustheit auf. Die Linsen sind mit einem 100% UV-Schutz ausgestattet, beschlagsfrei und sorgen so stets für eine klare Sicht. Der praktische Nasensteg lässt sich individuell anpassen. Inkl. Aufbewahrungsbox.

W2780 Farben sortiert

Stück 14,-



Schwimm- und Badekappen

zweifarbige, aus 100% Polyester, beste Qualität, bleibend elastisch mit perfektem Sitz. Farblich sortiert.

W2500-01 10-er Set, blau/weiss

Set 20,-

W2500-04 10-er Set, schwarz/weiss

Set 20,-

W2500-02 10-er Set, rot/weiss

Set 20,-



Schwimm- und Badekappen

lange Haltbarkeit, perfekter Sitz, bleibende Elastizität.

W2497 Silikon, 10-er Set, blau

Set 40,-

W2498 Silikon, 10-er Set, gelb

Set 40,-



Schwimm- und Badekappen

einfarbig, aus Latex, perfekter Sitz, bleibende Elastizität. Farblich sortiert.

W2501-01 Latex, 10-er Set, blau

Set 21,-

W2501-02 Latex, 10-er Set, rot

Set 21,-



Schwimm- und Badekappen

aus hochwertigem Silikon mit witzigen Tiermotiven.

W2503 ANIMALS, 6-er Set

Set 31,-



Beco® Universal-Flossen DX 1.0

Qualitäts-Schwimmflosse aus Kunststoff, geschlossenes Fussteil mit Zehenfreiheit, neu entwickeltes grosses Flossenblatt mit Strömungskanal. Farbe: blau/schwarz. Lieferung paarweise.

W7400 Gr. 28 - 30	Paar 26.-
W7401 Gr. 31 - 32	Paar 26.-
W7402 Gr. 33 - 35	Paar 30.-
W7403 Gr. 36 - 37	Paar 30.-
W7404 Gr. 38 - 39	Paar 33.-
W7405 Gr. 40 - 41	Paar 33.-
W7406 Gr. 42 - 43	Paar 36.-
W7407 Gr. 44 - 45	Paar 36.-



tanga sports® Schwimmflossen TanGa

leicht abgewinkelte Schuhflosse aus Gummi, mit Zehenfreiheit und Versteifungskanten am Flossenblatt. Lieferung paarweise.

W7410 Gr. 26 - 29, schwarz	Paar 20.-
W7411 Gr. 30 - 33, blau	Paar 21.-
W7412 Gr. 34 - 35, orange	Paar 22.-
W7413 Gr. 36 - 37, schwarz	Paar 25.-
W7414 Gr. 38 - 39, blau	Paar 26.-
W7415 Gr. 40 - 41, orange	Paar 29.-
W7416 Gr. 42 - 43, schwarz	Paar 31.-
W7417 Gr. 44 - 45, blau	Paar 32.-
W7418 Gr. 46 - 47, orange	Paar 34.-



Beco® Profi-Schwimmflossen DX 3.0

Neuartige Qualitäts-Schwimmflosse aus TPR-Kunststoff Material mit verstellbarem Fersenteil. Durch die Verstellmöglichkeit lässt sich die Schwimmflosse ideal anpassen. Das neu entwickelte Flossenblatt hat 2 Strömungskanäle und ermöglicht somit ein schnelles Schwimmen. Farbe: grau/schwarz. Lieferung paarweise.

W7460 Gr. 36 - 39	Paar 33.-
W7461 Gr. 40 - 42	Paar 37.-
W7462 Gr. 43 - 45	Paar 39.-



Kurzflossen

Aus Silikon mit Strömungskanal und Versteifungskanten am Flossenblatt. Lieferung paarweise im praktischen Zip-Lock Bag mit Handgriff.

- Material: Silikon
- Geschlossenes Fussteil mit Zehenfreiheit
- Mit Strömungskanal und Versteifungskanten
- Farbe: Blau / Weiss

W7463 Gr. 25-29	Paar 32.-
W7464 Gr. 30-33	Paar 34.-
W7465 Gr. 33-35	Paar 37.-
W7466 Gr. 36-38	Paar 39.-
W7467 Gr. 38-41	Paar 40.-
W7468 Gr. 41-43	Paar 42.-
W7469 Gr. 44-46	Paar 45.-

Beco® Badeschuh aus Neopren

Aus Neopren mit Netzeinsatz und rutschfester Gummisohle. Verstellbarer Gummizug für optimalen Halt, geringes Eigengewicht für angenehmen Tragekomfort. Geeignet für Aquafitness und Wassersport.

W7943-02 Gr. 36, rot	Paar 15.-	W7953-02 Gr. 42, rot	Paar 15.-
W7943-04 Gr. 36, schwarz	Paar 15.-	W7953-04 Gr. 42, schwarz	Paar 15.-
W7944-02 Gr. 37, rot	Paar 15.-	W7954-02 Gr. 43, rot	Paar 15.-
W7944-04 Gr. 37, schwarz	Paar 15.-	W7954-04 Gr. 43, schwarz	Paar 15.-
W7947-02 Gr. 38, rot	Paar 15.-	W7955-02 Gr. 44, rot	Paar 15.-
W7947-04 Gr. 38, schwarz	Paar 15.-	W7955-04 Gr. 44, schwarz	Paar 15.-
W7948-02 Gr. 39, rot	Paar 15.-	W7956-02 Gr. 45, rot	Paar 15.-
W7948-04 Gr. 39, schwarz	Paar 15.-	W7956-04 Gr. 45, schwarz	Paar 15.-
W7949-02 Gr. 40, rot	Paar 15.-	W7957-02 Gr. 46, rot	Paar 15.-
W7949-04 Gr. 40, schwarz	Paar 15.-	W7957-04 Gr. 46, schwarz	Paar 15.-
W7952-02 Gr. 41, rot	Paar 15.-	W7958-02 Gr. 47, rot	Paar 15.-
W7952-04 Gr. 41, schwarz	Paar 15.-	W7958-04 Gr. 47, schwarz	Paar 15.-





Beco® Schwimmweste Sealife

Schwimmweste nach Sicherheitsrichtlinie EN13138-1:2014 mit hohem Tragekomfort und maximaler Bewegungsfreiheit. Geeignet für Kleinkinder von 1-3 Jahren und 15-18 kg (Grösse S) und Kinder von 3-6 Jahren und 18-30 kg (Grösse M). Weste aus Neopren mit Reissverschluss und Schnellverschluss für einfaches An- und Ausziehen, variable Auftriebskörper, verstellbarer Beingurt. Schwimmhilfe - keine Lebensrettungsweste.

W2429-07 Gr. S, grün	Stück 44.-
W2429-12 Gr. S, pink	Stück 44.-
W2430-07 Gr. M, grün	Stück 44.-
W2430-12 Gr. M, pink	Stück 44.-

Schwimmweste SINDBAD

Sindbad zeichnet sich durch besonders hohen Tragekomfort aus und erlaubt ein Maximum an Bewegungsfreiheit. Die Weste ist durch 2 Klettverschlüsse im Schulterbereich, sowie 2 im Seitenbereich auf die Körperform einstellbar. Fest vernähte Auftriebskörper garantieren einen optimalen Auftrieb. Gefertigt nach den neusten Sicherheitsrichtlinien (EN 13138-1:2003). Überzug aus 100% Polyester, gelb.

W2420 Kinder 2-6 J bis 30 kg	Stück 50.-
W2421 Jugendliche 6-12 J, 30-60 kg	Stück 59.-
W2422 Erwachsene über 60 kg	Stück 66.-



Kleinkinder Schwimmsitz

Aufblasbarer Sitzring (Masse ca. 70 x 70 cm) mit Rückenlehne, in dem Kleinkinder bis ca. 15 Monaten (Gewicht bis ca. 11 kg).

W2417	Stück 28.-
-------	------------

Schwimmkragen SCHWIMMI

aus signalgelber starker Folie, 2-Kammer-Sicherheitssystem, nützt den natürlichen Körperauftrieb voll aus, nur 1/3 der sonst erforderlichen Lernzeit. Universalgrösse.

- 2-Kammer-Schwimmkragen mit 2 Ventilen

- Mit Bändern für zusätzliche Sicherheit
- Zweikammersystem mit Ventilen
- Geeignet für Kinder ab 4 Jahren und Erwachsene
- Nutzt den natürlichen Körperauftrieb voll aus
- Salzwasserfest
- Farbe: Gelb

W2405	Stück 36.-
-------	------------



Badeschlauch

Der Badeschlauch ist auch als klassischer Schwimmreifen bekannt und ist ein Spiel- und Hilfsmittel für den Wasserbereich. Aus Gummi und mit Ventil. Farbe schwarz.

W7911 Ø 65 cm	Stück 43.-
W7912 Ø 90 cm	Stück 68.-
W7913 Ø 130 cm	Stück 114.-
W7914 Ø 180 cm	Stück 215.-





Beco® Schwimmhilfe

Doppelkammer-System, abgeflachte Innenseiten, extra starke Folie, Sicherheitsventile.

W2419 bis 15 kg	Paar 9.-
W2401 bis 30 kg	Paar 9.-
W2402 bis 45 kg	Paar 9.-
W2404 bis 60 kg	Paar 7.-
W2403 über 60 kg	Paar 9.-

BEMA® Schwimmflügel

Ergonomisch geformte Verbindung zwischen den aufblasbaren Kammern an der Unterseite der Schwimmflügel für grösstmögliche Bewegungsfreiheit. Abgerundeten Ecken für optimalen Tragekomfort und Passform.

W2460 Gr. 00, 0-11 kg	Paar 10.-
W2461 Gr. 0, 11-30 kg	Paar 10.-
W2462 Gr.1, 30-60 kg	Paar 12.-
W2463 Gr. 2, 60+ kg	Paar 12.-

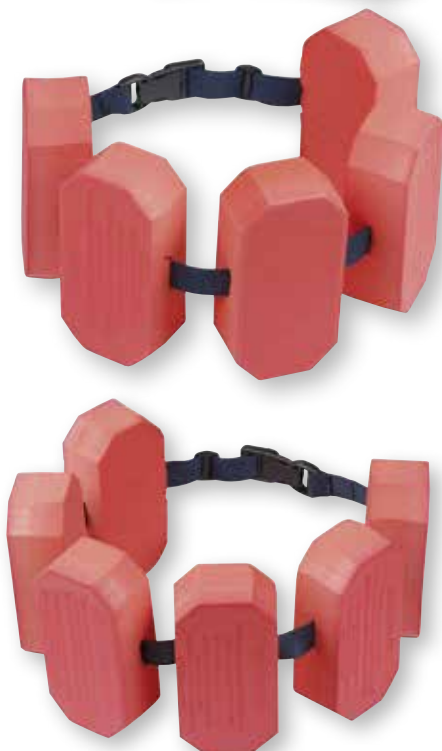

Beco® Schwimmgürtel Sealife

Schwimmgürtel 5-Block mit verstellbarem Gurtband und Schnellverschluss. Zertifiziert nach EN 13138-1:2014. Für Kinder mit ca. 15-30 kg Körpergewicht.

W2869-07 grün	Stück 21.-
W2869-12 pink	Stück 21.-

Schwimmgürtel

5-Block Schwimmgürtel für 15-30 kg Körpergewicht bzw. 6-Block Schwimmgürtel für 30-60 kg Körpergewicht. Verstellbares Gurtband mit Schnellverschluss. Zertifiziert nach EN 13138 1:2008.

W2867 15 - 30 kg	Stück 18.-
W2868 30 - 60 kg	Stück 21.-

Schwimmgürtel Monobelt

Zertifizierte Schwimmhilfe nach EN 13138-1:2014. Der Schwimmgürtel Monobelt besteht aus einem einteiligen Schaumstoffkörper und bietet dadurch eine bessere Druckverteilung als Schwimmhilfen aus mehreren Schaumblöcken. Verstellbares Gurtband mit Schnellverschluss.

W2425 G. S, rot, für Kleinkinder 15 - 18 kg	Stück 17.-
W2426 Gr. M, lila, für Kinder 18 - 30 kg	Stück 19.-
W2427 Gr. L, gelb, für Jugendliche 30 - 60 kg	Stück 21.-
W2428 Gr. XL, grün, für Erwachsene ab 60 kg	Stück 22.-



tanga sports® Slalom-Tauchspiel 4-er Set

Set aus 4 Bisonsyltuch-Streifen, 150 cm lang, in die unten Ballastkerne und oben Schaumstoff-Schwimmer eingenäht sind, damit sie senkrecht im Wasser schweben können. Einfach ins Wasser werfen - fertig! Ideal zum spielerischen Erlernen und Verbessern der Tauchtechnik, geeignet für alle Altersgruppen.

W2911 4-er Set

Set 15.-



Tauchreifen FLIPPER

Unterwasserslalom-Tauchspiel. Vier Kunststoffreifen schwimmen senkrecht im Wasser, höhenverstellbar zum Durchschwimmen. Komplett mit Gewichten.

W7530 4-er Set

Set 90.-

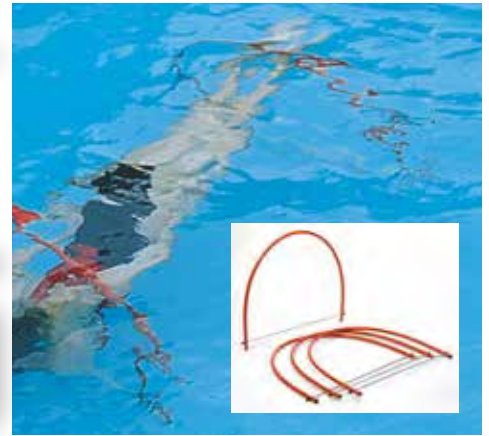

Stand-Up-Tauch-Halbrundreifen

aus Aluminium, haltbar verschweisst. Mit Gewichtsfüllung „steht“ dieser Halbrundreifen auf dem Beckenboden. Set besteht aus 4 Stück Halbrundreifen.

W7915

Set 70.-

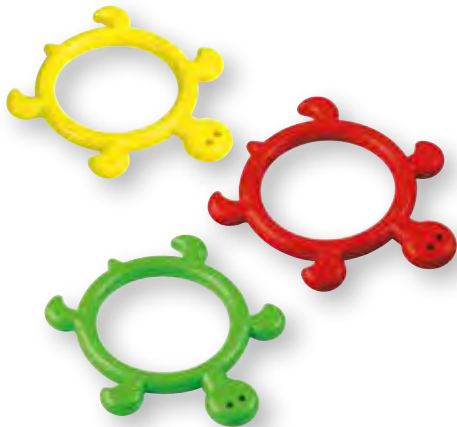

Tauchring Schildi

Der Tauchring Schildi ist aufgrund seiner Form speziell für Kinder geeignet. Der Ring in der Schildkrötenoptik animiert die Kinder spielerisch an das Tauchen heran zu gehen. Gewicht: 190 g.

W2917 farblich sortiert

Stück 8.-



Tauchmonster Set, Ringform

Das beliebte Tauchspiel mit lustigen Figuren. Die 4 Monster in der Ringform sind in der Farbe unterschiedlich und bieten jede Menge Tauchspass. Spannende Aufgaben und Spiele stehen mit diesem Set an.

W2915

Set 22.-



tanga sports® Tauchblume

buntes, gut sichtbares Tauchobjekt für alle Altersklassen. Robuster Kunststoff mit Ballastkern, Ø ca. 30 cm.

W2712

Stück 12.-



tanga sports® Tauchfrosch

das lustige Tauchobjekt für Kinder und Erwachsene anstelle von Tauchringen, gut sichtbar, motivierend. Auf spielerische Art Tauchen lernen, Länge ca. 30 cm.

W2714

Stück 12.-



tanga sports® Tauchring 5 kg

Aus massivem Gummi, 5 kg, Ø ca. 30 cm, schwarz.

W7536

Stück 38.-



Tauchteller SOFT FLYER

Aus Gummi. Farben sortiert.

W7540 Ø 18 cm

Stück 4.-



tanga sports® Lamellenring

Tauchring aus massivem Kunststoff

- Durchmesser: 18 cm
- elastisch
- Griffige Oberfläche mit Lamellen

W7538 rot

Stück 5.-



Tauchmonster Set, Stabform

Das beliebte Tauchspiel mit lustigen Figuren. Die 4 Monster in der Stabform sind in der Farbe unterschiedlich und bieten jede Menge Tauchspass. Spannende Aufgaben und Spiele stehen mit diesem Set an.

W2916

Set 22.-



tanga sports® Tauchstein

2,0 kg, 24 x 11 x 4,5 cm, aus massivem Gummi.

W7535

Stück 23.-



Tauchring Ø 16 cm

200 g, aus Vollkunststoff, Farben sortiert.

W7542

Stück 7.-

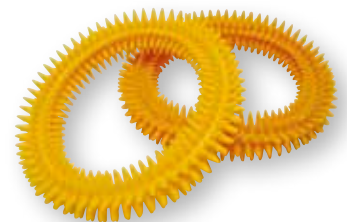

tanga sports® Igel-Tauchring

- Aus Vollkunststoff
- Griffige Oberfläche
- Auch zur Fingermassage geeignet

W7539 Ø 16 cm, gelb

Stück 5.-



tanga sports® Schwimmbrett

Brett besteht aus Leichtschaumstoff, porenglatte Oberfläche, elastisch, unzerbrechlich, blau, 45 x 25 x 4 cm.

W2703 **Stück 13.-**



BECO Schwimmbrett Universal

mit Gleitrippen, aus PE-Schaum, rundum verhautet. Die Gleitrippen sorgen für Stabilität und Sicherheit. Farben sortiert. Gr. 47 x 30 x 3 cm.

W2704 **Stück 21.-**



Schwimmbrett COMFY

Die Fun-Bretter und Schwimmernhilfen aus PE-Schaum, hygienisch, leicht. Im attraktiven Rainbow-Farbdesign.

W2716 ca. 48 x 30 x 3 cm **Stück 14.-**

W2443 ca. 90 x 42 x 3 cm **Stück 31.-**



tanga sports® Schwimmbrett

Als Schwimmhilfe oder für das Schwimmtraining einsetzbar. Sehr angenehm zu greifen. Aus festem Schaumstoff (EPP) besonders robust, abriebfest, geruchsneutral und abwaschbar.

- Farbe: schwarz/grün
- Hitze- und chemikalienbeständig
- Hautfreundlich
- 100% recycelbar

W7472 S: 32 x 22,4 x 3,5 cm **Stück 9.-**

W7473 M: 39 x 27,3 x 3,5 cm **Stück 11.-**

W7474 L: 46,5 x 32,5 x 3,5 cm **Stück 13.-**



Schwimmbrett Standard

Das Material ist ein hochwertiger und schlagfester Kunststoff mit Stabilisierungsrippen. Verschiedene Griffmöglichkeiten für vielfältigen Trainingseinsatz. Masse: (LxBxH) 43 x 26 x 4 cm. Farblich sortiert.

W2710 **Stück 14.-**

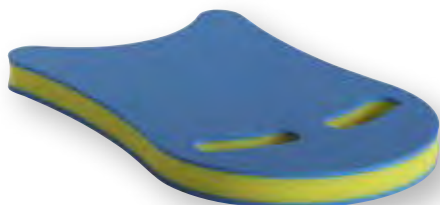

Schwimmbrett Euro-Kick

aus PE-Schaum, Spezialbrett mit 2 Aussparungen für Hände oder Füße, einsetzbar für Arm- und Beintraining. Gr. ca. 45 x 31 x 4 cm.

W7504 **Stück 15.-**



Wasserlaufweg

Schaumstoff in verschweisster Ummantelung. Masse (LxBxH): Länge variabel x 1,0 x 0,02 m, 3,5 kg/m.

W8027 **per Meter 254.-**



Spielfloss

Robustes Schaumstoff-Floss für das Schwimmbad. Ob darauf klettern, sich treiben lassen, paddeln und darunter durch tauchen - hier ist viel Spass garantiert.

- Belastbar bis 96 kg
- Hoher Spassfaktor in jedem Schwimmbad

W2904 100 x 100 x 6 cm **Stück 112.-**



Schwimm- & Spielfloss

Das Schwimmfloss ist ein robustes und langlebiges Accessoire für Schwimmbegeisterte. Es eignet sich ideal für den Einsatz im Schwimmbad und bietet mit seinem grossen Auftrieb Platz für mehrere Kinder, die gleichzeitig darauf spielen können. Ob bei Veranstaltungen im Schwimmbad, Kindergeburtstagen oder Schwimmkursen - das Schwimmfloss ist ein Highlight, das für Begeisterung sorgt.

- Masse: 200 x 100 x 6 cm
- Material: PE

W73630 Farblich sortiert **Stück 199.-**



Finis® Alignment Kickboard

In Stromlinienform und mit stabilisierendem Handriemen, so kann das Schwimmbrett auch ohne festes Greifen kontrolliert werden, für eine perfekte Streckung des gesamten Körpers. Auch für das Armtraining hervorragend geeignet, da die zweite Hand das Schwimmbrett alleine führen kann. Material: EVA-Schaumstoff, Farbe: gelb.

W2847

Stück 35.–



Aquafitmat

Floating Fitness - die neue Trendsportart auf dem Wasser.

Erleben Sie Fitness, Yoga oder Pilates völlig neu. Die aufblasbare Matte ermöglicht ein effektives Ganzkörpertraining auf dynamischem Untergrund, bei dem die gesamte Muskulatur beansprucht wird.

- Masse (LxBxH): 220 x 81 x 12 cm
- Rutschfeste Oberfläche
- 4 Ösen zur Befestigung an Schwimmleinen etc.
- Gewicht: 10 kg

W7982

Stück 551.–



Toqu® Brasil® Aqua

Der vielseitige Trainer ist auf die Bedürfnisse des Aquatrainings abgestimmt. Die zusätzlichen Armbänder sorgen für einen sicheren Halt an der Hand. Mit dem kleinen, aber effektiven Gewicht, trainieren Sie sehr gelenkschonend. Gewicht: 2x 270 g. Füllung: Sand. Material: Ruten und wasserdicht.

W2919 2 x 270 g, grün

Paar 42.–



Zweiteilige Pull-Buoys

Auftriebhilfe für die Beine zum leichten Erlernen und Üben der Armbewegungen, sitzen rutschfest zwischen den Beinen, bröckelsicherer PE-Schaum.

W7506 Junior: Ø 7,5 cm

Stück 10.–

W7507 Senior: Ø 10 cm

Stück 12.–



tanga sports® Pull Buoy

Mit dem Pull-Buoy verbessern Sie Ihre Armtechnik und trainieren nebenbei auch aktiv die Armmuskulatur. Beim Schwimmtraining wird der Pullbuoy zwischen den Unterschenkeln eingeklemmt. Dadurch sind die Beine fixiert und die Schwimmbewegung wird mit den Armen ausgeführt. Material: PE-Schaum.

W7509 Senior 23 x 15 cm

Stück 13.–

W2626 Junior Streifendesign

Stück 16.–



Schleppring

Trainingshilfsmittel mit 3 Funktionen: hält die Beine beim Armtraining zusammen, saugt sich voller Wasser als Ballast (Widerstand), behält ausreichende Auftriebskraft, um die Beine an der Oberfläche zu halten. Schnelles An- und Ablegen. Standardgrösse.

W2706

Stück 27.–



CORONELLA 180 x 60 cm

15 mm stark, ca. 2,2 kg.

41268 blau

Stück 99.–

41270 rot

Stück 99.–

41685 anthrazit

Stück 99.–



tanga sports® Pull Buoy

Trainingsgerät zur Verbesserung der Schwimmtechnik und zur Stärkung des Oberkörpers.

- Farbe: schwarz/grün
- Material: EPP (Expandiertes Polypropylen)
- Hitze- und chemikalienbeständig
- Hautfreundlich
- 100% recycelbar

W7475 Junior: ca. 21 x 7 x 12 cm

Stück 9.–

W7476 Senior: ca. 23 x 8 x 14 cm

Stück 10.–



Aqua Twin II Professionell

Eine neue spezielle Form mit Fussbett und mehrfach anpassbaren Fusschlaufen.

- Die Oberflächen sind verhautet
- Äusserst robust
- Durch die neue Form lassen sich die Aqua Twins auch als Bretter für das Widerstandstraining der Arme nutzen
- Das Training ist äusserst effizient und schont die Gelenke
- Als Stepper im Tiefenwasser werden besonders die Bein- und Gesämsmuskulatur trainiert
- Lieferbar in den Grössen M und L
- Die Aqua-Twin II sind 23 cm lang und 22 cm breit
- Das Fussteil lässt sich durch Klettverschlüsse ideal anpassen

W7967 Gr. M, 36-41, rot **Paar 56.-**
W7968 Gr. L, 42-46, blau **Paar 56.-**



Beinschwimmer

Ideale Trainingshilfe für Aqua Jogging, Aqua Fitness und Wassergymnastik. Material: PE-Schaum mit breiten Klettverschlüssen. Für Tief- und Flachwasser geeignet.

W7963 21 cm **Paar 39.-**



Beinschwimmer XL

Der bewährte Beinschwimmer nun auch in XL-Gr. mit extra langem Schaft. Auftriebskörper für Beine - vielseitig einsetzbar bei Wassergymnastik und Aquajogging. Gefertigt aus PE-Schaum mit breitem, strapazierfähigem Klettverschluss.

W7964 31 cm **Paar 48.-**



Aqua Step

Der ideale Step für die Wassergymnastik! Der Aqua-Step ist leicht, bietet aber eine sehr hohe Belastbarkeit. An der Unterseite sind 8 Saugnäpfe angebracht, welche für einen guten Halt auf dem Beckenboden sorgen. Mit Hilfe der 4 Griffmulden, kann der Step sehr leicht aus dem Wasser entnommen werden. Masse: LxBxH 67 x 35 x 17 cm. Gewicht: 6 kg.

W2922 violett **Stück 106.-**

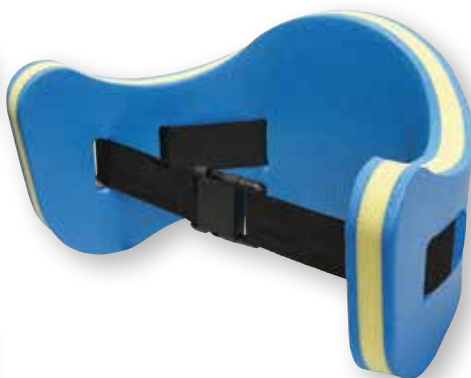

Schwimmjogger PERFECT

Ideales Wasser-Trainingsgerät für das Ganzkörpertraining für alle Altersklassen und Fitnessgrade. Der Schwimmjogger ermöglicht dem Sportler eine aufrechte Haltung in der Schwerelosigkeit des Wassers. Masse: 70 x 30 cm

W7961 Senior **Stück 29.-**



BECO BEbelt

Der Schwimmgürtel ist wegen den einklappbaren Seitenteilen platzsparend und passt in jede Schwimm Tasche. Zudem bietet der Aqua-Jogging-Gürtel optimale Bewegungsfreiheit und der softe Schaum, ist sehr angenehm auf der Haut. Gurtlänge: 150 cm. Masse: 75 x 22 cm. Zusammengeklappt: 35 x 22 x 10 cm.

W2862 Slim - bis 100 kg **Stück 36.-**
W2863 Maxi - bis 120 kg **Stück 44.-**

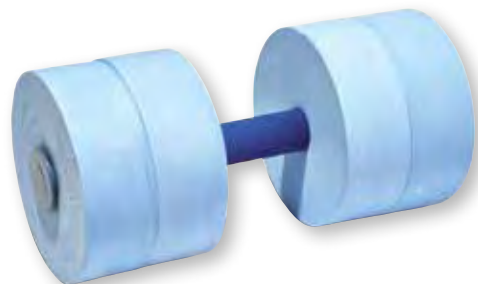

tanga sports® Aqua Hantel

Liegt sehr gut in der Hand. Erhöht den Wasserwiderstand. Ideal für Ausdauerübungen im Wasser. Aus hautfreundlichem Schaumstoff. Länge ca. 30 cm, Ø ca. 15 cm

W7995 **Stück 18.-**

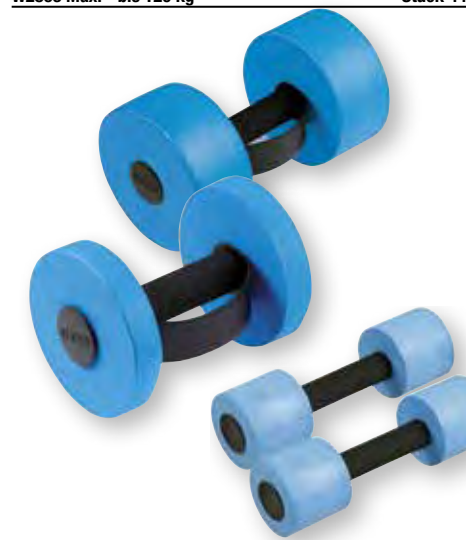

Beco® Aqua Hantel

Die ideale Hantel für den Einsatz im Wasser bei der Aqua-fitness.

W2920 Gr. S **Paar 24.-**
W2934 Gr. M **Paar 33.-**
W2921 G. L., mit Griffschleife **Paar 45.-**

Aufbewahrungskorb, fahrbar

Aufgrund der speziellen Eigenschaften des Kunststoffmaterials hat feuchte Umgebung keine negativen Einflüsse auf die REA-Systeme. Das Kunststoffmaterial bleibt robust und pflegeleicht, einfach zu reinigen und damit stets hygienisch. Die Systeme sind stark, bruchstabil und einfach zu montieren. Trotz hoher Stabilität sind sie leicht im Gewicht. Das Material ist cadmiumfrei, äusserst temperaturbeständig und garantiert eine lange Lebensdauer.



Aufbewahrungskorb, fahrbar

Rollbarer Aufbewahrungswagen aus robustem Kunststoff. Offen gearbeitete Körbe ermöglichen einen schnellen Wasserablauf.

W2840 Gr. 60 x 40 x 42 cm	Stück 102.-
W2841 Gr. 60 x 40 x 74 cm	Stück 136.-
W2842 Gr. 60 x 40 x 106 cm	Stück 172.-
W2843 Gr. 60 x 40 x 138 cm	Stück 221.-



Kombi-Materialwagen

3 Böden, freie Zwischenhöhe 55/70 cm, Top-Boden mit 2 Seitenteilen 15 cm hoch mit 30 Haken auf der Unterseite, fahrbar auf Edelstahl-Nylon-Lenkrollen ohne Bremsen. Aufstellmasse (LxBxH): 138 x 60 x 172 cm.

W2845 Stück 872.-



Regalwagen aus Aluminium

Alu-naturblank mit 2 Tablaren. Konstruktion komplett aus Aluminium-Spezialprofil in Verbindung mit Wellengitter, fahrbar. Ringösen an den Türen ermöglichen das Anbringen eines Vorhängeschlosses. (Schloss bauseits).

Lieferung erfolgt zerlegt!
W2773 (LxBxH) 125 x 62 x 120 cm Stück 1'509.-



Regalwagen aus Aluminium

Komplett aus Aluminium, leicht, rostfrei, wartungsfrei. Schiebetüren, Wellengitter rundum, 3 Tablare aus Wellengitter für optimalen Wasserablauf, leichtlaufende Transportrollen. Vorbereitet für Vorhängeschloss, (Schloss bauseits).

Lieferung erfolgt zerlegt!
W2765 (LxBxH) 150 x 62 x 148 cm Stück 2'553.-

Fun noodle

Die vielseitige Schwimmhilfe. Für effektive Wassergymnastik, zur Entspannung der Muskeln, zu therapeutischen Zwecken, im Senioren- und Behindertensport, als Lernhilfe und Badespass für den Schul- und Freizeitsport.



Poolnudel

aus geschlossenzelligem Polyethylenschaum, leicht, flexibel, strapazierfähig, hygienisch und bakterienabweisend. Farben bunt sortiert.

W2618 Ø 7 cm, 76 cm lang **Stück 5.-**

Fun noodle

aus geschlossenzelligem Polyethylenschaum, leicht, flexibel, strapazierfähig, hygienisch und bakterienabweisend. Farben bunt sortiert.

W2718 Ø 7 cm, 160 cm lang **Stück 8.-**



BECO® Schwimmnudel Tragegurt

Gurt aus 100 % Nylon mit Steckverschluss für ca. 20 Schwimmnudeln.

- Für den Transport von ca. 20 Poolnudeln
- Verstellbarer Umfang
- Material: Gurt aus 100% Nylon mit Steckverschluss

W2724 **Stück 17.-**

Wassersitz für Fun noodle

aus strapazierfähigem Nylonnetzmaterial. Einfach die Poolnudel/funnoodle durch die Schlaufen einschieben und schon können Sie es sich auf dem Wasser gemütlich machen. Farbe gelb-blau. (Lieferung ohne Fun noodle)

W2722 **Stück 13.-**



Comfy® Noodle Fluo

Poolnoodle in Neonfarben, farblich sortiert in Gelb, Grün, Orange. Aus geschlossenzelligem, strapazierfähigem Polyäthylenschaum, flexibel und wasserdicht.

W2442 Ø 6,7 cm, 160 cm lang **Stück 10.-**

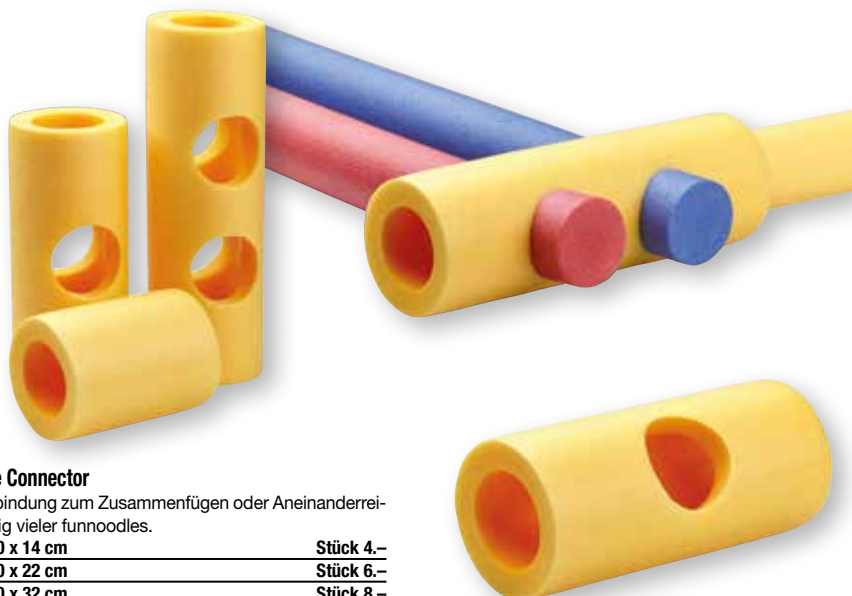

Fun noodle Connector

Steck-Verbindung zum Zusammenfügen oder Aneinanderreihen beliebig vieler funnoodles.

W2719 Ø 10 x 14 cm **Stück 4.-**

W2720 Ø 10 x 22 cm **Stück 6.-**

W2721 Ø 10 x 32 cm **Stück 8.-**



Fun noodle Pferdchen

Die Fun noodle im Pferde Design sorgt für sehr viel Spielspass bei Kindern und Erwachsenen. Aus geschlossenzelligen PE-Schaum. Länge: 148 cm. Durchmesser: 7 cm. Lieferung farblich sortiert.

W2723 **Stück 11.-**



Spezial-Zugseile

Bewährte Trainingsgeräte zum Gruppentraining und Zusatztraining zu Hause. Für Schwimmer, Skisportler, Leichtathleten und viele andere Sportarten.

W2730 Junior/Damen

Stück 21.-

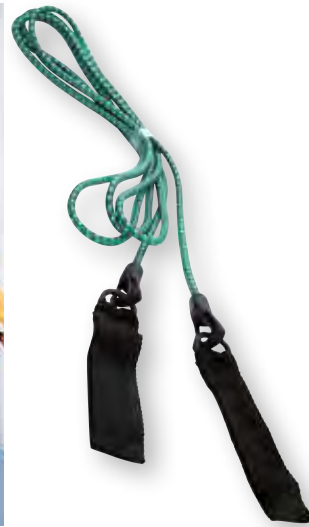

Spezial-Zugseile

Bewährte Trainingsgeräte zum Gruppentraining und Zusatztraining zu Hause. Für Schwimmer, Skisportler, Leichtathleten und viele andere Sportarten.

W2731 Senior/Herren

Stück 21.-



Loopies

Die spezielle Form und die ansprechenden Farben wirken anziehend und vermitteln das Spielgefühl. Die Loopies bieten verschiedene Wurf- und Fangspiele aufgrund der symmetrischen Struktur - An Land und im Wasser! Das weiche Gewebe und die angenehme Oberfläche verhindert die Angst vor dem Fangen der Loopies. Somit ist das Aquafitness Spielzeug ideal im Kinder und Jungendbereich einsetzbar. Farblich sortiert. 100 % Polyester.

W2859

Stück 21.-



Aqua-Kickbox-Handschuhe

Neuartiges Auftriebsgerät für das Oberkörpertraining im Wasser, ergonomisch gestaltet aus weichem, flexiblem PE-Schaumstoff. Lieferung paarweise.

W7987 Gr. L

Paar 18.-

W7988 Gr. XL

Paar 18.-



Aqua-Kickbox-Handschuh PROFI

Die neueste Generation der Aqua Kickbox-Handschuh. Eine neue, spezielle Form aus hochwertigem PE-Schaum, Oberflächen verhautet und somit äusserst robust. Ideal für effektives Oberkörpertraining. Länge ca. 26 cm.

W7989

Paar 33.-



BECO® Aqua Hantel BEbell

Die neue Generation der Aqua-Hantel. Dank des verarbeiteten Materials EPP haben die Hanteln eine sehr geringe Dichte und nehmen wenig Wasser auf. Das bewirkt, dass die Aqua-Hanteln einen hohen Auftrieb im Wasser bieten. Die Hanteln sind aus einem Stück gefertigt, wodurch sie besonders robust und langlebig sind.

W2939 Gr. S

Paar 28.-

W2940 Gr. M

Paar 31.-



Power-Stick

aus PE-Schaum mit flexiblen Griffen, 75 cm lang. Das extrem wirksame Trainingsgerät kräftigt wie ein Expander effizient den gesamten Körper und eignet sich bestens zur Schulung von Koordination und Gleichgewicht - perfekt für den Schwimmunterricht mit Kindern und Erwachsenen, in der Rehabilitation und natürlich zum Aquafitnessstraining. Komplett mit Übungsanleitung und DVD.

W7991

Stück 39.-



Aqua-Disk SZ

Aus rundherum verhautetem, extrem haltbarem PE-Schaum; Ø ca. 24 cm. Handliche Scheibe zur Vergrösserung des Auftriebs und der Widerstandsfläche.

W7960

Paar 42.-

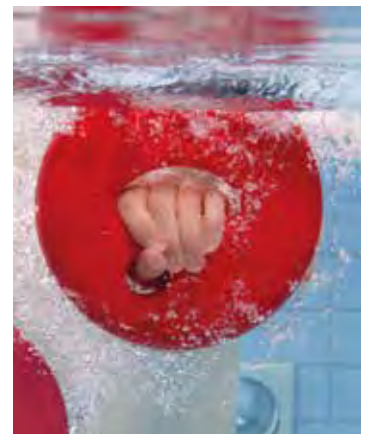



BECO BÉtomic

Beim Training mit dem BÉtomic wird ein optimaler Wasserwiderstand zur Kräftigung der Muskulatur erzeugt. Zusätzlich zur Kraft-Ausdauer lassen sich sowohl Beweglichkeit als auch Koordination trainieren. Durch die schmalen Stege können auch Personen mit kleinen Händen das Gerät komfortabel halten. Durch den schnellen Griffwechsel von Hand zu Fuss, ohne zusätzliche Festschnallmöglichkeiten, eröffnet das Trainingsgerät eine Vielzahl von abwechslungs- und ideenreichen Programmen für den ganzen Körper - mit nur einem Gerät.

W2851-01 blau	Stück 28.-
W2851-08 türkis	Stück 28.-
W2851-12 pink	Stück 28.-

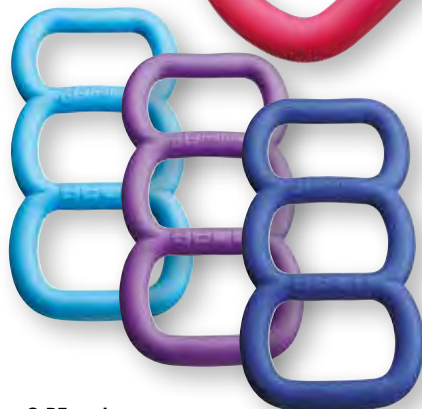

Beco® BÉnamic

Das Aquafitnessgerät trainiert effektiv Ihre Muskulatur bzw. im speziellen Ihren Oberkörper. Dank der verschiedenen Griffpositionen werden beim Training viele verschiedene Muskelgruppen angesprochen. Mittlerer Auftrieb bzw. Widerstand. Länge: 45 cm. Gewicht: 300 g.

W2861-01 blau	Stück 44.-
W2861-08 türkis	Stück 44.-
W2861-12 pink	Stück 44.-
W2861-16 lila	Stück 44.-



Beco® Aqua nordicJET

Optimales Trainingsgerät für Nordic Walking im Flach- und Tiefwasser. Das Gerät ist so konzipiert, dass das Wasser durch seinen Hohlkörper fliesst. Dies führt zu einer Ökonomisierung des Bewegungsablaufes und erzeugt einen angenehmen Wasserwiderstand. Durch intensiven Druck-Zug-Schub können ein optimales Kraftausdauertraining sowie eine Verbesserung von Beweglichkeit und Koordination erzielt werden. Die zwei unterschiedlichen Kegel, vorne kleiner als hinten, sind mit einem Handgriff verbunden. Dieser ist mit Noppen versehen, die für eine angenehme Handmassage während des Trainings sorgen. Der Aqua nordicJET ermöglicht einen sicheren Gang durchs Wasser und wirkt stabilisierend. Einsatzbereiche: Aqua Nordic Walking, Aquafitness, Rehabilitation, Seniorensport.

W2852	Paar 45.-
-------	-----------



BECO BÉflex Handpaddles

Das flexible Material ermöglicht den Trainierenden eine optimale Kraftübertragung. Die handliche Form bietet auch Personen mit kleinen Händen die Möglichkeit, das Gerät komfortabel durch das Wasser zu führen. Mit Hilfe des passiven Auftriebs ist das BÉflex sehr gut kombinierbar mit weiteren Trainingsgeräten.

W2850-01 blau	Paar 35.-
W2850-08 türkis	Paar 35.-
W2850-12 pink	Paar 35.-
W2850-16 lila	Paar 35.-



BECO DynaPad

Aufrechte Haltung beginnt an den Füßen! Das DynaPad trainiert das Gleichgewicht und kräftigt den gesamten Stützapparat. Die Noppenstruktur und die gewölbte Form massiert und aktiviert zusätzlich die Muskulatur. Gr. 28 x 23 x 4,5 cm.

W2854-01 blau	Stück 28.-
W2854-08 türkis	Stück 28.-
W2854-12 pink	Stück 28.-

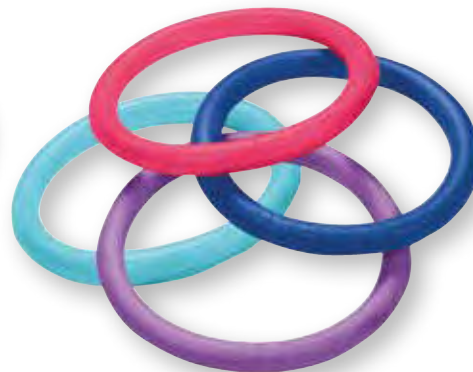

BECO UniversalRing

Vielseitig einsetzbares Auftriebsgerät für Aquafitness, Rehabilitation und Animation. Material: E.V.A.-Schaum, Ø 34 cm.

W2853-01 blau	Stück 11.-
W2853-08 türkis	Stück 11.-
W2853-12 pink	Stück 11.-
W2853-16 lila	Stück 11.-



Wasser- und Tauchspiel Super Tubes

Das neue und revolutionäre Wasser- und Tauchspiel. Es bietet viele verschiedene Wasser- und Tauchspiele. Die Tubes können als Slalomtauchspiel, als Tore mit den Netztaschen genutzt werden. Die Bälle, welche auch als Tauchgegenstand benutzt werden können, können auch von der Seite aus in die Öffnung geworfen werden. Das Spiel bietet umfangreiche Spielmöglichkeiten.

W2913 Set 55.-

Wasserball

aus Weichplastik, aufblasbar, Wasserbälle eignen sich für eine Vielzahl von Übungen: den Ball mit verschiedenen Körperteilen hochspielen, prellen, ihn auf verschiedene Weise auffangen - den rollenden, springenden Ball beobachten, verfolgen - den Ball auf Körperteilen rollen, tragen, jonglieren - den Ball mit Händen/Füssen führen, schlagen - den Ball auf Seil-, Stabbahnen rollen - Rückschlagspiele,

P2801 Ø ca. 34 cm Stück 4.-



Schildkröt® Neoprenball

Angenehm weiche Oberfläche, salzwasserfest und einfach zu greifen. Farblich sortiert.

M6484 Gr. 5, Beach-Volleyball Stück 22.-
 M6485 Gr. 5, Beach-Soccerball Stück 22.-
 M6486 Gr. 2, Funball Stück 16.-



Wasser-Basketball SN

Korb mit Trägerring aus flexiblen Kunststoffrohr und PE-Schaum-Schwimmern und Nylonnetz. Einfache Montage.

W2906 ohne Ball Stück 67.-



Plastik-Spielball

für alle Wasserspiele geeignet. Auch auf Rasen einsetzbar. Farbe und Aufdruck je nach Verfügbarkeit.

W2764 Stück 6.-

Wasser-Basketball Set

Set zum Vorteilspreis, bestehend aus 2 Körben (Art.Nr. W2906) und einem Plastik-Spielball (Art.Nr. W2764)

W2907 2 Körbe + 1 Ball Set 132.-



Wasser-Basketballkorb

Aufblasbarer Schwimmreifen Ø ca. 100 cm, Basketballkorb und Netz. Stützen und Ring aus flexiblen Kunststoff.

W2909 ohne Ball Stück 99.-



tanga sports® Neopren Ball Volleyball Gr. 5

Neoprenbälle sind absolut wasserfest - hervorragend zur Nutzung im Wasser geeignet. Farblich attraktiver Ball zum Spielen am Strand, Bad oder im Garten.

W2795 Volleyball Gr. 5, blau/weiss Stück 19.-



Pedalo®-Classic „S“ Aqua

Aqua Training einmal anders mit ganz neuen Möglichkeiten zur Gleichgewichts- und Reaktionsschulung. Sie nutzen gezielt Auftrieb und Trägheit des Wassers und erleben dabei viel Spass. In der Rehabilitation werden Wasser-Pedalos zur Stabilisierung und Mobilisierung der Beine und des unteren Rückens eingesetzt. Widerstandsfähiger Kunststoff mit Edelstahlachsen.

Pedalo®-Classic „S“ Aqua

Niedriger Schwierigkeitsgrad, ideal für die Bewegungstherapie und zur Mobilisierung Ihrer Beweglichkeit bzw. Beibehaltung der Beweglichkeit.

W7716 Doppelpedalo 43 x 37,5 x 22 cm Stück 408.-

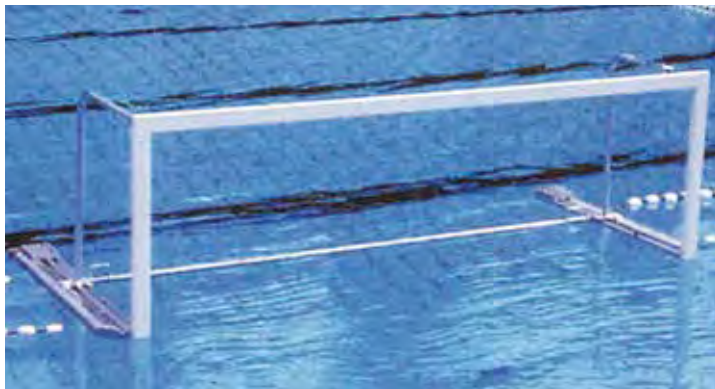

Wasserballtore klappbar

freischwimmend, aus Alu-Profil, stabile Konstruktion, unsinkbar durch ausgeschäumte Schwimmer, einfache und schnelle Ausrüstung. Nach intern. Vorschrift (lichtes Mass 300 x 90 cm). 2-Punkt-Leinenbefestigung, freihängendes Netz (keine Bügel in der Tormitte!). Nirosta-Netzhaken, Einbrennlackierung weiss. Schneller Auf- und Abbau, raumsparende Aufbewahrung. Lieferung paarweise.

W7651 ohne Netze

Paar 3'180.-



Wasserballtore

mit Spezial-Verankerungssystem für sämtliche Rinnenausbildungen, komplett mit Beckenrandbefestigungssatz. Aus Alu-Profil, stabile Konstruktion, unsinkbar durch ausgeschäumte Schwimmer, einfache und schnelle Ausrüstung. Nach intern. Vorschrift (lichtes Mass 300 x 90 cm). 2-Punkt-Leinenbefestigung, freihängendes Netz (keine Bügel in der Tormitte!). Nirosta-Netzhaken, Einbrennlackierung weiss. Schneller Auf- und Abbau, raumsparende Aufbewahrung. Lieferung paarweise.

W7652 ohne Netze, ohne Hülsen

Paar 2'543.-

Bei Bestellung von Art. W7652 bitte unbedingt angeben:

- Beckenrand-System und Abstand Oberkante Beckenrand/Oberkante Wasserspiegel.
- Abstand Beckenrand bis Mitte Bodenhülse.
- Innendurchmesser der Bodenhülsen.

Wasserball-Tornetze

300 x 100 cm, aus Polyethylen 3 mm, grün, nach Vorschrift.

W7656

Paar 82.-

Wasserballtor-Bodenhülse

für Wasserballtor-Beckenrandbefestigung, 10 cm lang, 42 mm Innendurchmesser, Deckel versenkbar.

W7655 10 cm lang

Stück 82.-



Wasserballtore NEPTUN SPEZIAL

freischwimmend, klappbar, aus Alu-Profil. Nach internationaler Vorschrift (lichtes Mass 300 x 90 cm). Stabile Konstruktion, schneller Auf- und Abbau, einfache und schnelle Ausrüstung. Komplett mit Netzhaken und Tariergewichten. Latte/Pfosten weiss, Schwimmer rot einbrennlackiert. Lieferung paarweise.

W7650 ohne Netze

Paar 5'003.-



Mikasa Wasserball „W600W“

FINA Game Ball. Offizieller Spielball bei Olympischen Spielen und Welt-/ und Europameisterschaften. Beste Spieleigenschaften dank hochwertigem, besonders griffigem Spezialgummi. Neues Design für besseres Erkennen.

Umfang 68-71 cm, 400-450 g.

W7666 Herren

Stück 74.-



Mikasa Wasserball „W6009W“

FINA Game Ball. Offizieller Spielball bei Olympischen Spielen und Welt-/ und Europameisterschaften. Beste Spieleigenschaften dank hochwertigem, besonders griffigem Spezialgummi. Neues Design für besseres Erkennen.

Umfang 65-67 cm, 400-450 g.

W7667 Damen

Stück 74.-



Wasserball OFFICIAL

supergriffige Qualität, Gummi-Wettspielball, 18-teilig mit Nylonkarkasse auf Butyl-Gummiblase, Gr. und Gewicht nach Vorschrift.

- Grösse 5
- Umfang: 68 bis 71 cm
- Farbe: Gelb
- Material: Gummi

W7662

Stück 23.-



Plastik-Spielball

für alle Wasserspiele geeignet. Auch auf Rasen einsetzbar. Farbe und Aufdruck je nach Verfügbarkeit.

W7674

Stück 6.-



Wasserballkappen

Es sind hochwertige Wasserballkappen mit Nummerierung. Das Set besteht aus einem vollständigen Satz aus 13 Kappen gemäss neuer FINA und LEN-Vorschrift.

W7678 13-er Set weiss/rot

Set 655.-

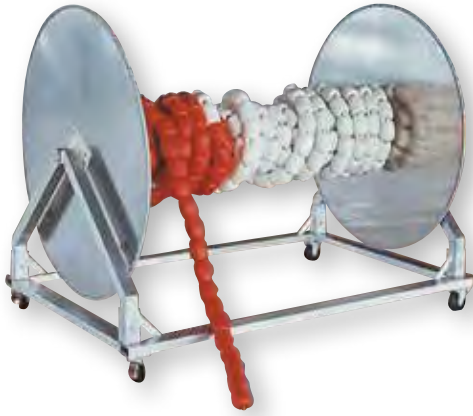

Haspelwagen aus Alu

Der Haspelwagen ist für alle Leinentypen geeignet. Die Leinen lassen sich leicht abrollen. Der Wagen ist zerlegbar und damit platzsparend zu transportieren. Mit Hilfe der Gummiräder (davon 2 Räder lenkbar, mit Feststellern) kann der Wagen sehr gut bewegt werden. Fassungsvermögen: 150 lfm Schwimmleine und 300 lfm Schwimmleine mit Abstand der Kugeln. Material: Aluminium. Masse: LxBxH 178 x 118 x 137 cm, maximale Belastung: 200 kg. **Lieferung zerlegt.**

W7640 **Stück 1'895.-**



Schwimmleine

Hostalen-Schwimmer, ca. 70 x 65 mm, dicht an dicht (14 Treiber je Meter). Enden je 5 m in Rot, Rest 100 cm weiss und 100 cm rot, mit rostfreien Stahl-Karabinerhaken, Drahtklemme und einer Stellacht. Leine aus Polypropylen, unverrottbar, nicht dehnbar, pflegefrei. Gemäss FINA Vorschrift.

W7600 25 m **Stück 474.-**
W7601 50 m **Stück 815.-**

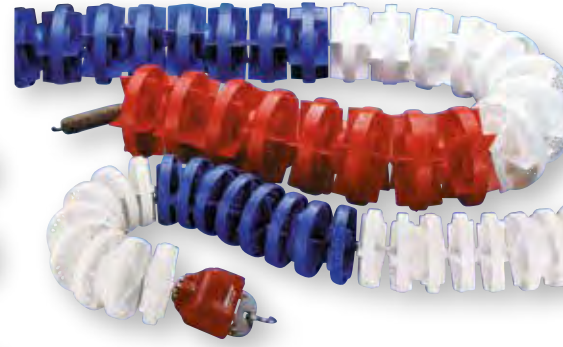

WAVE-KILLER Schwimmleine

weltweit bewährt bei Olympischen Spielen, Weltmeisterschaften, Europameisterschaften. Ausgereifte Qualität für optimale Wettkampfbedingungen, auch im täglichen Schwimmbetrieb. Wellenbrechende Spezial-Lochscheiben für schnelle Wasserberuhigung auf allen Bahnen. Stahlseil, Ausgleichsfeder und Spanschluss (Ratsche) rostfrei, Spanschluss-Schutz, sichere einfache Handhabung. Standard-Farbkombination: Je 5m rot an den Enden, Mittelteil weiss/blau wechselnd. Scheiben-Ø 105 mm.

W7610 25 m **Stück 669.-**
W7611 50 m **Stück 1'263.-**

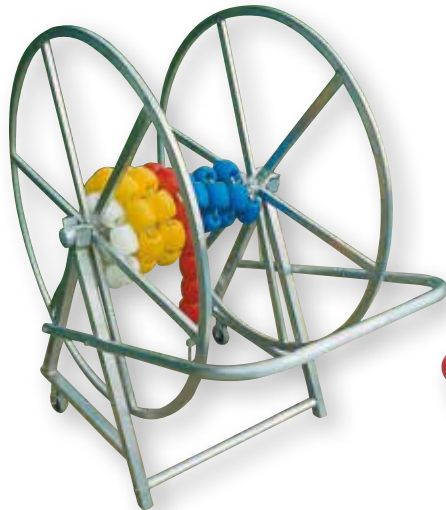

Haspelwagen mit Haspel

Der Haspelwagen ist sehr robust und bietet einen begrenzten Platz für Schwimmleinen. Die Konstruktion erlaubt, dass die Haspel leinenschonend abgesetzt werden kann. Der Wagen ist zerlegbar und damit platzsparend zu transportieren. Fassungsvermögen: 25 lfm Schwimmleine und 50 lfm Schwimmleine mit Abstand der Kugeln. Material: Aluminium. Masse: LxBxH 130 x 80 x 117 cm. Haspeldurchmesser: 0,98 m. **Lieferung zerlegt.**

W7642 **Stück 899.-**
W7643 Ersatz-Haspel **Stück 541.-**

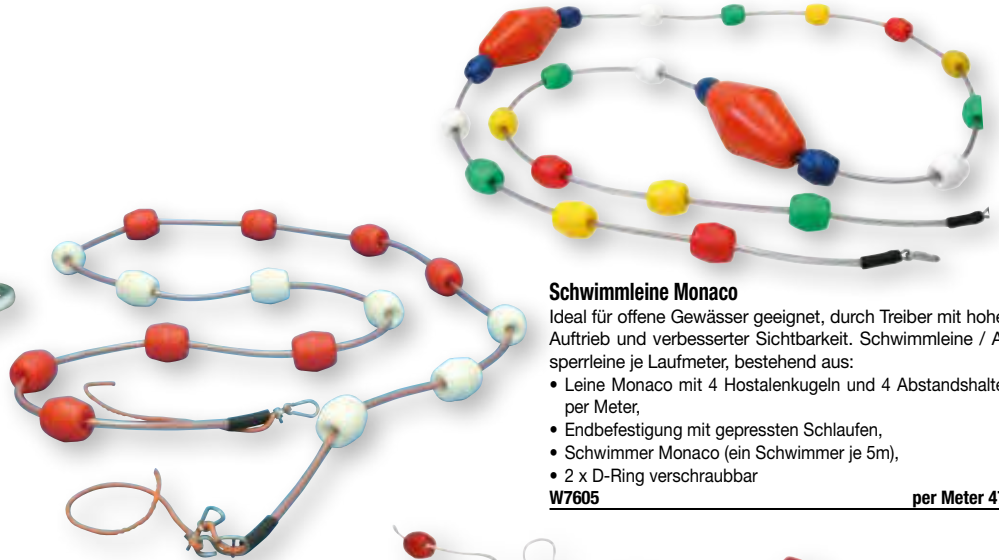

Schwimmleine Monaco

Ideal für offene Gewässer geeignet, durch Treiber mit hohem Auftrieb und verbesserter Sichtbarkeit. Schwimmleine / Absperrleine je Laufmeter, bestehend aus:

- Leine Monaco mit 4 Hostalenkugeln und 4 Abstandshaltern per Meter,
- Endbefestigung mit gepressten Schlaufen,
- Schwimmer Monaco (ein Schwimmer je 5m),
- 2 x D-Ring verschraubbar

W7605 **per Meter 47.-**

Trainingsleine gemäss FINA Vorschrift

Holstalen Schwimmer, ca. 70 x 65 mm, mit ca. 25 cm Abstand, inkl. Abstandshaltern. Enden 5 m rot, Rest 100 cm weiss und 100 cm rot. Rostfreie Karabinerhaken als Endbefestigung, Drahtklemme und einer Verstellacht. Leine aus 6 mm Multilon-Seil, unverrottbar, nicht dehnbar, pflegefrei. Weitere Ausführungen auf Anfrage erhältlich.

W7602 25 m **Stück 352.-**
W7603 50 m **Stück 427.-**

Fehlstartleine

1 Hostalenkugel pro Meter, Karabinerhaken an einem Ende, am anderen Lasche und Extra-Leine zur Befestigung. Bei Bestellung bitte Beckenbreite angeben.

W7633 **per Meter 8.-**



Saugnapfhalter

Ideal für Spiele und Leinenbefestigung. Befestigungsbügel und Super-Saugnapf für feste Verankerung, wo immer man will. Hält auf jeder glatten Fläche von mind. 12 x 12 cm.

W7620 **Stück 48.-**



Schiedsrichterstuhl ROYAL TURNIER

Robuste Konstruktion, standsicher, mit Trittsprossen. Schalensitz und Schreibbrett aus UV-beständigem Kunststoff. Wartungsfrei und wetterfest. Höhe ca. 220 cm, Sitzhöhe ca. 182 cm.

T1530 **Stück 562.-**



Rettungsstange

aus Aluminium mit Kopföse, rostfrei.

W7580 530 cm **Stück 162.-**
W7582 280 cm **Stück 132.-**



Rettungsring

Kunststoffbezug lackiert, robuste Styroporeinlage, Ø 60 cm (innen 38 cm), ringsum mit Greifleine aus Polypropylen. Tragkraft 100 kg.

W7586 weiss/rot **Stück 97.-**

Halterung für Rettungsring

W2418 **Stück 32.-**



Rettungswurfleine

aus Beleton, ca. 7 mm stark, eine Seite mit Karabinerhaken und Schwimmer, andere Seite mit Handschlaufe.

W7588 20 m lang **Stück 43.-**



Rettungsgurt

Der Rettungsgurt ist verstellbar und passend für alle Grössen. Mit dem Rettungsgurt sichern Sie den Retter beim Einsatz. Es empfiehlt sich den Gurt mit der Rettungswurfleine Art.Nr. W7588 (Rettungswurfleine) zu verwenden.

W7589 **Stück 35.-**



Schiedsrichterstuhl ROYAL DELUXE

Extra breite wetterfeste Aluminium-Konstruktion, mit rutschsicher profilierten Stufen. Schalensitz für bequemes Sitzen, klappbarem Schreibbrett und praktischer Mittelablage. Höhe ca. 230 cm, Sitzhöhe ca. 192 cm.

T1529 **Stück 627.-**



Kunststoff-Behälter

für diverses Kleinmaterial, stapelbar.

01071 60 x 40 x 28 cm **Stück 59.-**
01072 40 x 30 x 22 cm **Stück 36.-**
01073 40 x 30 x 12 cm **Stück 27.-**

Wurfboje

Original Baywatch-Torpedo in Profiqualität. Geschäumtes Thermoplastmaterial, komplett mit Seil und Schulterband. Gr. (LxBxH): 66 x 23 x 12,5 cm.

W7449 **Stück 108.-**



Tauchpuppe

nach internationalen Vorschriften, aus schlagfestem Kunststoff, ca. 100 cm hoch, Gewicht ca. 8 kg. Im Wasser gleicht sie einer erwachsenen Person. Zu benutzen für Kopf-, Oberarm- und Seemannsgriff.

W7448 **Stück 416.-**

Leichtathletik

BLOCKX-Hürdenset

Multifunktionssteine für immer neue, tolle Einsatzmöglichkeiten. Original BLOCKX bestehen aus hochwertigem PE-Schaumstoff mit gebohrten Löchern, superleicht, hygienisch und umweltverträglich. Masse je Block (LxBxH): 50 x 15 x 9 cm. Die BLOCKX sind einsetzbar als Hürde, Markierung, Baustein, Wurziel oder als Schwimmbrett. Sie sind als ideale Trainingshilfe zur Schulung der Sprintfähigkeit, Sprungkraft und Laufkondition ideal geeignet. BLOCKX ist die ideale Trainingshilfe für motivierendes, angstfreies Üben im Sport.

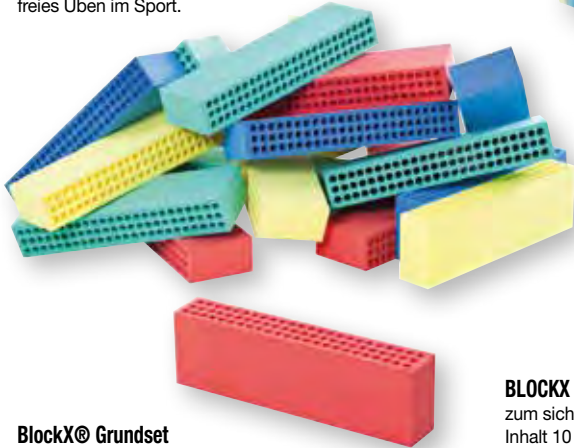

BlockX® Grundset

Original BLOCKX mit gebohrten Löchern, superleicht, hygienisch und umweltverträglich. Das Set besteht aus:

- 20 Schaumstoffblöcken 50 x 15 x 9 cm
- Material: PE-Schaumstoff
- Farben: gelb, rot, grün, blau

L3212 20-er Set ohne Tasche

Set 279.-

L3216 20-er Set in Tasche

Stück 289.-



BLOCKX-Stecker

Stecker zum Verbinden und Kombinieren mehrerer BLOCKX, aus hochwertigem Kunststoff gefertigt.

L3213 20-er Set

Set 27.-



Sprungstab aus Fiberglas

Leichter, stabiler Sprungstab aus Fiberglas, ummantelt mit einer super-griffigen Gummierung. An beiden Enden ist der Stab mit abgerundeten Gummikappen versehen.

L4030 200 cm

Stück 195.-

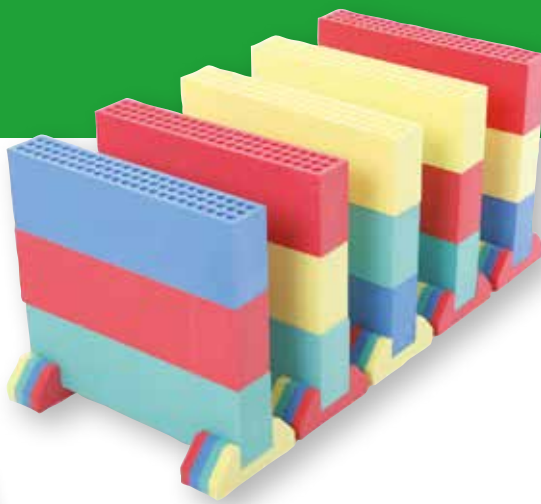

BLOCKX-Hürdenset

zum Bauen von 5 kompletten Hürden aus PE-Schaumstoff, bestehend aus 20 Original BLOCKX, 40 Steckern und 10 Hürdenfüßen.

L3211

Set 384.-

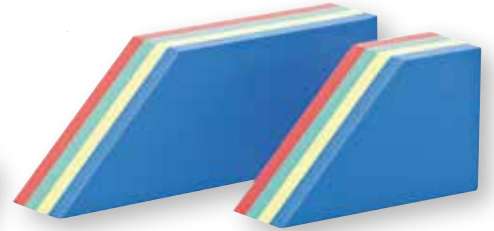

BLOCKX Hürdenfüße

zum sicheren Aufstellen der BLOCKX.

Inhalt 10 einzelne Füße, also für 5 Blockxx

L3214 10-er Set

Set 129.-

BLOCKX Hallenstart

Die Startblockx® sind aus PE-Schaum gefertigt, Masse: 35 bzw. 25 x 15 x 9 cm. Durch die unterschiedliche Länge der Blöcke ist auch der Start von der Wand möglich.

L2755

Paar 62.-



Kreuzsprungmatte, faltbar

5 miteinander verbundene Quadrate, Kantenlänge ca. 50 cm, aus ca. 1 cm starkem Schaumstoff mit pflegeleichter Oberfläche.

L4036

Stück 168.-

Faltbare Hürde

aus Polypropylene, für angst- und gefahrloses Training, 50 cm breit.

L4054 20 cm, rot

Stück 22.-

L4053 30 cm, grün

Stück 25.-

L4051 40 cm, gelb

Stück 28.-

L4052 50 cm, blau

Stück 28.-



tanga sports® Markierkegel mit Zahlen

Die Kegel eignen sich auch sehr gut zur Kennzeichnung von Stationen beim Zirkeltraining, zur Kennzeichnung von Spielflächen, als Zielpunkte für Aufschlagübungen beim Tennis und Volleyball oder als Markierungskegel zum Erlernen von bestimmten Schrittfolgen.

- Set-Inhalt: 11 x Kegel mit Zahlen 0 - 10

- Farbe: Blau mit gelben Zahlen

- Höhe: 23 cm

- Material: Kunststoff

P2867

Set 33.-



Übungs-Diskus

Ideal zum Erlernen der Wurftechnik mit 3 möglichen Griffpositionen: Griffaussparung für Anfänger, Griffmulden für Fortgeschrittene und die „Wettkampfhaltung“.

L4074 400 g, hellblau	Stück 48.-
L4075 500 g, pink	Stück 51.-
L4076 600 g, gelb	Stück 53.-
L4077 800 g, violett	Stück 58.-
L4078 1000 g, rot	Stück 64.-

Gummi-Diskus SOFT & SAFE

Dieser superweiche Diskus ist besonders gut geeignet für das Anfängertraining und im Schulsport. Gefertigt aus einem speziell geschäumten Gummimaterial bietet der Diskus besten Grip, ist damit sehr gut zu halten und zu werfen. Durch seine weiche Oberfläche ist er sicher, wo immer er auch eingesetzt wird.

L3215 0,3 kg, gelb	Stück 36.-
L3208 0,5 kg, pink	Stück 37.-
L3209 0,6 kg, gelb	Stück 38.-
L3210 0,75 kg, rot	Stück 38.-



NERF VORTEX

Der NERF VORTEX bewegt sich rasant, sicher und mit einer präzisen und megahohen Wurf- und Treffgenauigkeit seinem Ziel entgegen.

- Wurfgerät für präzise Würfe bis 100 m
 - 3 seitliche Düsen für Soundeffekt
 - Keine Verletzungsgefahr dank Spezialschaumgummi
 - Ca. 35 cm lang, Ø 8 cm, 140 g
- | | |
|------------------|------------|
| G1680 ca. 35 cm | Stück 31.- |
| G1681 MINI 18 cm | Stück 14.- |



tanga sports® Übungspeer

aus Schaumstoff. Ideal zum Erlernen der Speerwurftechnik. 89 cm lang und ca. 84 g schwer.

L3199	Stück 15.-
-------	------------



Turbo Jav Trainingspeer

Für Kinder, Schüler und Anfänger aus robustem Kunststoff, ca. 65 cm lang zum spielenden Erlernen der Speerwurf-Grundtechniken. Mit abgerundeter Standard-Kunststoffspitze für das Training im Freien. Entwickelt von Weltrekord-Speerwerfer Tom Petranoff in professionellem Design.

L3206 69 cm lang, 300 g	Stück 46.-
L3295 69 cm lang, 400 g	Stück 49.-
L3296 111 cm lang, 500 g	Stück 65.-
L3297 111 cm lang, 600 g	Stück 73.-
L3298 111 cm lang, 700 g	Stück 84.-



TRIAL Hammer Soft & Safe

Speziell entwickelt, um Kinder an das Hammerwerfen heranzuführen. Es wurde auf jegliches hartes Material verzichtet. Der Draht besteht aus drei Elementen, wodurch das Verdrehen verhindert wird. Gr. und Länge entsprechen den offiziellen Anforderungen.

L3201 1 kg, pink	Stück 132.-
L3202 2 kg, blau	Stück 144.-
L3203 3 kg, rot	Stück 153.-
L3204 4 kg, lila	Stück 165.-
L3205 5 kg, grün	Stück 176.-



Elastikschnur

Elastikschnur mit Gummistoppere an den Schnurenden.

L4047 4 m	Stück 23.-
-----------	------------



Trial® Massband

Massband mit extra grossen Zahlen.

- Material: PVC
- Länge: 20 m
- Breite: 16,5 cm
- Stärke: 0,3 mm
- Gewicht: 1,2 kg

L4037	Stück 83.-
-------	------------

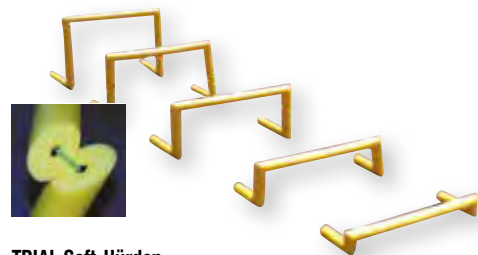

TRIAL Soft-Hürden

Die gefahrlosen Hürden aus weichem, aufgeschäumtem Polyethylenschaum (Ø 48 mm) sind absolut sicher. Die Schenkel der Hürden werden mit Nylonschnüren zusammengehalten. Sie sind 70 cm breit. Ein Set besteht aus je einer Hürde mit 10, 20, 30, 40 und 50 cm Höhe - variabel verwendbar in der Leichtathletik ebenso wie im Mannschaftssport oder in der Rehabilitation.

L4050 5-er Set	Set 97.-
----------------	----------



Sandgrubenabdeckung

aus grünem, wasserdurchlässigem Gittergewebe, ca. 400g/qm. Diverse Ausführungen möglich, wie z.B.

- Eingearbeitete Oesen im Abstand von ca. 50 cm
- Mit eingearbeiteter Beschwerungs-Bleischnur oder Kette.
- Diverse Befestigungsarten.
- Wir beraten Sie gerne und unterbreiten Ihnen das entsprechende Angebot.

67360

m² 35.-



Stahlbandmass Alu-Dreieckrahmen

Stabiler, langlebiger Bandmassrahmen aus eloxiertem Aluminium, Aufrolltrommel und Griffe aus hochschlagfestem Kunststoff. Der Aufrollmechanismus läuft auf einer Stahlachse mit hohem Gleitlager-Effekt. Der Kugelkopf sichert durch seine besondere Formgebung die Fingerkuppen vor Verletzungen. Bandbreite 13 mm.

L3140 50 m	Stück 68.-
L3141 100 m	Stück 120.-

Stahl-Bandmass

in Platalkapsel aus verzinktem Stahlblech mit genarbtem PVC-Überzug. Stahlband mit haltbarem, weissem Einbrennlack überzogen. Teilungsbild mit Abriebschutz, Band 13 mm breit, einseitig bedruckt.

L3151 10 m	Stück 24.-
L3152 20 m	Stück 32.-
L3153 30 m	Stück 42.-

Glasfaser-Bandmass

in Platalkapsel aus verzinktem Stahlblech mit genarbtem PVC-Überzug, Glasfaserband 13 mm breit, beidseitig bedruckt.

L3145 10 m	Stück 25.-
L3146 15 m	Stück 29.-
L3147 20 m	Stück 33.-
L3148 25 m	Stück 39.-
L3149 30 m	Stück 44.-
L3150 50 m	Stück 57.-



Rechen

Pulverbeschichteter Rechen, 36 cm breit, inkl. Langstiel 160 cm.

U8214	Stück 40.-
-------	------------

Sandglätter

für Sprunggruben, aus Aluminium, 100 cm breit, mit Befestigungsteilen, komplett mit Stiel

U8213	Stück 57.-
-------	------------

Laufbahnbesen

100 cm breit, komplett mit Stiel.

L3355	Stück 59.-
-------	------------

Kehrbesen

40 cm breit, komplett mit Stiel.

L3357	Stück 20.-
-------	------------



Absprungbalken aus GFK

Aus wetterfestem, voll ausgeschäumtem, glasfaserverstärktem Kunststoff. Die nicht spikes- und witterungsbeständige Absprungplatte aus Holz ist nach Verschleiss auswechselbar. Inklusive Holzeinlegebrett mit Regupol-Belag und Plastilin-kante. Gewicht ca. 19 kg. Nach IAAF-Vorschrift,

L3036 122 x 34 x 10 cm

Stück 356.-



Absprungbalken aus GFK

Aus wetterfestem, voll ausgeschäumtem, glasfaserverstärktem Kunststoff. Die nicht spikes- und witterungsbeständige Absprungplatte aus Holz ist nach Verschleiss auswechselbar. Inklusive Holzeinlegebrett (ohne Regupol und Plastilin). Gewicht ca. 19 kg. Nach IAAF-Vorschrift.

L3004 122 x 34 x 10 cm

Stück 261.-

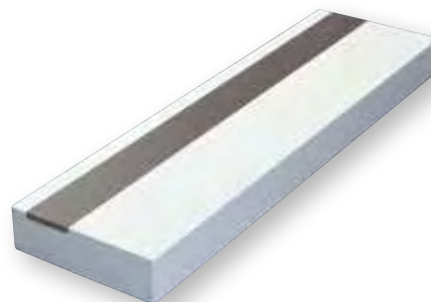

Absprungbalken aus Holz

Einteiliger Absprungbalken, mehrfach verleimt, lackiert, mit Holz-Einlegebrett (ohne Regupolbelag, ohne Plastilin). Gewicht ca. 17 kg. Die Absprungfläche kann nach Verschleiss nicht ausgetauscht werden!

L3003 122 x 34 x 10 cm

Stück 249.-



Blindbalken aus Vollgummi

Wetter- und winterfester Blindbalken. Optimaler Laufbahn-Grip nach neuester IAAF Vorschrift.

L3260 122 x 34 x 10 cm

Stück 380.-



Absprungbalken SCHOOL

Absprungbalken für Schule und Training aus schwarzem, hartem, vollverpresstem Gummi mit weiss auflackierter Absprungfläche (bei Bedarf nachstreichbar). Der Absprungbalken ist absolut spikes- und witterungsbeständig und kann selbst im Winter draussen verbleiben. Ohne auffasernde, aufquellende oder verwindende Holzteile. Masse gemäss IAAF, inkl. schwarzem Einlegegummi.

L3217 122 x 34 x 10 cm

Stück 249.-

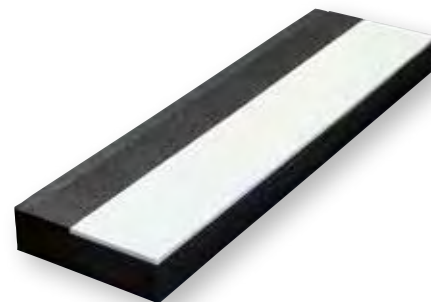

Absprungbalken UniBlock Competition

Absprungbalken für Schule, Verein,- und Wettkampf. Extra harter, vollverpresster Gummi mit weisser Oberflächenschicht aus uv-stabilisiertem EPDM (-Kautschuk) garantiert optimalen Abdruckeffekt für die Springer. Keine Schwachpunkte bei Haltbarkeit und Wartung (wie Holzabsprungflächen, Schraubverbindungen, Ausschäumungen etc.) wie bei herkömmlichen Absprungbalken aus GfK, Kunststoff oder Holz. Kein Aufquellen, Auffrieren, Verwittern oder Verwinden. Inkl. Einlegegummi.

L3218 122 x 30 x 10 cm

Stück 317.-

L3219 122 x 34 x 10 cm, IAAF zertifiziert E-12-0712 Stück 317.-



Absprungbalken

L3009 122 x 20 x 10 cm, aus Holz Stück 192.-

L3010 122 x 20 x 10 cm, aus GFK Stück 245.-



Abdeckblech (Blindbalken)

mit Bodenbelag belegt, Absprungfläche 20 cm breit weiss markiert.

07009 122 x 34 cm Stück 450.-

07019 122 x 30 cm Stück 498.-

07039 122 x 20 cm Stück 515.-



Aluminium-Einbaurahmen

Längskante 13 mm vertieft für ebenen Anschluss von Anlaufbahn an Absprungbalken.

L3067 122 x 20 x 10 cm Stück 168.-

L3068 122 x 30 x 10 cm Stück 177.-



Plastilin-Streifenauflage 90°

Das Plastilin ist für 2 Absprungbalken oder ein Einlegebrett mit beidseitiger Plastilinkante konzipiert. Der Einsatz von Plastilin beim Weitsprung wird durch DLV und WA vorgeschrieben.

Satz, bestehend aus:

- 12 Streifen mit je 20,5 cm
- 90 Grad-Kante
- WA zertifiziert

L3167

Set 28.-

Ersatz-Absprungplatte

aus witterungsbeständigem Holz für Absprungbalken L3010, L3036 und L3004.

L3016 Stück 62.-



Einlegebrett

Holz-Einlegebrett 122 x 10 cm zu Artikel 67490 und 67495.

L3011 Stück 62.-



Ersatz-Einlegestreifen

Gummi-Einlegestreifen 1215 x 100 x 14 mm, Gewicht: 1,50 kg.

L3012 Stück 33.-



Einlegebrett mit Regupolbelag

Mit REGUPOL-Belag und einseitiger Plastilinkante, anstelle des üblichen Holzbrettes zu verwenden. Ermöglicht Übertritt-Kontrolle.

L3159 inkl. Plastilin Stück 108.-



Einlegebrett

Mit REGUPOL-Belag und beidseitiger Plastilinkante, anstelle des üblichen Holzbrettes zu verwenden. Ermöglicht Übertritt-Kontrolle.

IAAF zertifiziert E-08-0540 Stück 91.-



REGUPOL-Anlaufbahn

Anlaufbahnen aus PU/Kautschuk-Verbundmaterial sind in der Leichtathletik vielseitig einsetzbar. Sie eignen sich hervorragend zur vorübergehenden oder dauerhaften Verlegung auf Aussensportanlagen bei Sprung- oder Wurfdisziplinen. REGUPOL ist rutschfest, wasserdurchlässig, wetterfest und ab 12 mm Stärke spikfest. Die REGUPOL-Anlaufbahnen können auf Anfrage auch in speziellen Längen angefertigt werden.

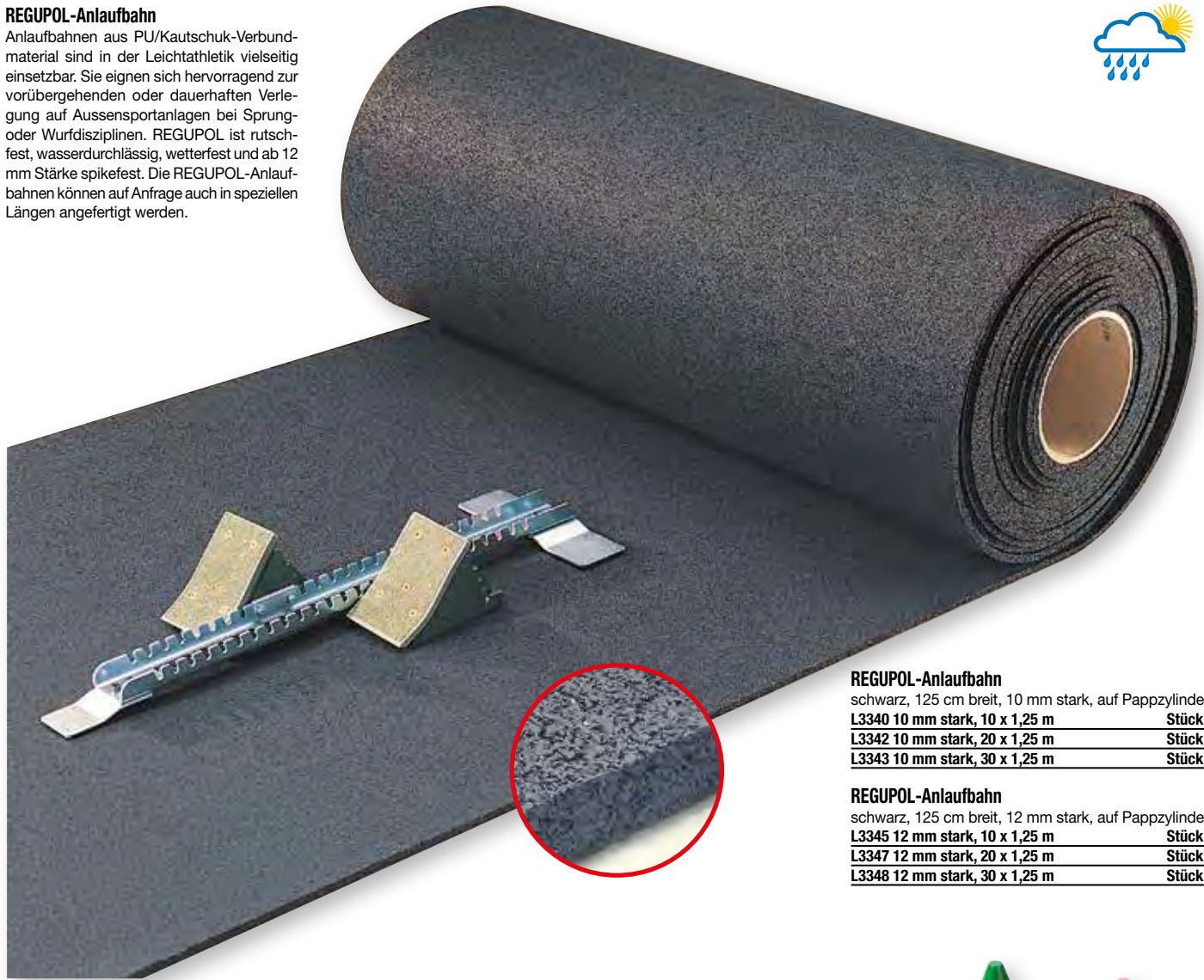

REGUPOL-Anlaufbahn

schwarz, 125 cm breit, 10 mm stark, auf Pappzylinder gerollt

L3340 10 mm stark, 10 x 1,25 m	Stück 1'292.-
L3342 10 mm stark, 20 x 1,25 m	Stück 1'648.-
L3343 10 mm stark, 30 x 1,25 m	Stück 1'852.-

REGUPOL-Anlaufbahn

schwarz, 125 cm breit, 12 mm stark, auf Pappzylinder gerollt

L3345 12 mm stark, 10 x 1,25 m	Stück 1'387.-
L3347 12 mm stark, 20 x 1,25 m	Stück 1'737.-
L3348 12 mm stark, 30 x 1,25 m	Stück 2'148.-



Absperband

8 cm breit, Polyäthylenfolie, rot/weiss markiert, zum Abgrenzen von Strecken, Spielfeldern, Start- und Zielbereichen. In Abroll- und Tragebox.

L2310 500 m Stück 35.-



Markierband für Sektorbegrenzung

aus Kunststoff, 250 m, 5 cm breit.

L2953 weiss	Rolle 34.-
L2954 gelb	Rolle 34.-
L2955 rot	Rolle 34.-



tanga sports® Mini-Soft-Markierungskegel

Die praktische Spiel- und Trainings erleichterung für den Schul-, Vereins- und Freizeitsport. 50 Stück in 5 verschiedenen Farben: Grün, Gelb, Rot, Blau und Pink, Ø 7,5 cm, 30 g.

F1415 50-er Set Set 53.-



Markiernagel-Satz

Stahlscheiben Ø ca. 7 cm, Gesamtlänge ca. 40 cm. Nummern von 1-20.

L2311 weiss Set 73.-



Befestigungswinkel

für Markierband, verzinkt (3 Stück/lfm.).

L2956 Stück 5.-



Anlaufmarken

Farbig sortiert.

L3031 Stück 10.-



IAAF no. E-00-0240



Startschienen-Ständer
fahrbar, für bis zu 8 Startschienen
L2727

Stück 439.-

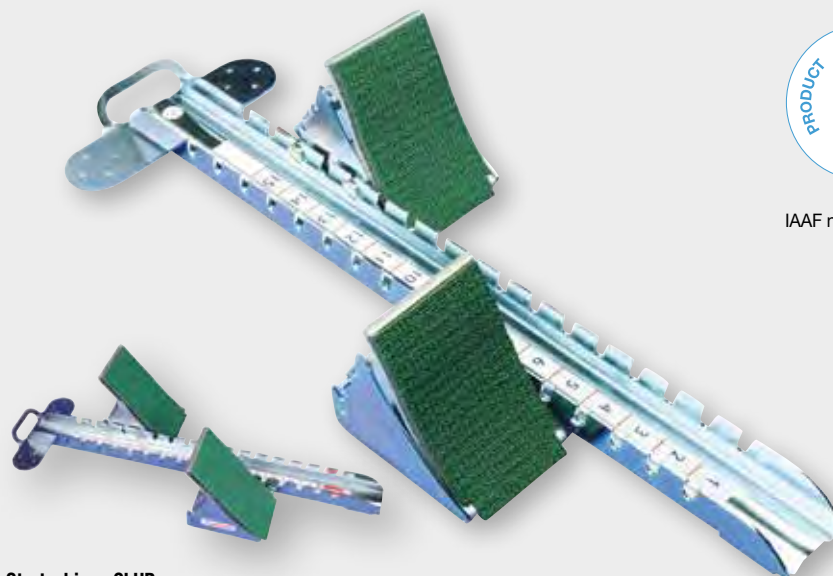

Startschiene CLUB

Wettkampf-Startblock für die Anwendung auf Kunststoff- und Normalbahnen. Solide und haltbare Aluminium-Konstruktion, Mittelschiene mit perfekt gelaserten Rasten und übersichtlicher Skala für individuelle Einstellung der Blockposition. Handlich praktischer Griff für mühelosen Transport. Unterseite mit Spikes für festen Halt auf Kunststofflaufbahnen, Schienenenden mit Bohrungen für Befestigung mit Erdankern (passende Erdanker Art. Nr. L2763 bitte separat bestellen). Aluminium-Klötze sind mit Tartan belegt und haben eine 5-fach einstellbare Schräge der Abdruckflächen.

L2725 IAAF zertifiziert Nr. E-00-0240

L2607 extra hohe Pedale

Stück 319.-

Stück 352.-



Spike M5

mit Schraubgewinde. Passend für Startschiene SCHOOL, TEAM, CLUB und OLYMPIA.

L2751

Stück 4.-



IAAF no. E-99-0155

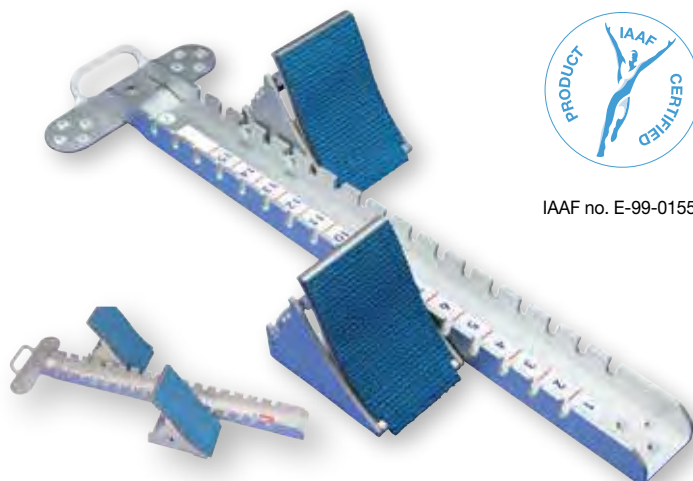

Polanik® Startblock SUPER

Innovative Alu-Konstruktion, für Kunststoff- und Normalbahnen. Mittelschiene mit perfekt gelaserten Rasten und übersichtlicher Skala für individuelle Einstellung der Blockposition. Mittelschiene mit Tragegriff. Unterseite mit Spikes für festen Halt auf Kunststofflaufbahnen. Alu-Klötze mit Kunststoffbelag, mit 5-fach einstellbarer Schräge der Abdruckflächen.

L2640 IAAF zertifiziert Nr. E-99-0155

L2606 extra hohe Pedale

Stück 376.-

Stück 414.-



IAAF no. E-09-0583



Startschiene TEAM

Wettkampf-Startschiene für Kunststoff- und Normalbahnen, verzinkte Stahlschiene, Mittelschiene mit Dornen und Bohrungen für Erdanker. Individuell einstellbare Blockpositionen, Einstell-Skala, Stahlklötze mit Tartanbelag, 5-fach verstellbare Abdruckschrägen.

L2769 IAAF-zertifiziert Nr. E-09-0583

L2605 extra hohe Pedale

Stück 269.-

Stück 311.-

Startschienen für den Schulsport



Reivo-Vario-Startblock

variabel ohne Umrüsten für Halle, Kunststoff- und Aschenbahn. 3-Block-Patentlösung für Rechts- und Linksstarter, hintere Blöcke, Schrittbreite, Abstände stufenlos verstellbar. Spike-System versenkbar.

L2498

Stück 161.-

Befestigungssatz für Startschiene

Der Befestigungssatz ermöglicht den Einsatz der Startschiene L2756 auf Kunststoff-Laufbahnen / Regupolbelag. Inkl. 12 Spikes und den erforderlichen Befestigungsschrauben für die Montage an der Startschiene.

L3069 Für L2756

Set 49.-

Startschiene

Aus Aluguss mit Führungsrippen und Einstell-Markierungen, Aluklötze mit Regupol-Belag, doppelter Führungsnut und 2 Abdruckschrägen. Verstellbar durch verzinkte Schrauben und Flügelmutter, komplett mit 2 Erdankern.

L2756

Stück 123.-

Startschiene SCHOOL

robuste Stahlkonstruktion, verzinkt. Mittelschiene mit Dornen für Kunststoffböden, Bohrungen für Erdanker, Einrast-Lochung. Stahlklötze mit Einrastbolzen und REGUPOL-Belag, 4-fach verstellbare Abdruckschrägen.

L2768

Stück 143.-



Pendel-Übungshürde

Die ideale Trainingshürde für drinnen und draussen: Spannfedermechanik, durch die sich die Hürde selbständig wieder aufrichtet. Sie kann dabei in beide Richtungen überlaufen werden. Ständer und Latte aus pulverbeschichtetem Stahlrohr mit einem wetterfesten Lattenpolster (Ø 45mm) aus PE-Schaumstoff mit PVC-Bezug für verletzungsfreeies Üben.

- Exakte Höheneinstellung per Druckknopf-Mechanik.

L3207 60, 68, 76, 84, 91 cm.	Stück 218.-
L3366 68,6, 76,2, 83,8, 91,4, 99,1, 106,7 cm (nach IAAF)	Stück 208.-
L3367 50, 60, 76,2 cm	Stück 211.-



Zacharias-Übungshürde

Die Hürde zum gefahrlosen und erfolgreichen Lernen und Trainieren. Die spezielle Bauweise macht diese Hürde einfach in Handhabung, Transport und Lagerung, aber auch äusserst vielfältig in der methodischen Nutzbarkeit. Stufenlos einstellbar von 8 - 107 cm in der Höhe und von 60 - 100 cm in der Weite. Aus 2 Metallbügeln von 45 bzw. 107 cm Spannweite, durch Kunststoff-Tellergelenke miteinander verbunden, Gewicht ca. 2,6 kg, mit Schaumstoffpolstern.

L2740	Stück 169.-
--------------	--------------------

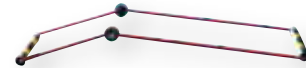
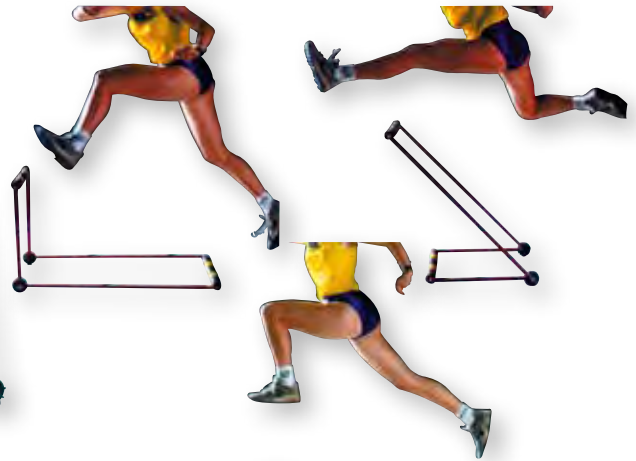

Ersatz-Polsterrolle

aus Schaumstoff, für Zacharias-Hürde

L2744	Stück 32.-
--------------	-------------------

Verstellgelenkscheiben

aus Kunststoff 2-teilig, für Zacharias-Hürde

L2741	Paar 19.-
--------------	------------------



Transportwagen für Hürden

aus Stahl, feuerverzinkt für ca. 15 Hürden.

07080	Stück 882.-
--------------	--------------------



tanga sports® Trainingshürde STAND UP

Robuste Trainings- und Koordinationshürde, die durch die Stand-Up-Funktion von alleine wieder aufsteht. Perfekt für Laufkoordinationsübungen im Team sport. Für einen Trainingsparcour empfehlen wir Ihnen 6 oder 8 Hürden in der Reihe anzuordnen.

F1681 20 cm	Stück 17.-
F1682 30 cm	Stück 18.-

Zubehör

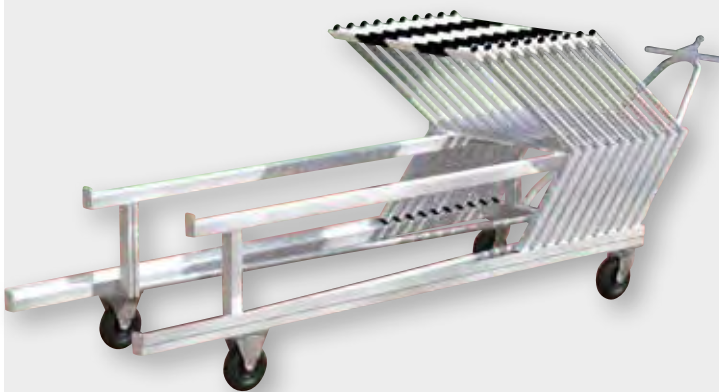

Alu-Hürdentransportwagen

für den einfachen Transport und die platzsparende Aufbewahrung von bis zu 30 Hürden (je nach Ausführung!). Verschweisste Konstruktion aus Aluminium, mit Zugdeichsel für Hand- und Anhängerbetrieb. Leichtgängig durch luftbereifte Räder mit Einzelradaufhängung. Leicht zu be- und entladen, da von hinten begehbar.

- Masse (LxBxH): ca. 330 x 120 x 70 cm, Gewicht: 60 kg.

L2748	Stück 2'487.-
--------------	----------------------



Ersatz-Hürdenlatte

weiss mit schwarzen Markierungen nach Vorschrift, ohne Bohrungen. Masse: 120 x 7 cm.

L3738 PVC, 18 mm	Stück 48.-
L2736 Holz, 13 mm	Stück 43.-

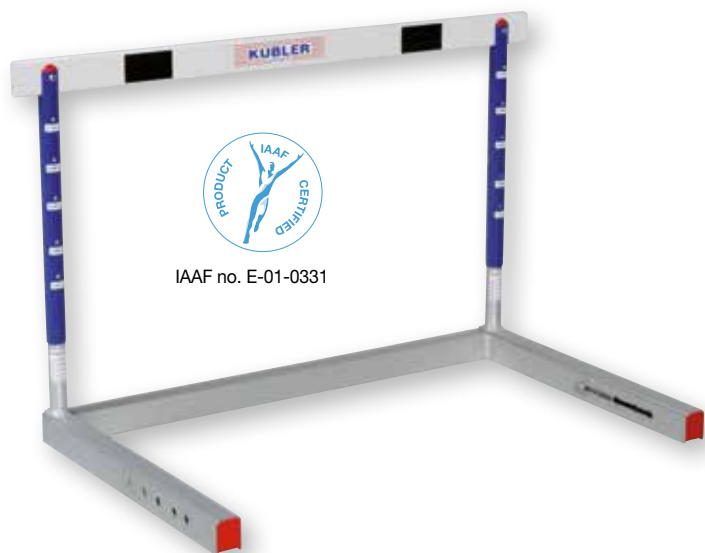

IAAF no. E-01-0331

Wettkampfhürde ATHEN

Robuste, wetterfeste Aluminiumkonstruktion, pulverbeschichtet. Latte aus PVC mit abgerundeten Kanten. Exakte Höheneinstellung per Federdruckmechanik in 5 Höhen: 76,2 - 83,8 - 91,4 - 99,1 - 106,7 cm. IAAF-zertifiziert. Passender Hürdenwagen: L2723.

L3737 IAAF-zertifiziert (No. E-01-0331)

Stück 442.-



IAAF no. E-99-0157

Wettkampfhürde WARSCHAU Alu/Stahl

Für höchste Ansprüche! Erfüllt alle internationalen Vorgaben. Solider verzinkter Stahlrahmen mit Teleskoprohren aus Aluminium. Mit robusten Druckfedern und Kugelrastern. Latte aus PVC (120 cm breit, 7 cm hoch, 18 mm stark) mit abgerundeten Kanten. Platzsparend stapelbar durch abnehmbare Ausleger. Gewicht 13 kg. Höhenverstellbar 76,2 - 84,0 - 91,4 - 99,0 - 106,7 cm.

L2743 IAAF-zertifiziert (No. E-99-0157)

Stück 345.-

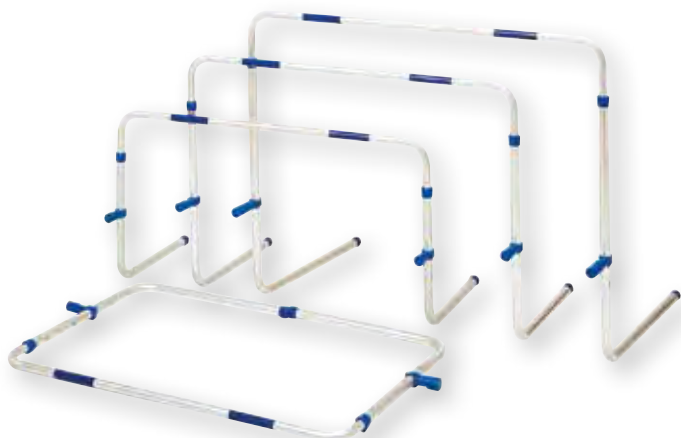

Hürde Return

Das perfekte Trainingsgerät für alle Sportarten! Mit dieser hochqualitativen und vielseitigen Hürde kann der Sportler körperliche Geschicklichkeit, Schnelligkeit, Kraft und Elastizität trainieren. Optimaler Trainingsrhythmus dank des RETURN-MECHANISMUS, der die Hürde selbständig wieder aufstellt. Stabile, aber leichte Aluminiumkonstruktion mit klappbaren Standfüßen. Einfacher Transport und Lagerung. Abgerundete Eckteile schützen den Sportler vor Verletzungen.

- MINI 5 Höhen einstellbar 40, 45, 50, 55, 60 cm, ca. 1,6 kg
- MIDI 7 Höhen einstellbar 55, 60, 65, 70, 76, 80, 84 cm, ca. 1,6 kg
- MAXI 7 Höhen einstellbar 66, 71, 76, 84, 91, 100, 106 cm, ca. 1,6 kg

F1277 MINI

Stück 77.-

F1278 MIDI

Stück 90.-

F1279 MAXI

Stück 97.-



IAAF no. E-09-0587

Wettkampfhürde

Einfache Wettkampfhürde in Aluminium / Stahl Bauweise. Höhenverstellung 76,2 - 84,0 - 91,4 - 99,0 - 106,7 cm einfach und schnell mittels eines Druckknopfes. Verstellung der Kontergewichte durch Schnappverschluss. Hürdenleiste aus Kunststoff für den Aussenbereich, extrem robust und haltbar.

L2752 IAAF-zertifiziert (No. E-09-0587)

Stück 244.-

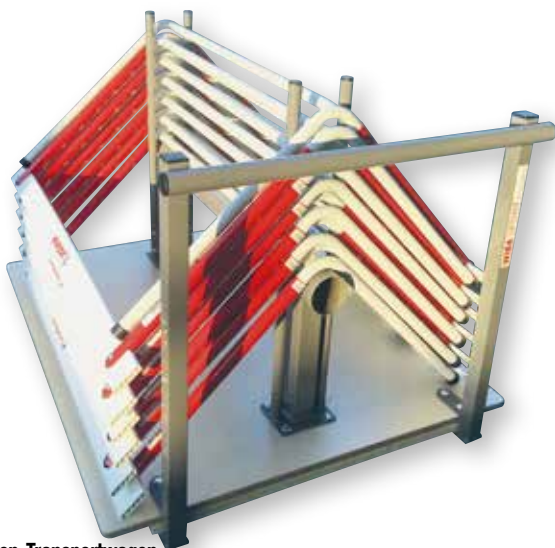

Hallenhürden-Transportwagen

für 12 Trainingshürden L3740

07085

Stück 830.-



Kübler Sport® Trainingshürde

Preiswerte und robuste Trainingshürde für Schule und Verein. Bodenrahmen aus gebogenem, pulverbeschichteten Stahlrohr mit integrierten, festen Gegengewichten. Die Säulen aus Aluminium sind per Federdruckmechanik einfach und schnell verstellbar in den Höhen 68,6, 76,2, 83,8, 91,4 99,1 und 106,7 cm. Hürdenlatte aus witterungsbeständigem Kunststoff.

L3740

Stück 148.-

Hochsprungmatte klapp- und fahrbar

500 x 300 x 70 cm. Schaumstoff in Hülle, oben mit Gittergewebe, eingepackt. Ein Teil der Matte liegt direkt auf dem Boden. Metallrost feuerverzinkt auf 6 Rollen. Masse eingeklappt: (L x B x H) 500 x 150 x 140 cm. **02150** **Stück 7'109.-**



Regenschutzhülle
500 x 150 x 130 cm zu Art.Nr. 02150.
02151 **Stück 845.-**

Hochsprungständer

mit T-Fuss aus Rechteckrohr und Gummipuffer für bodenschonenden Einsatz in der Halle. inkl. Lattenaufleger mit Umlenkbügel.

65500 200 cm **Paar 567.-**
65501 250 cm **Paar 583.-**

Alu-Säule einzeln

mit aufgeklebter Höhenskala, zu Hochsprungständer, ohne Lattenaufleger

65760 200 cm **Stück 72.-**
65761 250 cm **Stück 68.-**

Lattenaufleger

aus Aluminiumguss, mit Feststellschraube, passend für Säulenprofile bis 40 x 40 mm.

65701 **Stück 26.-**

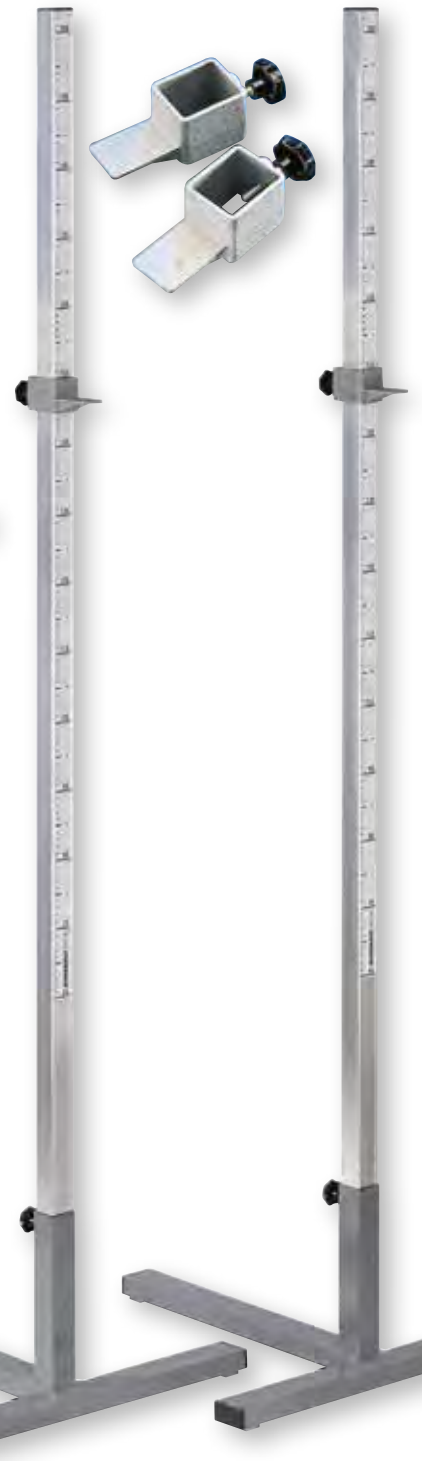

Lattenaufleger mit Umlenkbügel

verhindert, dass die Latte beim Reißen auf die Landefläche fällt. Sie wird umgelenkt und fällt senkrecht an den Rand der Matte, ohne den Springer zu gefährden. Passend zu Säulenprofil 40 x 40 mm.

65860 **Paar 208.-**

Fahrbare Abdeckung (Garage)

für Hochsprunganlage. Ausführungen: 2-teilig. Konstruktion: Stahlrohrrahmen mit Verkleidung aus Aluminium, oder komplett aus Aluminium.

Wir beraten Sie gerne!
02280 auf Anfrage **Stück**

Feste Abdeckung (Garage)

für Hochsprunganlage. Ausführungen: 1 oder 2-teilig, mit Klappe vorne, hinten oder seitlich, fest oder fahrbar. Konstruktion: Stahlrohrrahmen mit Verkleidung aus Aluminium, Maschengitter oder Kombination von Aluminium mit Maschengitter.

Für feste oder fahrbare Hochsprungmatten. Wir beraten Sie gerne!
02180 auf Anfrage **Stück**



Zachariaslatten 1000-fach bewährt

Die Zacharias-Latte ist ein Folienschlauch, der mit Gummiringen und Abrissbügeln zwischen die Hochsprungständer gespannt wird. Das Training mit der Zacharias-Latte ist ungefährlich und nimmt die lernhemmende AngstSpring-Swing, Folienschlauch mit Gummiringen und Abrissbügeln.. Das optimale Trainingskonzept für Hoch- und Stabhochsprung.



Aufspannen der Zachariaslatte, schnell und einfach erledigt.



Zacharias-Latte Anfänger

Spring-Swing, Folienschlauch mit Gummiringen und Abrissbügeln.

L2520 **Stück 31.-**

Zacharias-Latte aufblasbar

aufblasbarer Folienschlauch mit Gummiringen und Abrissbügeln.

L2521 **Stück 38.-**

Sprunglatte GETRA Fiberglas

Hellgelbe Wettkampf und Trainingsprunglatte aus 3-fach faserverstärktem Fiberglas. Hervorragende Hintergrund-Kontrastwirkung für Springer und Zuseher. Äusserst geringe Durchbiegung. Robust, strapazierfähig und haltbar.

Entspricht allen IAAF-Zertifizierungsanforderungen.

65167 400 cm **Stück 105.-**
65168 450 cm **Stück 115.-**

Hochsprung 400 cm lang
Stabhochsprung 450 cm lang

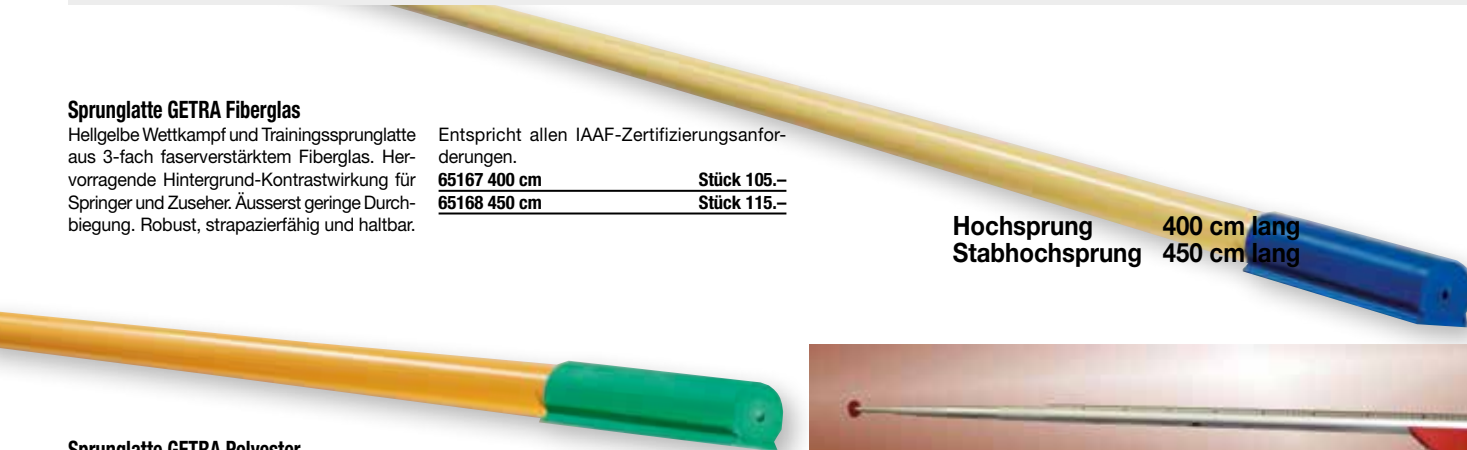

Sprunglatte GETRA Polyester

Dunkelgelbe schwere Wettkampfsprunglatte aus 5-fach matrixverstärktem Polyester. Hervorragende Hintergrund-Kontrastwirkung für Springer und Zuseher. Geringste Durchbiegung. Robust und beinahe unzerbrechlich. Schwere Auflageenden aus neuer Material-

mischung für maximal möglichen Reibungswiderstand. IAAF-zertifiziert

65175 400 cm, Nr. E-06-0437 **Stück 130.-**
65176 450 cm, Nr. E-06-0438 **Stück 145.-**



Messlatte für Hochsprung

Teleskopauszug bis 300 cm, mit Libelle.

L2636 **Stück 439.-**



Messlatte Olympic

für STABHOCHSPRUNG, aus Aluminium, teleskopartig ausziehbar, mit Wasserwaage, Messbereich 2,4 m - 6,5 m

L2588 **Stück 590.-**



Hochsprung-Messlatte

Modell STANDARD aus Aluminium, Messbereich 150 - 250 cm.

L2515 **Stück 294.-**



Teleskop-Lattenaufleger

für Stabhochsprunglatten, aus Alu, ausziehbar von 1,50 m - 4 m.

L2175 **Stück 198.-**

Stabhochsprungständer



Stabhochsprungständer in Bodenhülle

Spitzenqualität für internationale Wettkämpfe. Neben der robusten Aluminiumbauweise, die Stabilität und leichte Handhabung gewährleistet, sorgt eine ausgeklügelte Mechanik für eine bequeme und einfache Benutzung. Lattenauflage 1,30 bis 6,50 m.

Besondere Qualitätsmerkmale:

- Höhenarretierung (eine einmal eingestellte Sprunghöhe wird immer exakt angefahren).
- Stufenlose Höhenverstellung.
- Nach internationaler Vorschrift kann die Stabhochsprunglatte an der Lattenauflage von unten horizontal versetzt werden.
- Verstärkte Adapterprofile für sicheren Stand der Stabhochsprungpfosten.
- IAAF zertifiziert

L2620

Paar 7'123.-

Spezial-Bodenhülle

für Stabhochsprungständer L2620. Mit oben liegender Deckelkammer und fest verbundenem Deckel. Deckel bauseitig mit Bodenbelag beschichtbar.

L2621

Stück 467.-

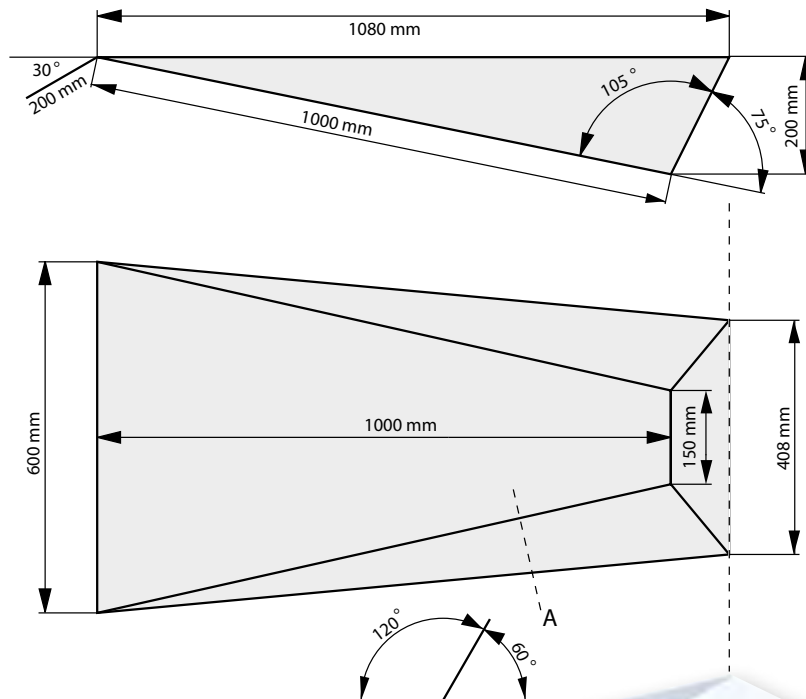

Stabhochsprungständer in Führungsschienen

Komplette Konstruktion aus Aluminium. Säulen aus Spezialprofil 98 x 142 mm, eloxiert. Sämtliche Funktionsteile bestehen aus Nirosta oder Kunststoff. Auflagen von 150 - 650 cm bei aufgelegter Latte, durch Kurbel in Verbindung mit Zahnriemensystem und einem innenliegenden Getriebe höhenverstellbar. Höhenanzeige in Augenhöhe. Der Führungsschlitten ist mit den Säulen verschweisst und wird durch Laufrollen aus hochwertigem Polyamid in der Laufschiene geführt. Der Ständer ist in der Laufschiene (mit Massskala) um 1,2 m verstellbar. Die Laufschiene wird mit 6-Erdanker-Bodenhülsen im Beton-Fundament befestigt.

L2603 IAAF zertifiziert Nr. E-03-0352

Paar 6'360.-

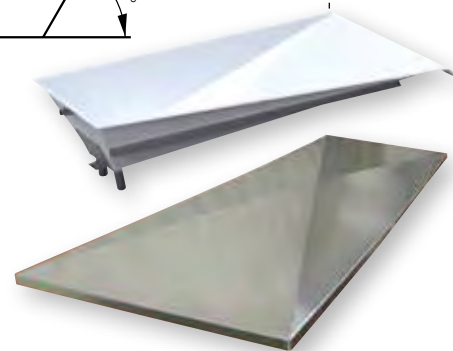

Höhenverstellung und Höhenanzeige



Verstellbare Auflagen

IAAF no. E-03-0356



Einstichkasten Stahl, IAAF

aus Edelstahl mit Entwässerungsröhren, innen weiss lackiert

- Stabhochsprung ist eine Sprung Disziplin in der Leichtathletik. Mit einem Stab überspringt der Springer eine hochliegende Querlatte, ohne dass diese herunterfallen darf. Die Landung erfolgt mit dem Rücken auf einer weichen Matte.

L2593 IAAF zertifiziert Nr. E-09-0578

Stück 642.-

Abdeckung Einstichkasten

aus Aluminium, 4 mm stark.

L2594 für L2593

Stück 390.-

Einstichkasten aus GFK

für Stabhochsprung, wetterfest, mit angearbeitetem Rahmen, zur Aufnahme einer GFK-Abdeckplatte, stirnseitig mit Einbauaufnahme, Einbau-Dollen.

L2597

Stück 605.-

Abdeckung aus GFK

rutschfest profiliert, begehbar.

L2598 für L2597

Stück 458.-

Hallen-Einstichkasten aus GFK

mit angearbeitetem Rahmen.

L2599

Stück 490.-



Übungs-Einstichkasten

aus glasfaserverstärktem Kunststoff, zur Verwendung in der Halle und im Freien, mit Stahl-Unterkonstruktion und Aufnahmestützen für Hantelscheiben als Beschwerung.

L2592

Stück 585.-

Stabhochsprunganlage

Internationale Wettkampfanlage und Übungsanlagen.

Diverse Ausführungen lieferbar.

Lassen Sie sich von uns Beraten.

02200 auf Anfrage

Stück

**Fahrbare Aluminiumabdeckung**

für Stabhochsprunganlagen. Vollverschweisste Aluminium-Konstruktion mit 4 starren Rädern. Besonders grosse Kunststoffräder ermöglichen ein leichtes Verschieben der Anlage. Die Abdeckungen werden vollverschweisst und zweiteilig geliefert. Die Räder sind verdeckt angeordnet. Die beiden Hälften werden mit einem Spannhebelsverschluss fest zusammengedrückt. Die Abdeckungen sind abschliessbar. Lieferung ohne Schloss.

(nicht wasserdichte Abdeckung) Die Matte sollte zusätzlich mit einer Regenschutzhülle abgedeckt werden!

43280 auf Anfrage

Stück



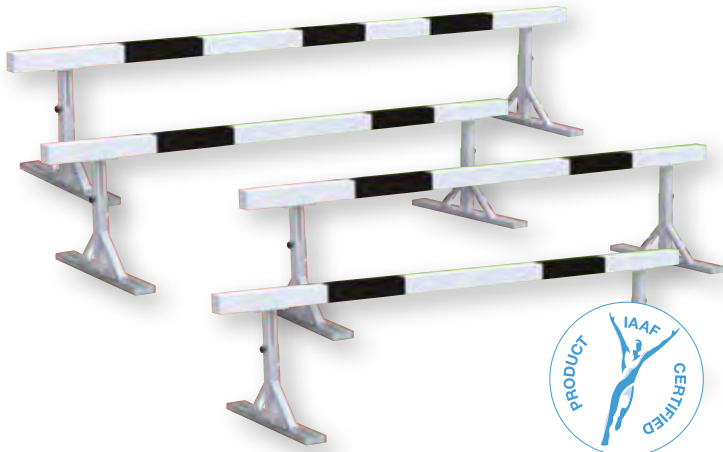

IAAF no. E-99-0127

Hindernishürden-Satz

für 2000 m und 3000 m Hindernislauf 91,4 cm (Männer) / 76,2 cm (Frauen) hoch, verstellbar. 3 Stück 396 cm lang, 1 Stück 500 cm lang, Gewicht: 80 kg. Verleimter und wetterfest lackierter Holzbalken mit abnehmbaren Stahlfüssen (1 Satz = 4 Stück).
L2480 IAAF-zertifiziert Nr. E-99-0127

Set 4'565.-

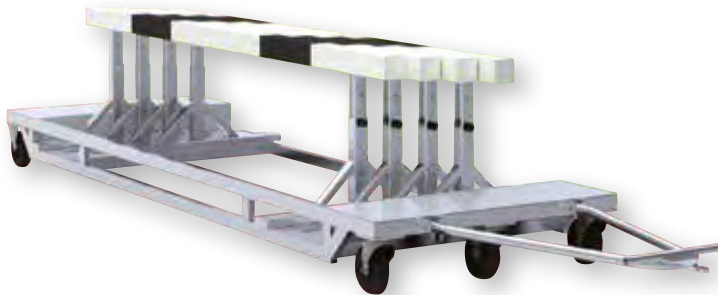

Transportwagen für Hindernishürden

für einen kompletten Satz (1 Stück 500 cm lang und 3 Stück 396 cm lang), Stahlrohrkonstruktion mit luftbereiften Rädern, Auflageflächen aus starkem Aluminium-Strukturblech, Drehschemel-Lenkung, Zugdeichsel für Hand- und Anhängerbetrieb.
L2483

Stück 3'236.-



IAAF no. E-99-0349

Hindernis für Wassergraben

Verleimter und wetterfest lackierter Holzbalken mit Alurohrsäulen, inkl. Bodenhülsen und Deckel.
L2481 IAAF-zertifiziert Nr. E-03-0349

Stück 961.-

Wassergraben-Abdeckung

Die Aluminium-Unterkonstruktion ist in Höhe und Länge verstellbar. Bei Bestellung sind die Masse des Wassergrabens genau anzugeben.

L2484

Stück 5'922.-

Wassergraben-Abdeckung

Aus ineinandergesteckten Aluminium-Profilen mit Aufkantung für bauseitige Kunststoffbeschichtung.

L2485

Stück 6'219.-

Aluminium-Unterkonstruktion

Falls für die Abdeckung keine seitliche Auflage vorhanden ist. In Höhe und Länge verstellbar.
L2486

Stück 699.-



Zielpfosten

in Bodenhülsen aus Aluminium, 1,40 m hoch. Inkl. Deckel und Edelstahlfeder für die Zielbandhalterung.

L2493

Paar 318.-

Zielpfosten

Freistehend, mit Tellerfuss aus Aluminium, 1,40 m hoch. Inkl. Deckel und Edelstahlfeder für die Zielbandhalterung.

L2494

Stück 421.-

STARTKASTEN AUS GFK

- klare Optik
- standfest
- wetterfest
- unverwüstlich
- stapelbar
- platzsparend
- preiswert
- innovativ



Fehlstartanzeige nach neuester IAAF-Vorschrift!

Startkasten aus GFK

Dreiseitig, inklusive Ziffern und Fehlstartanzeige nach neuester Vorschrift. Die Startkästen aus glasfaserverstärkten Kunststoff sind wetterfest, sehr gut stapelbar und daher platzsparend zu lagern. Höhe ca. 60 cm, Ziffern 28 cm (2x schwarz, 1x rot). Fehlstartanzeige durch Drehen des Startkastens zur roten Ziffer. Bei Bestellung bitte gewünschte Nummerierung angeben!

L3255

Stück 142.-



Startklappe

mit grosser Sichtfläche aus splitterfreiem Polystyrol. Klappe aus mehrfach verleimter Multiplexplatte. Sehr gute Schallwirkung, solide verarbeitet, für lange Lebensdauer.

L3168 Stück 67.-



Kampfrichterfahne

zum Anzeigen von gültigem bzw. ungültigem Versuch, Fahngrösse 30 x 23 cm, mit Holzstiel.

L2296 blau	Stück 28.-
L3097 rot	Stück 28.-
L3098 weiss	Stück 28.-
L3099 gelb	Stück 28.-



tanga sports® Staffelstab aus Aluminium

aus Leichtmetall, federleicht, 30 cm lang, Ø 38 mm, IAAF zertifiziert Nr. E-99-0190

L2778 in 8 Farben sortiert Stück 7.-

tanga sports® Staffelstab aus Aluminium

aus Leichtmetall, federleicht, 30 cm lang, Ø 32 mm.

L2779 in 8 Farben sortiert Stück 7.-

Stafettenstab aus Kunststoff

hohl, 30 cm lang, Ø 40 mm.

L2777 in 4 Farben sortiert Stück 5.-



Stoptec 141

Die preisgünstige Stoppuhr mit deutlich ablesbarer LCD-Anzeige. 6-stellige Anzeige bis 59 min., 59,99 sec., 12/24 Std., 7 mm Ziffernhöhe. Funktionen: Start/Stopp/Addition/Split, 1/100 sec., Uhrzeit, Datum, Alarm. Masse 6,5 x 5,3 x 1,5 cm, ca. 29 g.

L3850 schwarz Stück 12.-



Stafettenstab

für Schulen, aus gewelltem Holz, bunt lackiert, 30 cm lang, Ø 25 mm.

L2773 gelb	Stück 5.-
L2774 grün	Stück 5.-
L2775 blau	Stück 5.-



Stafettenstab

aus Holz massiv, 30 cm lang, Ø 40 mm.

L2771 Stück 9.-



Diskus- und Hammerwurfsschutzgitter

Ausserst stabile Konstruktion aus Alu-Profil 80 x 80 mm, 8 Stützen mit Auslegern gewähren einen sicheren Stand. Schutzgitterhöhe 4,5 auf 5 m ansteigend. Nach vorn sind zwei grosse Klappen von 5 m Höhe angebracht. Diese Klappen können für Rechts- bzw. Linkswerfer fest arretiert werden. Als Schutz bei Nichtgebrauch der Anlage werden die Klappen auf 90° mit einem Profil gesichert. Lieferung in Alu-naturblank einschl. Netzhaken, Klappensicherung und Arretierung. Bodenhülsen mit Deckel bzw. Bodenrahmen je nach Ausführung der Anlage. Wichtig: Zur Vermeidung von Sturmschäden müssen die Schutznetze nach Gebrauch unbedingt abgenommen werden! Lieferung ohne Netz und ohne Hochziehvorrichtung.

Diskus- und Hammerwurfsschutzgitter

Ausführung A: Freistehend mit stabilem Bodenrahmen, Gitterhöhe 4,5 auf 5 m ansteigend.

L3110 Stück 10'232.-

Diskus- und Hammerwurfsschutzgitter

Ausführung B: Zum Einstellen in Bodenhülsen, inkl. Bodenhülsen mit Deckel, Einstecktiefe 50 cm (ohne Abb.) Gitterhöhe 4,5 auf 5 m ansteigend.

L3111 Stück 5'554.-

Schutznetz für Diskus- und Hammerwurf

Nach internationaler Vorschrift, aus Polypropylen hochfest, ca. 5 mm stark. Aufgrund neuer Maschentechnik kann bei den neuen Schutznetzen eine wesentlich höhere Energie absorbiert werden als bei herkömmlichen Schutznetzen. Obere Längsseite und beide senkrechten Abschlusskanten mit 8-mm-Randseil versehen.

Für Schutzgitter A und B

mit 2 schwenkbaren Flügeln à 2 m Breite

(Gitterumfang 7x2,74 m + 2x2 m = 23,28 m). Gitterhöhe von 4,50 auf 5 m im Flügelbereich ansteigend. Netzgrösse 5 m auf 5,5 m ansteigend, 25 m lang.

L3116 Stück 1'131.-

Schutznetz für Diskus- und Hammerwurf

Nach internationaler Vorschrift, aus Polypropylen hochfest, ca. 5 mm stark. Aufgrund neuer Maschentechnik kann bei den neuen Schutznetzen eine wesentlich höhere Energie absorbiert werden als bei herkömmlichen Schutznetzen. Obere Längsseite und beide senkrechten Abschlusskanten mit 8-mm-Randseil versehen.

Maschenweite ca. 50 mm

L3117 Höhe 5 m Netz 5,5 x 25 m Stück 1'131.-

L3118 Höhe 5,5 m Netz 6 x 25 m Stück 1'427.-

Diskus Schutzgitter 4 m hoch

zum Einstellen in Bodenhülsen nach neuester IAAF-Vorschrift. 10 Pfosten aus Alu-Profil 80 x 80 x 3 mm, mit Umlenkrollen zum Hochziehen des Schutznetzes, inklusive Bodenhülsen und Deckel. Höhe durchgehend 4 m. Lieferung ohne Netz und Sandsäcke.

L3124 Stück 5'088.-

Diskus Schutznetz 4 m hoch

Passend für Schutzgitter nach neuester IAAF-Vorschrift Art. Nr. L3124.

L3126 Stück 941.-



Befestigungseinheit

für hochziehbare Hammerwurfnetze. Um eine problemlose Montage und Demontage der Hammerwurf- und Diskus-Schutznetze zu ermöglichen, wird am oberen Rand und an den beiden vorderen senkrechten Seiten ein Randseil von 12 mm Durchmesser angebracht. Am oberen Rand sind im Bereich eines jeden Galgens Kauschen eingearbeitet, welche mit entsprechenden Zugseilen versehen sind, um die Netze hochzuziehen.

L3122 Set 263.-

Sandsack, ungefüllt

Zur Beschwerung der Abdeckung empfehlen wir zusätzlich Sandsäcke aus PE-Gewebe. Lieferung ohne Füllung.

L3123 30 x 60 cm Stück 11.-

Diskus- und Hammerwurfsschutzgitter

von 7 auf 10 m ansteigend zum Einstellen in Bodenhülsen nach neuester IAAF-Vorschrift. In der Höhe von 7 auf 10 Meter ansteigend. 10 Pfosten aus Alu-Profil 142 x 98 x 3 mm (10 m hohe Pfosten im unteren Bereich durch Innenprofil verstärkt), mit Umlenkrollen zum Hochziehen des Schutznetzes, inkl. Bodenhülsen und Deckel. Die freihängenden Klappen mit jeweils 4 Rädern lassen sich je nach Bedarf stufenlos verstellen. Zur Vermeidung von Sturmschäden müssen die Schutznetze nach Gebrauch unbedingt abgenommen werden! Lieferung ohne Netz und Sandsäcke.

L3125 Stück 17'923.-

Schutznetz für Diskus- und Hammerwurf

von 7 auf 10 m ansteigend. Passend für Schutzgitter nach neuester IAAF-Vorschrift Art. Nr. L3125.

Aus Polypropylen, ca. 5 mm, hochfest. Die obere Längsseite und beide senkrechten Abschlusskanten sind mit einem 8 mm starken Randseil versehen.

L3127 Stück 2'269.-



Regel 192.3 Hammerwurfsschutzgitter

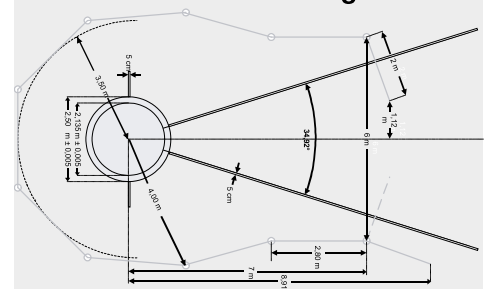

Regel 190.3 Diskussschutzgitter

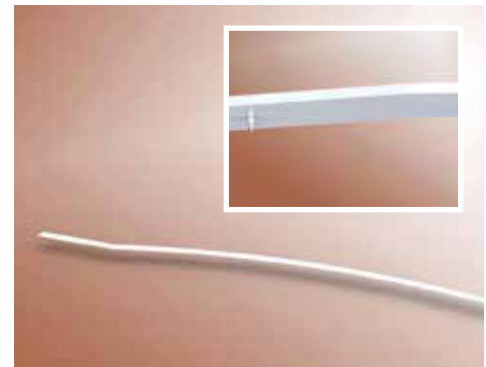
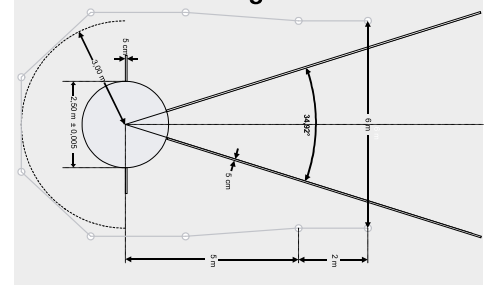

Speerabwurfbogen

aus Flachaluminium, weiss lackiert. Länge 4 m, Bogen mit Radius 8 m. Profil Breite 70 mm, Höhe 8 mm. Mit Spikes für Laufbahnbelag. Gemäss IAAF.

L2642 Stück 541.-



Abwurf ring für Diskuswurf, mit Verstrebung

Ø 2,5 m, 70 mm hoch, 2-teilig, mit Verstrebung, für problemlosen Einbau, ohne schwieriges kreisrundes Ausrichten. IAAF-zertifiziert Nr. E-09-0581.

L2786 **Stück 585.-**

Abwurf ring für Diskuswurf, ohne Verstrebung

Ø 2,5 m, 70 mm hoch, 2-teilig, ohne Verstrebung.

L2785 **Stück 287.-**

Abwurf ring für Diskuswurf, klappbar

Ø 2,5 m, 25 mm hoch, klappbar, für mobilen Einsatz.

L2787 **Stück 168.-**

Abwurf ring für Kugelstoss und Hammerwurf, mit Verstrebung

Ø 2,135 m, 70 mm hoch, 2-teilig, mit Verstrebung, für problemlosen Einbau, ohne schwieriges kreisrundes Ausrichten. IAAF-zertifiziert Nr. E-03-0358.

L2783 **Stück 541.-**

Abwurf ring für Kugelstoss und Hammerwurf, ohne Verstrebung

Ø 2,135 m, 70 mm hoch, 2-teilig, feuerverzinkt, klappbar, zum Einbetonieren.

L2782 **Stück 258.-**

Abwurf ring für Kugelstoss und Hammerwurf

25 mm hoch, klappbar, feuerverzinkt, für mobilen Einsatz.

L2784 **Stück 155.-**



Kugelstossring mit Betonplatte

Aluminiumring mit fertig eingegossener Betonplatte, Konsolen für den Stossbalken und Revisionsschacht. Inkl. 4 Ösen-schrauben für den Transport.

L2797 **Stück 2'529.-**

Diskusring mit Betonplatte

Aluminiumring mit fertig eingegossener Betonplatte und Revisionsschacht. Inkl. 4 Ösen-schrauben für den Transport. IAAF zertifiziert.

L2798 ca. 1200 kg **Stück 2'840.-**



IAAF no. E-08-0536

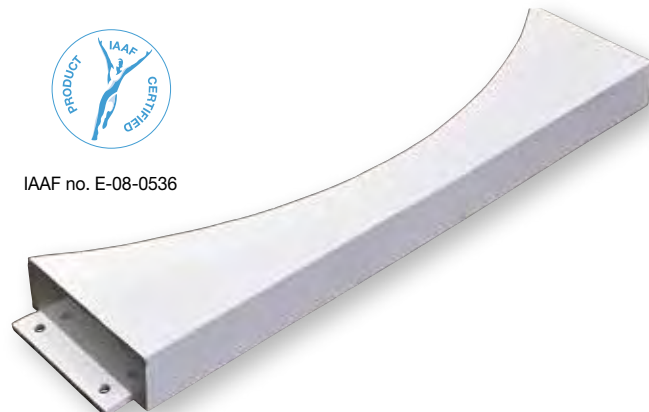

Abstossbalken für Kugelstoss

aus GFK (glasfaserverstärkter Kunststoff), mit Befestigungslaschen und verzinkten Befestigungsnägeln. 115 cm breit, 8 cm hoch.

L2792 IAAF-zertifiziert, Nr. E-08-0536 **Stück 478.-**



Hammerwurfeinlage

Einlegesegmente aus GFK, voll ausgeschäumt, 4-teilig. Die Segmente werden einfach in den Diskusring (= 2,5m) eingelegt

und verankern sich gegenseitig. Der Ring wird dadurch auf Ø 2,135m für Hammerwurf verkleinert.

L2788 **Stück 363.-**



Abstossbalken für Kugelstoss

aus GFK (glasfaserverstärkter Kunststoff), ausgeschäumt, mit Befestigungslaschen und verzinkten Befestigungsnägeln für Ascheboden, 122 cm langer Kreis-ausschnitt, Ø 2,135 m.

L2789 **Stück 165.-**



Trainings-Diskus

Ideal für Schulen und Vereine, spezieller Hartkunststoff mit Fiberglas verstärkt. Verzinkter Stahlring und Tarierschraube.

L4204 2,00 kg	Stück 47.-
L4203 1,75 kg	Stück 43.-
L4202 1,50 kg	Stück 41.-
L4201 1,00 kg	Stück 37.-
L4200 0,75 kg	Stück 34.-



Diskus

Diskus für Schule, Verein und Training in verschiedenen Ausführungen.

L2805 2,00 kg	Stück 54.-
L2806 1,75 kg	Stück 49.-
L2807 1,50 kg	Stück 47.-
L2809 1,00 kg	Stück 39.-
L2810 0,75 kg	Stück 35.-



Getra® Wettkampf-Diskus Master Basic

Wettkampfdiskus nach offizieller Vorschrift. Mehrfach gehärteter Edelstahlring, Schalen aus Fiberglas. Mit Tarierschraube und Mittelplatte.

L4205 0,75 kg	Stück 75.-
L4206 1,0 kg	Stück 82.-
L4207 1,5 kg	Stück 83.-
L4208 1,75 kg	Stück 89.-
L4209 2,0 kg	Stück 93.-



Hallen Diskus INDOOR

nach Vorschrift aus nichtfärbendem Flexgummi mit geringem Abrieb, ideal fürs Training.

L2820 2,00 kg	Stück 23.-
L2821 1,75 kg	Stück 22.-
L2822 1,50 kg	Stück 19.-
L2824 1,00 kg	Stück 18.-
L2825 0,75 kg	Stück 17.-



Polanik® Wettkampfdiskus CPD

Polanik Wettkampfdiskus, in vielen Ausführungen mit IAAF Zertifikat (1 kg, 1,5 kg, 1,75 kg, 2 kg). Robuster Diskus für Training und Wettkampf mit korrosionsbeständigem Stahlring sowie Seitenschalen aus Kunststoff mit hohem Glasfaseranteil.

L3323 0,75 kg	Stück 95.-
L3324 1,00 kg	Stück 95.-
L3325 1,50 kg	Stück 98.-
L3326 1,75 kg	Stück 102.-
L3327 2,00 kg	Stück 109.-



Diskus-Tragetasche

aus robustem, abwaschbarem Nylonmaterial, Klettverschluss, Farben sortiert.

L2967 für Disken 1,25 - 2 kg	Stück 33.-
------------------------------	------------



ohne Disken

Datentabelle Diskus

2,00 kg	Männer
1,75 kg	männl. Jugend A
1,50 kg	männl. Jugend B
1,00 kg	Frauen, weibl. Jugend
0,75 kg	Schüler W14-W11

Diskus-Ständer

für 26 Disken, robuste Stahlkonstruktion, pulverbeschichtet (zerlegt im Versandkarton).

L2999 fahrbar	Stück 439.-
---------------	-------------



ohne Disken

Diskus-Ständer

für 26 Disken, robuste Stahlkonstruktion, pulverbeschichtet (zerlegt im Versandkarton).

L2833	Stück 274.-
-------	-------------

Zubehör & Ersatzteile

Hammerdraht

aus Edelstahl für alle Wettkampfklassen.

L2847 100 cm lang	Stück 30.-
L2848 98 cm lang	Stück 25.-
L2849 75 cm lang	Stück 30.-

Hammergriff

gebogen, aus starkem Stahldraht (4mm).

L2851	Stück 53.-
-------	------------



Hammer-Handschuh

aus Leder (für Rechtshänder linker Handschuh, für Linkshänder rechter Handschuh).

L2852 links, Gr. M	Stück 29.-
L2853 links, Gr.L	Stück 29.-
L2854 rechts, Gr.M	Stück 29.-
L2855 rechts, Gr.L	Stück 29.-

Datentabelle Hammer

7,26 kg	Männer
6,25 kg	männl. Jugend A
5 kg	männl. Jugend B
4 kg	Schüler A, Schüler M15/14
3 kg	Schüler M13/12

Getra® Wurfhammer

Wettkampfwurfhammer aus mehrfach gehärtetem Stahl in verschiedenen Ausführungen. Die Wurfhammer besitzen ein robustes, leichtgängiges Drehlager, einen steifem Draht mit abgerundeter Öse sowie einen Griff „Spezial IAAF“.

L2280 2 kg	Stück 85.-
L2281 3 kg	Stück 100.-
L2282 4 kg	Stück 113.-
L2283 5 kg	Stück 113.-
L2284 6 kg	Stück 120.-
L2285 6,25 kg Training	Stück 120.-
L2286 7,26 kg	Stück 134.-
L2287 8 kg Training	Stück 158.-
L2288 9 kg Training	Stück 187.-

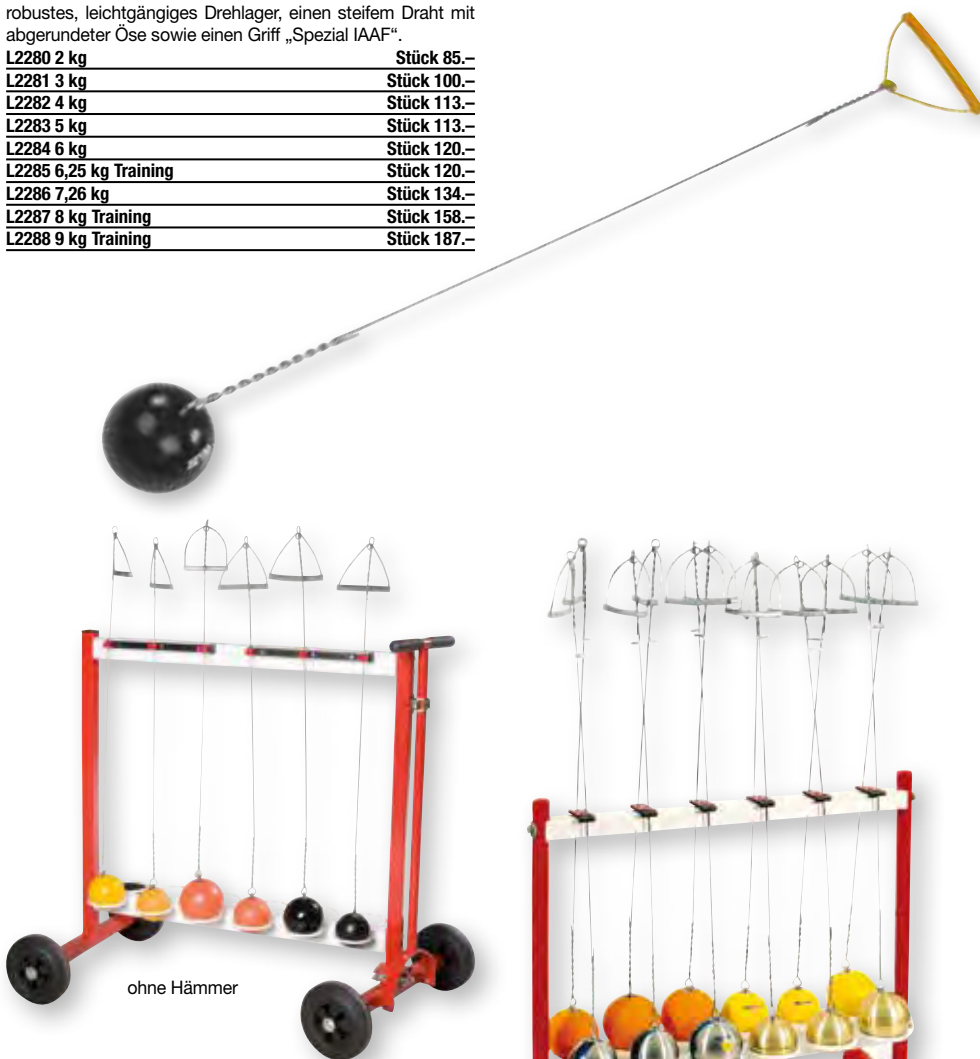

ohne Hämmer

Wurfhammer-Ständer

für 12 Wurfhämmer, stabile Stahlkonstruktion, pulverbeschichtet, zerlegt im Versandkarton.

L2856	Stück 256.-
L2758 fahrbar	Stück 431.-



Spezial-Medizinball

mit integrierter Seilführung eröffnen die Spezial-Medizinbälle neue Übungsmöglichkeiten. Aus ALCONYL-Kunststoff mit Ventil für Nadelnippel. Durch Veränderung des Luftdruckes können die Größen leicht variiert werden.

G4126 Ø 20 cm, 0,8 kg, grün	Stück 39.-
G4127 Ø 20 cm, 1,0 kg, gelb	Stück 49.-
G4128 Ø 20 cm, 1,5 kg, blau	Stück 61.-
G4128-3 Ø 25 cm, 3,0 kg, blau	Stück 81.-
G4128-4 Ø 29 cm, 4,0 kg, grün	Stück 91.-
G4128-5 Ø 29 cm, 5,0 kg, lederfarben	Stück 107.-

WV-Schleuderball

Schleuderbälle aus erstklassigem Naturkautschuk und somit extrem haltbar, dauerhaft formstabil und unempfindlich gegen Feuchtigkeit. Die eingenähte Lederschleife rundet die hohe Qualität ab. Aus robustem, dickwandigem Gummi. Für Indoor, als auch für Outdoor geeignet. Der Schleuderball ist nicht aufblasbar.

G4123 Ø 18 cm, 0,8 kg	Stück 78.-
G4124 Ø 18 cm, 1,0 kg	Stück 91.-
G4125 Ø 19 cm, 1,5 kg	Stück 115.-



tanga sports® Wurfball aus Leder
L29030 80 g

Stück 6.-



tanga sports® Wurfball aus Leder
L29040 200 g

Stück 9.-

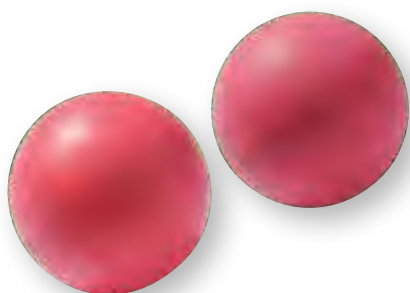

tanga sports® Wurf- und Schlagball aus Moosgummi
Ideal für das Training in der Halle.

L2793 Ø 6,5 cm, 80 g
L2794 Ø 7,6 cm, 200 g

Stück 5.-
Stück 9.-



tanga sports® Moosgummiball

Massive Moosgummibälle, die hervorragend in der Hand liegen und ausserdem gut springen.

- Ø 6,2 cm
- ca. 60 g.

S6554 blau

Stück 4.-

S6555 rot

Stück 4.-

S6556 gelb

Stück 4.-

S6557 grün

Stück 4.-

S9614 30-er Set farbig sortiert

Set 72.-

Schulset Wurf- und Schlagbälle

Das Set enthält 20 Lederwurfballer 80 g und 10 Lederwurfballer 200 g sowie 1 Netz.

L2969 mit Netz

Set 146.-

Balltragnetz für Wurf- und Schlagbälle

speziell engmaschig, 3 cm Maschenweite, für ca. 30 Schlagbälle. Polypropylen 2 mm stark, hanffarben.

L2968 ohne Bälle

Stück 8.-



Togu Wurfball aus Kunststoff, 200 g

Gerippt, nicht springend. Ø 65 mm, Farbe Gelb
02385

Stück 16.-

nicht springend



Wurf- und Schlagbälle aus Kunststoff

nicht springend

L2905 80 g, Ø 7 cm

Stück 10.-

L3081 150 g, Ø 6,5 cm

Stück 14.-

L2906 200 g, Ø 6,5 cm

Stück 30.-

L2907 200 g, Ø 8,5 cm

Stück 16.-

L3082 400 g, Ø 6 cm

Stück 19.-

L2914 400 g, Ø 10,5 cm

Stück 19.-

L2909 600 g, Ø 10,5 cm

Stück 25.-

L3083 800 g, Ø 10,5 cm

Stück 32.-



Stossstein

aus Gusseisen, tariert, schwarz lackiert.

L2921 15,0 kg

Stück 151.-

L2922 10,0 kg

Stück 139.-

L2923 7,5 kg

Stück 117.-

L2924 5,0 kg

Stück 102.-

L2925 3,0 kg

Stück 90.-

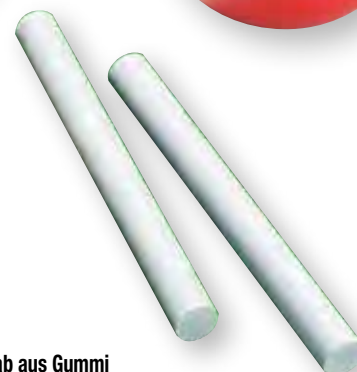

Wurfstab aus Gummi

300 g, 30 cm lang, weiss.

L2915

Stück 16.-



Turn- und Sportgeräte

Gewichtstabelle Kugeln

7,26 kg	Männer
6,00 kg	M 50 + 55, m. Jgd. A
5,00 kg	M 60 + 65, m. Jgd. B
4,00 kg	Frauen, M70+älter, weibliche Jgd. A+B, Schüler M15/14
3,00 kg	Schüler W15/14, W13/12, Schüler M13/12



Kugel-Tragetasche

aus Nylon, robust, abwaschbar, mit Kordelzug

L2902 **Stück 26.-**



ohne Kugeln

Stosskugelständer

zur Ablage von ca. 24 Kugeln, stabile Stahlrohrkonstruktion, pulverbeschichtet. Zerlegt im Versandkarton.

L2901 **Stück 314.-**

L2946 fahrbar **Stück 468.-**



Kugelrücklauftrinne

stabile Aluminium-Konstruktion mit grossen Standfüssen (510 x 80 mm), Rinnenbreite 100 mm, Gummistoppper am Rinnende. Länge nach individuellen Ansprüchen lieferbar.

L3819 **per Meter 140.-**



Polanik® Wettkampf-Stosskugel

Polanik Stosskugel für Training und Wettkampf aus gedrehtem Stahl mit pulverbeschichteter Oberfläche. Viele Ausführungen IAAF zertifiziert.

L3374 Ø 100 mm, 3,00 kg	Stück 115.-
L3375 Ø 108 mm, 3,00 kg	Stück 115.-
L3376 Ø 105 mm, 3,00 kg	Stück 121.-
L3377 Ø 85 mm, 3,00 kg	Stück 115.-
L3378 Ø 95 mm, 3,00 kg	Stück 115.-
L3379 Ø 100 mm, 4,00 kg	Stück 129.-
L3380 Ø 95 mm, 4,00 kg	Stück 122.-
L3381 Ø 105 mm, 4,00 kg	Stück 122.-
L3382 Ø 108 mm, 4,00 kg	Stück 122.-
L3383 Ø 110 mm, 4,00 kg	Stück 129.-
L3384 Ø 100 mm, 5,00 kg	Stück 134.-
L3385 Ø 120 mm, 5,00 kg	Stück 127.-
L3386 Ø 105 mm, 5,00 kg	Stück 127.-
L3387 Ø 108 mm, 5,00 kg	Stück 134.-
L3388 Ø 110 mm, 5,00 kg	Stück 134.-
L3389 Ø 115 mm, 5,00 kg	Stück 127.-
L3390 Ø 105 mm, 6,00 kg	Stück 148.-
L3391 Ø 110 mm, 6,00 kg	Stück 140.-
L3392 Ø 115 mm, 6,00 kg	Stück 148.-
L3393 Ø 120 mm, 6,00 kg	Stück 140.-
L3394 Ø 125 mm, 6,00 kg	Stück 140.-
L3395 Ø 113 mm, 7,26 kg	Stück 159.-
L3396 Ø 115 mm, 7,26 kg	Stück 159.-
L3397 Ø 117 mm, 7,26 kg	Stück 166.-
L3398 Ø 120 mm, 7,26 kg	Stück 166.-
L3399 Ø 125 mm, 7,26 kg	Stück 166.-
L3400 Ø 128 mm, 7,26 kg	Stück 166.-



tanga sports® Stosskugel

Trainingskugel aus Gusseisen, tariert.

L2650 2,00 kg, hellblau	Stück 16.-
L2871 3,00 kg, weiss	Stück 21.-
L2872 4,00 kg, schwarz	Stück 26.-
L2873 5,00 kg, rot	Stück 31.-
L2869 6,00kg, orange	Stück 38.-
L2875 7,26 kg, gelb	Stück 44.-



WV-Hallen-Kugeln

Griffige Stosskugel aus dickwandigem Gummi für den Einsatz in der Halle und im Freien.

L2896 3,00 kg, Ø 105mm	Stück 71.-
L2897 4,00 kg, Ø 115mm	Stück 83.-
L2898 5,00 kg, Ø 140mm	Stück 92.-
L2868 6,00 kg, Ø 140mm	Stück 103.-
L2900 7,26 kg, Ø 140mm	Stück 130.-

Hallen-Kugeln

aus EVA-Kunststoff, nicht springend, nicht tariert, für Training im Freien und in der Halle.

L2947 0,60 kg Ø 65 mm	Stück 41.-
L2887 1,00 kg Ø 100 mm	Stück 50.-
L2888 1,50 kg Ø 100 mm	Stück 52.-
L2889 2,00 kg Ø 100 mm	Stück 56.-
L2890 2,50 kg Ø 100 mm	Stück 61.-
L2891 3,00 kg Ø 115 mm	Stück 73.-
L2892 4,00 kg Ø 115 mm	Stück 107.-
L2893 5,00 kg Ø 135 mm	Stück 118.-
L2867 6,00 kg Ø 130 mm	Stück 130.-
L2895 7,26 kg Ø 140 mm	Stück 154.-



Speerabwurfbogen

aus Flachaluminium, weiss lackiert. Länge 4 m, Bogen mit Radius 8 m. Profil Breite 70 mm, Höhe 8 mm. Mit Spikes für Laufbahnbelag. Gemäss IAAF.

L2642

Stück 541.-



Nockenball

aus Kunststoff mit Schrotfüllung, für Speerwurfübungen.

L2964 600 g **Stück 32.-**

L2965 800 g **Stück 34.-**



Speerständer

Stabile, praktische Stahlkonstruktion für 18 Speere, ca. 120 x 60 x 15 cm.

L2963

Stück 228.-

L2992 fahrbar

Stück 408.-

Datentabelle Speere					
	Männer M 30 – 45 m. Jgd. A	m. Jgd. B M 50 + 55	Frauen W 30 – 45 M 60 + 65 w. Jgd. A + B M + W 15/14	M 70 + 75 W 50 + 55	M 80 u. ä. W 60 u. ä. M + W 13/12
Gesamtgewicht einschliesslich Kordelgriff, mindestens	800 g	700 g	600 g	500 g	400 g
Toleranz für Wettkampfgeräte	805 – 825 g	705 – 725 g	605–625 g	505–525 g	405–425 g
Gesamtlänge des Speeres.	260 – 270 cm	230 – 240 cm	220 – 230 cm	200 – 210 cm	185 – 195 cm
Länge der Metallspitze	25 – 33 cm	25 – 33 cm	25 – 33 cm	22 – 27 cm	20 – 25 cm
Entfernung zwischen Metallspitze und Schwerpunkt	90–106 cm	86–100 cm	80 – 92 cm	78 – 88 cm	75 – 80 cm
Durchmesser des Schaftes an der dicksten Stelle	2 – 30 mm	2 – 28 mm	20–25 mm	20–24 mm	20–23 mm
Breite des Kordelgriffes	15 – 16 cm	15 – 16 cm	14 – 15 cm	13,5–14,5 cm	13 – 14 cm
Umfang des Kordelgriffes darf den Durchmesser des Schaftes um nicht mehr als 8 mm vergrössern					

GETRA



Wettkampfspeer GETRA KINETIC COMPETITION

Korpus aus mehrfach gehärteter Alu-Legierung, hohe Haltbarkeit und Stabilität. Mit Stahlspitze und festsitzender Griffwicklung. Nach hinten gezogener Schwerpunkt, exzellente Segeleigenschaften bei optimalen Kraftübertragungswerten.

- Haltbar und Stabil
 - IAAF - zertifiziert
 - In verschiedenen Wurfweiten und Gewichten erhältlich
- | | |
|---|--------------------|
| L2398 500 g - Wurfweite bis 50 m | Stück 201.- |
| L2399 500 g - Wurfweite bis 60 m | Stück 271.- |
| L2410 600 g - Wurfweite bis 50 m | Stück 212.- |
| L2411 600 g - Wurfweite bis 60 m | Stück 286.- |
| L2412 700 g - Wurfweite bis 60 m | Stück 229.- |
| L2413 800 g - Wurfweite bis 60 m | Stück 245.- |
| L2414 800 g - Wurfweite bis 70 m | Stück 321.- |

Trainings-Speer

aus Aluminium, Speerspitzen aus Stahl. Ideal für Einsteiger und Fortgeschrittene, für den Trainingsbetrieb in Schule und Verein.

- Weicher Trainingssschaft
- Material: Duraluminium mit Stahlspitze
- Baumwollkordel als Griffbindung
- Ähnlich der Abmessungen von einem Wettkampfspeer

TRAINER 800, 261 cm

L2941 800 g Stück 177.-

TRAINER 700, 241 cm

L2942 700 g Stück 170.-

TRAINER 600, 220 cm

L2943 600 g Stück 139.-

TRAINER 500, 203 cm

L2944 500 g Stück 135.-

TRAINER 400, 187 cm

L2945 400 g Stück 129.-

POLANIK**Getra® Wettkampfspeer Competition II**

Der Getra Wettkampfspeer Competition II bietet ideale Kraftübertragungswerte und Flugeigenschaften. Auch bei nicht ausgereifter Technik kann der Leichtathlet mit diesem Speer hohe Weiten erzielen. Korpus aus gehärteter Spezial-Legierung mit Stahlspitze und festsitzender Griffwicklung.

- In unterschiedlichen Gewichten erhältlich
- IAAF zertifiziert- Korpus aus gehärteter Spezial
- Legierung mit Stahlspitze und festsitzender Griffwicklung
- Hohe Kraftübertragungswerte für ideale Flugeigenschaften und Wurflängen

L2400 800 g - IAAF-zertifiziert Stück 138.-

L2402 700 g - IAAF-zertifiziert Stück 126.-

L2404 600 g - IAAF-zertifiziert Stück 115.-

L2406 500 g Stück 105.-

L2408 400 g Stück 101.-

GETRA**Trainingspeer GETRA SUPERTRAINING**

Langlebiger und sehr gut ausbalancierter Aluminium-Trainingspeer nach IAAF-Vorschriften. Korpus aus mehrfach gehärteter Aluminium-Legierung mit Spitze aus Stahl und festsitzender Griffwicklung. Mit hervorragenden Flugeigenschaften und ausgezeichneten Kraftübertragungswerten. Ideal für Einsteiger, Vereine, Schulen und alle Sportstätten. Von führenden Trainern empfohlen.

- Spitze aus Stahl
- Aluminium Trainingspeer IAAF zertifiziert
- In verschiedenen Gewichten erhältlich

L2415 900 g Stück 144.-

L2401 800 g Stück 110.-

L2403 700 g Stück 98.-

L2405 600 g Stück 93.-

L2407 500 g Stück 86.-

L2409 400 g Stück 81.-

GETRA



DIGI Stoppuhr PC-91

Die Stoppuhr für den ambitionierten Trainer. Drei-Zeilen-Display, 24h-Zeitanzeige mit Datum und Alarm, Stoppfunktion 9 h, 59 min. & 59.99 sec, Pacer (10-320 S/min), Speicher für 60 Runden- und Zwischenzeiten, Timer (9:59:59) mit 30 sec. Time-out Funktion, handelsübliche 3 V Lithiumbatterie CR2032.

L3803 **Stück 44.-**



Hanhart® Profil 25 Stoppuhr

Die Stoppuhr ist mit den wichtigsten Funktionen Start, Stop, Reset, Addition, Split, Lap, Tageszeit und einer einfachen 2-Tasten Bedienung versehen. Die Uhr hat eine sehr gut ablesbare LCD-Anzeige, die für hohen Benutzungscomfort sorgt. Durch das robuste und wassergeschützte ABS-Gehäuse, die Kordel und Schutztasche bietet die Stoppuhr eine lange Lebensdauer.

- Funktionen: Start, Stop, Reset, Addition, Split, Lap, Tageszeit
- 25 Splitzeiten und 25 Lapzeiten
- 2 Tasten Bedienung
- Wassergeschütztes ABS-Gehäuse
- Anzeigebereich: 9 Std., 59 Min., 59,99 Sek.
- Zusätzliches Fenster für Split, Lap und Normalzeit
- Batterie: Mignonzelle (AA) 1,5 V (im Lieferumfang enthalten)
- Laufzeit: ca. 2-5 Jahre
- LCD Anzeige: 7-stellig
- Ziffernhöhe: 8 mm
- Mit Kordel und Schutztasche

L3183 **Stück 76.-**



Stoptec 141

Die preisgünstige Stoppuhr mit deutlich ablesbarer LCD-Anzeige. 6-stellige Anzeige bis 59 min., 59,99 sec., 12/24 Std., 7 mm Ziffernhöhe. Funktionen: Start/Stopp/Addition/Split, 1/100 sec., Uhrzeit, Datum, Alarm. Masse 6,5 x 5,3 x 1,5 cm, ca. 29 g.

L3850 schwarz **Stück 12.-**



tanga sports® Handzähler TALLY MAN

zählt per Daumendruck überall mit, wo gezählt werden muss, von 1 bis 9999, Metallgehäuse, vernickelt.

G4329 **Stück 14.-**

OL-Postenpfahl

Postenpfahl rund, 105 cm, einteilig inkl. Schrauben.

08445 **Stück 26.-**



OL-Trainingsposten

Alu-Pfahl inkl. Zange und Nylon-Schirm 15x15cm. Höhe 70cm. inkl. Schrauben, Zange nicht montiert.

08440 **Stück 40.-**



OL-Kontrollkarten

Kartothekkarton, 20 Felder, A6, Verkaufsgrösse: Bund à 100 Stk. nicht WO-konform.

08450 weiss **Set 29.-**

08451 rot **Set 29.-**



OL-Kontrollzange

mit 10 Lochzeichen, Modell Swiss Orienteering, blauer Kunststoff mit Stahlstiften.

08460 SERIE A **Set 98.-**

08461 SERIE B **Set 98.-**

08462 SERIE C **Set 98.-**

08463 SERIE D **Set 98.-**

Stoppuhren: Funktion und Einsatzbereiche

1. Einzelzeitmessung (Start/Stop)

zur Messung der Zeitdauer vom Beginn bis zum Ende eines Ereignisses. z.B. Leichtathletik, Schwimmen, etc.

2. Zeitaddition (Time in/Time out)

Einzelzeitmessung mit Eliminierung der Pausenzeiten bzw. Unterbrechungen. Zur Messung der Zeit mit möglichen Unterbrechungen. Der erste Druck auf die Funktionstaste startet die Uhr, der zweite Druck stoppt die Zeitnahme. Diese Zeit wird gespeichert und angezeigt. Mit einem weiteren Druck auf die Funktionstaste läuft die Zeitnahme weiter. Alle Sportarten, mit Spielunterbrechung: Fussball, Handball, etc.

3. Zwischenzeiten (Split)

zur Messung der Gesamtzeit eines Ereignisses sowie zum Ablesen der Zwischenzeit an jedem beliebigen Punkt. Der erste Druck auf die Taste startet die Uhr. Der nächste Druck stoppt die Anzeige, während das Uhrwerk weiterläuft. Ein weiterer Druck gibt Ihnen eine neue Zwischenzeit. Dieser Vorgang ist beliebig wiederholbar. Beim letzten Druck erhalten Sie die Gesamtzeit. z.B. Motorsport, Schwimmen, sowie alle Sportarten mit Zwischenzeitmessung

4. Intervallmessung (Bahnrunderzeit)

Bei jedem weiteren Druck auf die Taste beginnt eine neue Messung, während die vorherige angezeigt wird. So können Sie für jede Runde die genaue Zeit messen und ablesen, z.B. Leichtathletik, Motorsport, Radsport, etc.

5. Countdown

wird gebraucht, wenn eine fest vorgegebene Spiel- oder Wettkampfzeit beachtet und eingehalten werden muss, z.B. Handball, Basketball, etc.



HANHART Stopstar 2

Einfache und funktionelle Zeitmessung ohne Nebenfunktionen ist garantiert. Die ideale Uhr für Profis und Amateure.

LCD-Anzeige: 7-stellig Ziffernhöhe: 7 mm. Anzeigebereich: 9 Std. 59 Min., 59,99 Sek. Gr. 82 x 61 x 28 mm Gewicht: ca. 70 g. Batterie: Mignonzelle (AA) 1,5 V Laufzeit: ca. 2-5 Jahre. Funktionen: Start - Stopp - Reset - Addition - Split - Dualmessung.

L3188 Stück 49.-



HANHART Delta E 200

Einfache Bedienung mit hohem technischen Komfort. Sehr gut ablesbare LCD-Anzeige. Mit Auswertungsfunktionen und Countdown-Funktion. Inklusive Schutztasche und Sicherheitskordel.

Start - Stopp - Reset - Addition - Split - Lap - Start-Lap - Vorsetzbare Splitzeit aus der Uhrzeit heraus - Pacer-Funktion (1-300Schläge/Min.) Count-Down-Funktion - Count-Down und Stoppuhr sind gleichzeitig einsetzbar - Tageszeit - Datum - 65 Speicher mit Auswertung, Schnellsuchlauf.

L3196 Stück 108.-



HANHART Stratos 2

Ergonomische Form, einfache und funktionelle Bedienung, ABS-Gehäuse mit Umhängekordel.

LCD-Anzeige: 7-stellig Ziffernhöhe: 6,5 mm. Anzeigebereich: 9 Std. 59 Min., 59,99 Sek. Gr. 66 x 70 x 21 mm Gewicht: ca. 62 g. Batterie: Knopfzelle SR 54 Laufzeit: ca. 2 Jahre. Funktionen: Start - Stopp - Reset - Addition - Split - Dualmessung.

L3189 Stück 35.-



Stoptec 143

Die preisgünstige Stoppuhr für den Einsatz im Hobbybereich: 1/100 s für die ersten 30 Minuten, Uhrzeit (12/24h) mit Datum und Alarm sowie Stundensignal, 12,4 mm Display, spritzwasserfest.

L3857 Stück 24.-



Stoppuhr Universal

Die Stoppuhr für alle. Robust. Mit grossen Zahlen. 1/100 Sekunden, bis 23 Std., 59 Min., 59 Sekunden, Zwischenzeit, Uhrzeit, Datumsanzeige, Alarm.

- 1/100 Sekunden, bis 23 Std., 59 Min., 59 Sekunden
- Zwischenzeit
- Uhrzeit
- Datumsanzeige
- Alarm

00993 Stück 24.-



Stoppuhr Allround

Einfach zu bedienende Handstoppuhr mit 60 Speicherplätzen und 3-zeiliger LCD-Anzeige. Vereint Stoppuhr, Uhr und Kalender in einem. Spritzwassergeschützt. Inkl. Batterie und Umhängekordel. Masse: 74,5 x 58 x 19,4 mm, Gewicht: 64 g.

00995 Stück 40.-



Stahlbandmass Alu-Dreieckrahmen

Stabiler, langlebiger Bandmassrahmen aus eloxiertem Aluminium, Aufrolltrommel und Griffe aus hochschlagfestem Kunststoff. Der Aufrollmechanismus läuft auf einer Stahlachse mit hohem Gleitlager-Effekt. Der Kugelkopf sichert durch seine besondere Formgebung die Fingerkuppen vor Verletzungen. Bandbreite 13 mm.

L3140 50 m Stück 68.-

L3141 100 m Stück 120.-



Stahl-Bandmass

in Platakapsel aus verzinktem Stahlblech mit genarbtem PVC-Überzug. Stahlband mit haltbarem, weissem Einbrennlack überzogen. Teilungsbild mit Abriebschutz, Band 13 mm breit, einseitig bedruckt.

L3151 10 m Stück 24.-

L3152 20 m Stück 32.-

L3153 30 m Stück 42.-



Glasfaser-Bandmass

in Platakapsel aus verzinktem Stahlblech mit genarbtem PVC-Überzug, Glasfaserband 13 mm breit, beidseitig bedruckt.

L3145 10 m Stück 25.-

L3146 15 m Stück 29.-

L3147 20 m Stück 33.-

L3148 25 m Stück 39.-

L3149 30 m Stück 44.-

L3150 50 m Stück 57.-



WIBA SPORT

Turn- und Sportgeräte

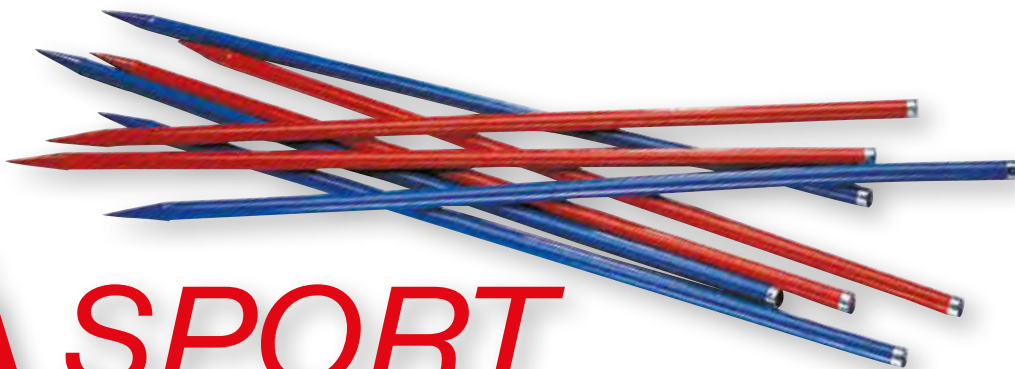

Malstab mit Eisenspitze

Stiel aus Holz Länge 140 cm, Ø 30 mm.

05005 rot

Stück 48.-

05006 blau

Stück 48.-



HANHART Amigo-Allsport

Der Klassiker unter den Additionsstoppuhren der Mechanik Serie. Eine Schiedsrichteruhr für Eishockey, Basketball, Handball, Feldhockey, Fussball etc. Mit stossgeschütztem Stiftankerwerk, robustem ABS-Gehäuse und Umhängekordel. Grösse ca. 55 mm, 85 g. Anzeige: 1/5 Sekunden Einteilung, 60 Min Anzeigezeit, 20, 35, 45, 60 Min. gelb abgesetzt.

L3177

Stück 161.-



Stoptec 141

Die preisgünstige Stoppuhr mit deutlich ablesbarer LCD-Anzeige. 6-stellige Anzeige bis 59 min., 59,99 sec., 12/24 Std., 7 mm Ziffernhöhe. Funktionen: Start/Stopp/Addition/Split, 1/100 sec., Uhrzeit, Datum, Alarm. Masse 6,5 x 5,3 x 1,5 cm, ca. 29 g.

L3850 schwarz

Stück 12.-



Tischstoppuhr Prisma 200

praktische Intervall Up-Down-Timer für die Anwendung in der Industrie, in den Schulen, in Labors, beim Sport und auch im Privatbereich. Die PRISMA-Serie ist mit einem stabilen Kunststoffgehäuse und einem regulierbarem Alarmton ausgestattet. LCD-Anzeige: 2-zeilig und Funktionsfenster, obere Zeile: 3-stellig, untere Zeile: 5-stellig Funktionsfenster: 2-zeilig, mit 6 Positionen Ziffernhöhe: 22/8 mm, Anzeigenbereich: wählbar a) 999 Min., 99/100 min. b) 9 Std., 59 Min., 59 Sek., 1/10 Sek. Temperaturbereich: -10° bis +55 ° Gr.: 175 x 130 x 40/95 mm Gewicht: 390 g

L3801

Stück 161.-



Tischstoppuhr Mesotron

für alle Bereiche wie Schule, Sport, Labor und Industrie. Mit der MESOTRON bietet HANHART eine leicht ablesbare, quartzgesteuerte Analog-Tisch-/Wandstoppuhr. Durch die ergonomische Gestaltung hat diese Uhr eine optimale Standfestigkeit. Das übersichtliche Zifferblatt hat eine nachleuchtende Minuterie und nachleuchtende Zeiger. Analog-Anzeige: äussere Skala 0-60 Sek., + 0-60 Min.; innere Skala 0- 100/100 Min. Zifferblatt: Ø 110mm; Temperaturbereich: -10° bis +70°C; Gr.: 175 x 130 x 40/95mm; ca. 375 g; Funktionen: Start/Stopp/Reset, Addition, Flyback.

L3800

Stück 175.-



Trial® Massband

Massband mit extra grossen Zahlen.

- Material: PVC
- Länge: 20 m
- Breite: 16,5 cm
- Stärke: 0,3 mm
- Gewicht: 1,2 kg

L4037

Stück 83.-



Befestigungswinkel

für Markierband, verzinkt (3 Stück/lfm.).
L2956

Stück 5.-



Anlaufmarken

Farbig sortiert.
L3031

Stück 10.-

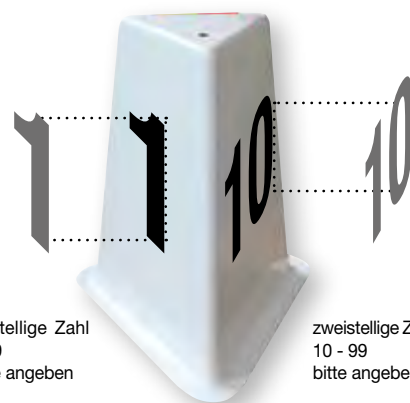

einstellige Zahl
0 - 9
bitte angeben

zweistellige Zahl
10 - 99
bitte angeben

Markierkasten aus GFK

Dreiseitig, inklusive Ziffern. Die Startkästen aus glasfaserverstärkten Kunststoff sind wetterfest, sehr gut stapelbar und daher platzsparend zu lagern. Höhe ca. 60 cm, Ziffern 28 cm. Bei Bestellung bitte gewünschte Nummerierung angeben!

L3030

Stück 142.-



Absperrband

8 cm breit, Polyäthylenfolie, rot/weiss markiert, zum Abgrenzen von Strecken, Spielfeldern, Start- und Zielbereichen. In Abroll- und Tragebox.

L2310 500 m

Stück 35.-



Markierband für Sektorbegrenzung

aus Kunststoff, 250 m, 5 cm breit.

L2953 weiss

Rolle 34.-

L2954 gelb

Rolle 34.-

L2955 rot

Rolle 34.-



Markiernagel-Satz

Stahlscheiben Ø ca. 7 cm, Gesamtlänge ca. 40 cm. Nummern von 1-20.

L2311 weiss

Set 73.-



Markierblech

Dachform zum Aufstellen auf Kunststoffböden, ohne Zahlen (diese bitte separat bestellen).

L2306

Paar 95.-



Markierblech

viereckig 20 x 18 cm, weiss ohne Zahlen (bitte separat bestellen).

L2305

Stück 22.-



Bandmass-Haltestab

ca. 80 cm lang, verzinkt.

L3040

Stück 25.-

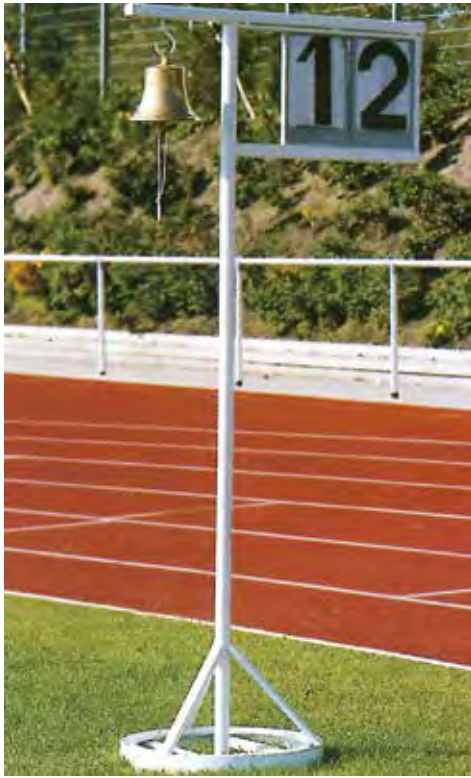

Rundenanzeigetafel

zur Anzeige der noch zu laufenden Runden, mit Glocke zur Anzeige der letzten Runde, wetterfeste GFK-Tafel mit Zahlentableau von 0 - 9 einstellbar, Alurohrgestell mit Standfuss.
L3087 **Stück 805.-**



Anzeigetafel

Zahlentableaus jeweils von 0 - 9 durch Schieber einstellbar. Tafeln aus leichtem, wetterfestem GFK, drehbar, die Rückseiten eignen sich ideal als Werbeflächen. Untergestell und Rahmen aus Alu natur.
L3086 **Stück 1'596.-**

Anzeigetafel fahrbar

Zahlentableaus jeweils von 0 - 9 durch Schieber einstellbar. Tafeln aus leichtem, wetterfestem GFK, drehbar, die Rückseiten eignen sich ideal als Werbeflächen. Stabiles Alurohrgestell mit grossen Rädern.
L3085 **Stück 1'865.-**



Zahlentableau

einzel einstellbar von 0 - 9. Tableaugrösse 19 x 33,5 cm, Ziffern 24 cm hoch.
C1455 schwarz **Stück 74.-**
C1456 rot **Stück 74.-**



tanga sports® Markierkegel 10er Set

Markierkegel sind für ein ambitioniertes Training im Fussball, Handball, Basketball, Volleyball, in der Leichtathletik und vielen weiteren Sportarten heutzutage unverzichtbar. Die Trainingshütchen können als Markierung von kleinen Spiel- oder Trainingsfeldern dienen. Mit den Markierkegeln lassen sich aber auch Slalomparcours für Dribblings oder Laufübungen bauen.
 • Jeweils 2 Kegel in den Farben orange, gelb, rot, blau und grün
 • Witterungsbeständig
 • Leuchtende Farben
F1135 Höhe 23 cm **Set 25.-**
F11359 Höhe 37 cm **Set 56.-**



Siegerpodest

Ineinander stapelbare Plätze - platzsparend, robust und wetterfest. Made in Germany. Masse Platz 1: 54 x 54 x 45 cm / Platz 2: 49 x 49 x 30 cm / Platz 3: 44 x 44 x 20 cm.
L3174 stapelbar **Stück 648.-**



Kreidespray

Die ideale Markierung auf Rasenflächen. Zum schnellen und problemlosen Markieren von Anlaufpunkten, Abgrenzungen und Lauflinien. Der Inhalt einer 400 ml-Dose reicht - je nach Untergrund - für bis zu 3 qm (flächendeckend). Das Kreidespray eignet sich nicht für dauerhafte Markierungen, da diese je nach Wetter-

einfluss nach einigen Tagen verschwinden. Das Spray ist umweltfreundlich, mit Überkopfvventil, Markierungen sind mit Wasser auswaschbar, schnell trocknend.

F1406 3-er Set, gelb **Set 32.-**
F1407 3-er Set, weiss **Set 32.-**
F1408 3-er Set, rot **Set 32.-**
F1409 3-er Set, blau **Set 32.-**



Zeitnehmertreppe

Stabile, standfeste Alu-Konstruktion, Kunststoff-Schalensitze. Breite Kunststoffräder für leichten Transport. Vollverschweisste oder zerlegte (verschraubbare) Ausführung möglich:

Zeitnehmertreppe

8 Personen, einreihige Sitzanordnung

U2252 vollverschweisst

U2249 zerlegt

Stück 3'618.-

Stück 3'406.-

Zeitnehmertreppe

12 Personen, einreihige Sitzanordnung

U2251 zerlegt

Stück 4'975.-



Zuschauertribüne

Flexibel einsetzbare Zuschauertribüne aus Aluminium. Besonders für kleine Vereine oder Nebenplätze geeignet. Bis zu 18 Personen (6 Personen je Ebene) finden bequem Platz. Die unterschiedlichen Sitzhöhen garantieren eine gute Sicht. Die robuste Konstruktion aus Aluminium erlaubt nicht nur einen schnellen Aufbau vor Ort, sie garantiert auch eine sehr gute Haltbarkeit der Tribüne. Die Sitz- und Trittlflächen aus Aluminiumspezialprofil sind zusätzlich eloxiert und rutschhemmend gefertigt. Es können mehrere dieser versetzbaren Tribünen aneinander gestellt werden. Standardmasse der Tribüne: Länge: 3 m, Höhe: 0,83 m, Tiefe = 1,8 m. Die Tribüne wird zerlegt geliefert (3 Standbeine, 3 Sitzbänke, 2 Fussbänke sowie die erforderlichen Schrauben). Die Vorteile dieser flexibel einsetzbaren Zuschauertribüne auf einen Blick:

- Günstige Alternative zu fest installierten Tribünen
- Schneller Auf- und Abbau
- Robuste und absolut wetterfeste Konstruktion
- Erweiterung um weitere Tribünen möglich

U5100

Stück 3'137.-



tanga sports® Mini-Soft-Markierungskegel

Die praktische Spiel- und Trainingserleichterung für den Schul-, Vereins- und Freizeitsport. 50 Stück in 5 verschiedenen Farben: Grün, Gelb, Rot, Blau und Pink, Ø 7,5 cm, 30 g.

F1415 50-er Set

Set 53.-



Omnitronic® Megaphon MP-25

Leistungsstarkes 15-Watt-Megaphon mit Sirene, inkl. Aufsteckbares Handmikrofon am Wendelkabel, Reichweite: 800 m, Stromversorgung: Akku & Batterie: 8 x Baby (C) (nicht im Lieferumfang), Masse: Länge: 39 cm, Gewicht: 1,30 kg, Ø 23 cm.

L3878

Stück 133.-

Omnitronic® Megaphon MP-10

10-Watt-Megaphon mit Melodie, Reichweite: 250 m, Stromversorgung: Batterie, 4 x Baby (C) (nicht im Lieferumfang), Masse: Länge: 24,5 cm, Gewicht: 490 g.

L3877

Stück 37.-

Kampfsport

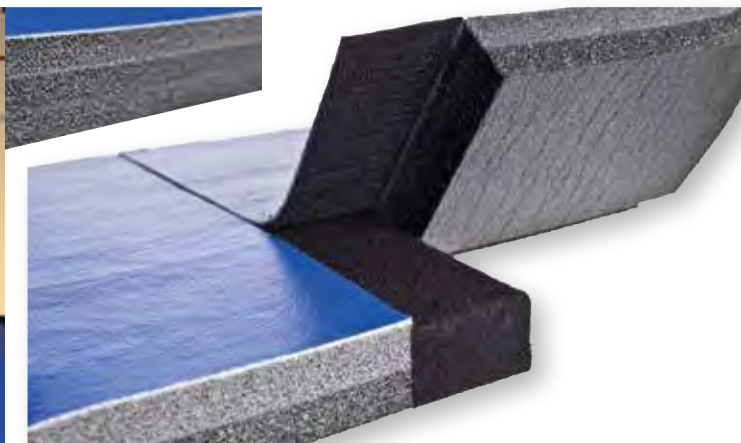

Dollamur Flexi-Roll

Mit der Flexi-Roll Kampfsportmatte verwandeln Sie jeden Raum in nur wenigen Minuten in eine Kampfsportfläche. Die innovative Klettverbindung Flexi-Connect sorgt für schnellen Auf- und Abbau und einen sicheren und stabilen Sportboden ohne Fugen. 4 cm stark.

K1963 3,6 x 3,6 m	Stück 1'478.-
K1964 5,4 x 5,4 m	Stück 2'901.-
K1965 9 x 9 m	Stück 8'429.-

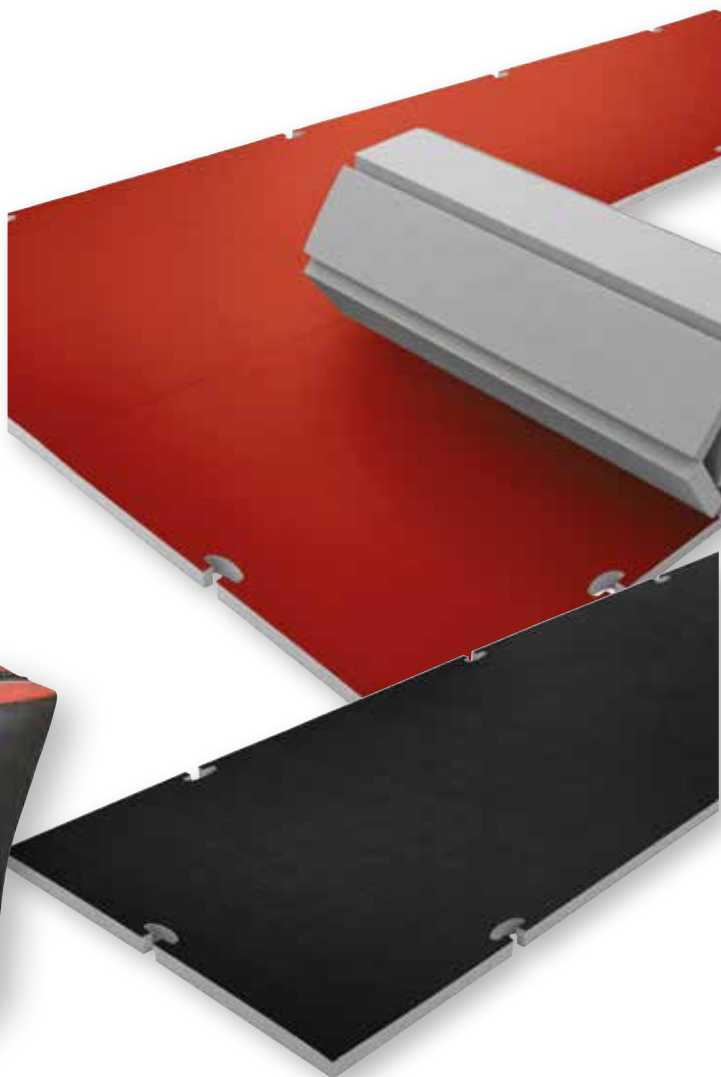

Schlagpolster

Robustes Schlagpolster aus Kunstleder mit dauerhafter, mehrschichtiger Polsterung. Farbe rot/schwarz. Rückseite mit 2 verstärkten Hand- und 2 Unterarmschlaufen. Gewicht ca. 1,7 kg.

K2095 60 x 35 x 20 cm gerade	Stück 83.-
K2096 75 x 35 x 20 cm gerade	Stück 89.-
K2097 60 x 35 x 20 cm, gekrümmt	Stück 89.-

ProGame Tatami TIS Roll

Universell einsetzbare Sportmatte mit den Dämpfungseigenschaften vergleichbar einer Judo-matte. Die leichten Matten sind ebenso schnell zu einer stabilen Fläche ausgelegt und wieder aufgerollt. Die Verbindungselemente gewährleisten eine sicheren Zusammenhalt der Bahnen. Für viele Kampfsportarten und MMA geeignet, sowohl im Amateur- als auch Profisport. PVC-beschichteter PE-Schaum mit Reisstrohprägung, wasserfest, abwaschbar. Gewicht ca. 12 kg pro Matte.

K1979-02 100 x 400 x 4 cm, rot	Stück 365.-
K1979-04 100 x 400 x 4 cm, schwarz	Stück 365.-

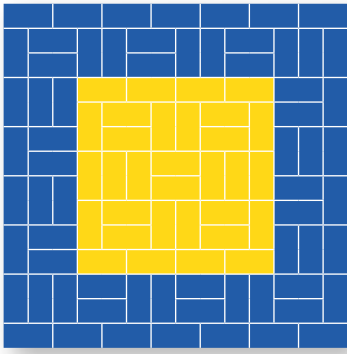

Verlegeplan JUDO-Matten

Gesamtmattenfläche: 14 x 14 m / 196 m²
 Mattenformat: 1 x 2 m
 Matten BLAU: 66 Stück
 Matten GELB: 32 Stück

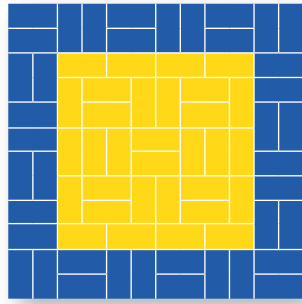

Verlegeplan JUDO-MATTEN

Gesamtmattenfläche: 12 x 12 m / 144 m²
 Mattenformat: 1 x 2 m
 Matten BLAU: 40 Stück
 Matten GELB: 32 Stück

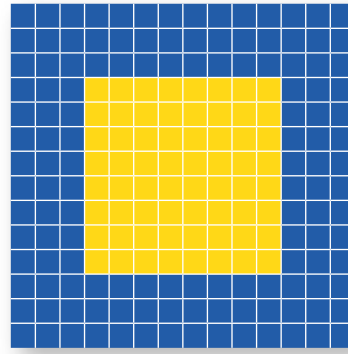

Verlegeplan JUDO-MATTEN

Gesamtmattenfläche: 14 x 14 m / 196 m²
 Mattenformat: 1 x 1 m
 Matten BLAU: 132 Stück
 Matten GELB: 64 Stück

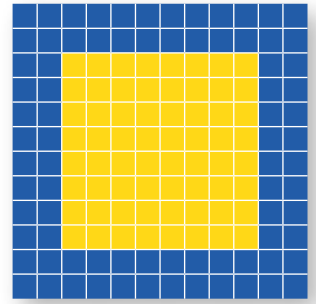

Verlegeplan JUDO-MATTEN

Gesamtmattenfläche: 12 x 12 m / 144 m²
 Mattenformat: 1 x 1 m
 Matten BLAU: 100 Stück
 Matten GELB: 64 Stück

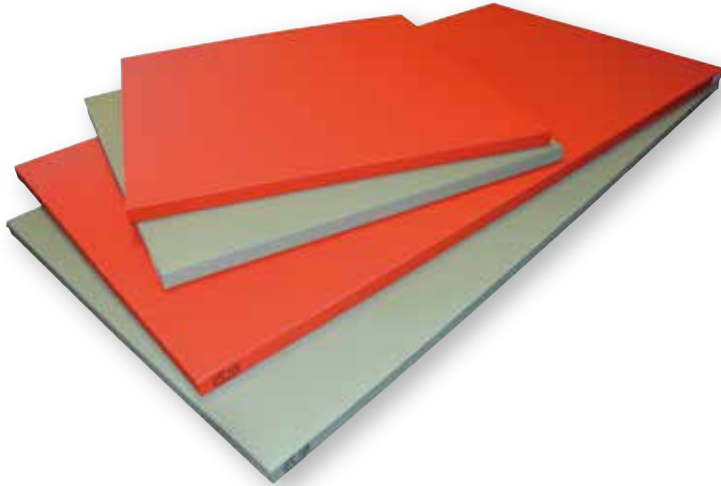

Judomatte LONGLIFE 100 x 100 x 4 cm

ist eine beidseitig kaschierte Schaumstoffverbund-Matte, deren Oberfläche und Seitenflächen mit olivgrünem bzw. rotem Vinyl (mit Reisstrohmuster) beklebt sind. Die Ecken sind verschweisst. Die Unterseite ist mit einem rutschfesten Anti-Slip-Material beklebt. Im allgemeinen werden die Plattengrößen 100 x 100 x 4 cm empfohlen, da mit diesem Mass nicht nur jede beliebige Mattengröße zusammengestellt werden kann, sondern auch eine dem Baukastenprinzip gemässe Erweiterung möglich ist. Durch Einfügen roter Mattenteile wird die Kampffläche nach neuester internationaler Vorschrift deutlich sichtbar begrenzt. Diese hervorragenden Judomatten werden ohne Überplane verlegt. Schweiss und Schmutz können von der Oberfläche mit den üblichen Reinigungsmitteln mühelos abgewaschen werden, so dass die Matte mit wenig Aufwand stets hygienisch einwandfrei gehalten werden kann.

Double Judomatten Competition

Perfekt für Judo und Aikido. Die Double Judo Competition ist beidseitig verwendbar und wie eine Judomatte mit einem Reisstrohmuster versehen. Mit der Verzahnung ringsum lassen sich beliebige Flächen individuell gestalten. Selbst bei loser Verlegung ist stets ein fester Zusammenhalt gewährleistet. Jede Matte wird mit 4 Randstücken geliefert. Härtegrad 30°-35°, entspricht RG230, Plattenmass 100 x 100 x 4 cm, Gewicht 3,8 kg. Nach DIN EN1177 zertifiziert als Fallschutzmatte bis zu einer Fallhöhe von 160 cm bei maximal 100 kg.

K1598 blau/rot

Stück 112.-

K1599 grün/rot

Stück 112.-

Judomatte LONGLIFE 100 x 100 x 4 cm

K1600 grün **Stück 118.-**
K1601 rot **Stück 115.-**

Judomatte LONGLIFE 100 x 200 x 4 cm

K1620 grün **Stück 190.-**
K1621 rot **Stück 190.-**

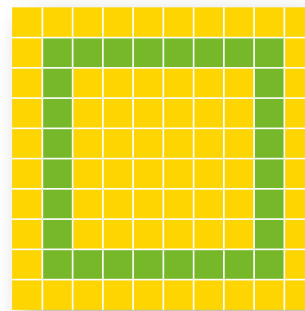

Verlegeplan KARATE-STECKMATTEN

Gesamtmattenfläche: 10 x 10 m / 100 m²
 Mattenformat: 1 x 1 m
 Matten ROT: 28 Stück
 Matten BLAU: 72 Stück

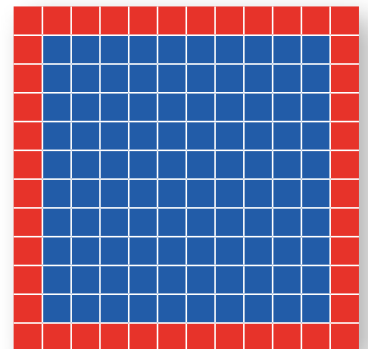

Verlegeplan TAEKWONDO-STECKMATTEN

Gesamtmattenfläche: 12 x 12 m / 144 m²
 Mattenformat: 1 x 1 m
 Matten ROT: 44 Stück
 Matten BLAU: 100 Stück

Double Competition Matte 100 x 100 x 2 cm

Perfekt für Karate, Taekwondo, Boxing, Aerobic, Stretching oder Yoga. Bei der Double Competition gibt es keine "Vorder- oder Rückseite". Sie ist beidseitig verwendbar und mit einem Reisstrohmuster versehen. Die Mattenstärke beträgt 2 cm. Mit der Verzahnung ist ein fester Zusammenhalt der Matten untereinander gewährleistet. Die Matten werden einfach ineinander gefügt. Damit lässt sich jede beliebige Fläche individuell gestalten und lose verlegen, pro Matte 4 Randstücke inbegriffen.

K1588 blau/rot Trainingsmatte, Härtegrad 35°-40°.

Stück 59.-

K1589 gelb/grün Trainingsmatte, Härtegrad 35°-40°.

Stück 59.-

K1590 blau/rot Wettkampfausführung, Härtegrad 50°-55°

Stück 67.-

K1591 gelb/grün Wettkampfausführung, Härtegrad 50°-55°

Stück 67.-



Transportwagen für Judomatten

stabile Stahlrohrkonstruktion, 2 Lenk- und 2 Bockrollen, Ø 120 mm

01816 für Matten 100 x 100 x 4 cm

Stück 460.-



Judoanzug BASIC

Strapazierfähiger Einsteiger-Judoanzug aus 100% Baumwolle, ca. 380 gr./qm. Jackenoberteil in Reiskornwebung mit diversen Schulter- und Brustverstärkungen, Jackenunterteil mit durchgewebtem Muster. Hose mit Gummiband und Knieverstärkung. Bestens geeignet für Kinder und Einsteiger, auch für Aikido, Ju Jutsu. Anzug inklusive Gürtel in weiss.

K5250 Gr. 100	Stück 33.-
K5251 Gr. 110	Stück 35.-
K5252 Gr. 120	Stück 38.-
K5253 Gr. 130	Stück 40.-
K5254 Gr. 140	Stück 43.-
K5255 Gr. 150	Stück 45.-
K5256 Gr. 160	Stück 47.-
K5257 Gr. 170	Stück 49.-
K5258 Gr. 180	Stück 52.-
K5259 Gr. 190	Stück 54.-



KWON Karate Handschutz

Vorgeformtes Schaumstoffteil mit Kunstlederüberzug und sehr guter Fixierung am Handgelenk durch Klettverschluss. Der Handschutz mit Daumenschlaufe weist eine besonders dicke Dämpfung auf. Produziert gem. der Vorschriften und dem Regelwerk der WKF.

K2070 rot, Gr. M	Paar 33.-
K2071 rot, Gr. L	Paar 33.-
K2075 blau, Gr. M	Paar 33.-
K2076 blau, Gr. L	Paar 33.-

KWON Karate Handschutz

Vorgeformtes Schaumstoffteil mit Kunstlederüberzug und sehr guter Fixierung am Handgelenk durch Klettverschluss. Der Handschutz ohne Daumenschlaufe weist eine ergonomisch besonders vorteilhafte Form auf. Produziert gem. der Vorschriften und dem Regelwerk der WKF.

K2080 rot, Gr. M	Paar 29.-
K2081 rot, Gr. L	Paar 29.-
K2085 blau, Gr. M	Paar 29.-
K2086 blau, Gr. L	Paar 29.-



KWON Karate Schienbeinschutz

Aus Vinyl-Obermaterial mit Schaumstoffeinlage, qualitativ sehr hochwertig. Ergonomisch geformt und mit extrem guten Dämpfungseigenschaften. Der Schienbeinschutz kann mittels Klettverschluss mit dem Karate Fusschutz verbunden werden. Produziert gemäss den Vorschriften und dem Regelwerk der WKF.

K2200 rot, Gr. M	Paar 50.-
K2201 rot, Gr. L	Paar 50.-
K2205 blau, Gr. M	Paar 50.-
K2206 blau, Gr. L	Paar 50.-



Boxbandagen AIBA

Nach AIBA - Norm, elastisch, 5 cm breit, 450 cm lang, mit Daumenschlaufe und Klettverschluss.

K1212 450 cm lang, rot **Paar 13.-**

Schlupfbandagen

Komfortable Alternative zu herkömmlichen Boxbandagen zum Wickeln. Leicht elastisch, Schweiß aufnehmend und als Innen-Boxhandschuh ein zusätzlicher Schutz für die Handknöchel. 100% Baumwolle, waschbar.

K1176 Gr. M **Paar 11.-**
K1177 Gr. L **Paar 11.-**

Boxbandagen

Elastisch, 5 cm breit, 250 cm lang, mit Daumenschlaufe und Klettverschluss.

K1236 250 cm lang, blau **Paar 10.-**
K1237 250 cm lang, rot **Paar 10.-**
K1239 250 cm lang, schwarz **Paar 10.-**



tanga sports® Springseil Fit

PVC Springseil bis 270 cm, mit kugelgelagerten Drehgriffen für optimalen Springkomfort.

K5010 **Stück 11.-**

tanga sports® Springseil Profi

Stahlkabel mit PVC ummantelt 270 cm verstellbar. Bruchstichere Drehgriffe für optimalen Springkomfort.

K5011 **Stück 18.-**

Leukotape classic

Hochwertiges Sport-Tape. Leichtes Anlegen, Abreißen und Entfernen. Schützend und atmungsaktiv. Rolle 10 m.

D6152 2 cm **Rolle 11.-**
D6150 3,75 cm **Rolle 14.-**



PROspeedrope® PRO

Das Seil für Leistungssportler (inkl. Justiergewichte): Seillänge 300 cm (individuell einstellbar), Seildurchmesser 5 mm (PVC-ummantelt, schwarz). Gewicht 420 g.

K1792 **Stück 67.-**

PROspeedrope® HEAVY

Ein extra schweres Seil für den Boxsport. Seillänge 300 cm (individuell einstellbar) Seildurchmesser 5 mm (extra schwere Stahllitze, klar ummantelt). Gewicht 400 g.

K1793 **Stück 67.-**

PROspeedrope® CF

Das Seil für Functional Training - ultraschnell und extrem leicht! Seildurchmesser 3 mm (Edelstahllitze, schwarz ummantelt), Seillänge 300 cm (Länge individuell einstellbar). Inkl. zusätzlicher Edelstahllitze, klar ummantelt (höherer Härtegrad). Gewicht 200 g.

K1794 **Stück 67.-**

Trainingsring (Flachring)

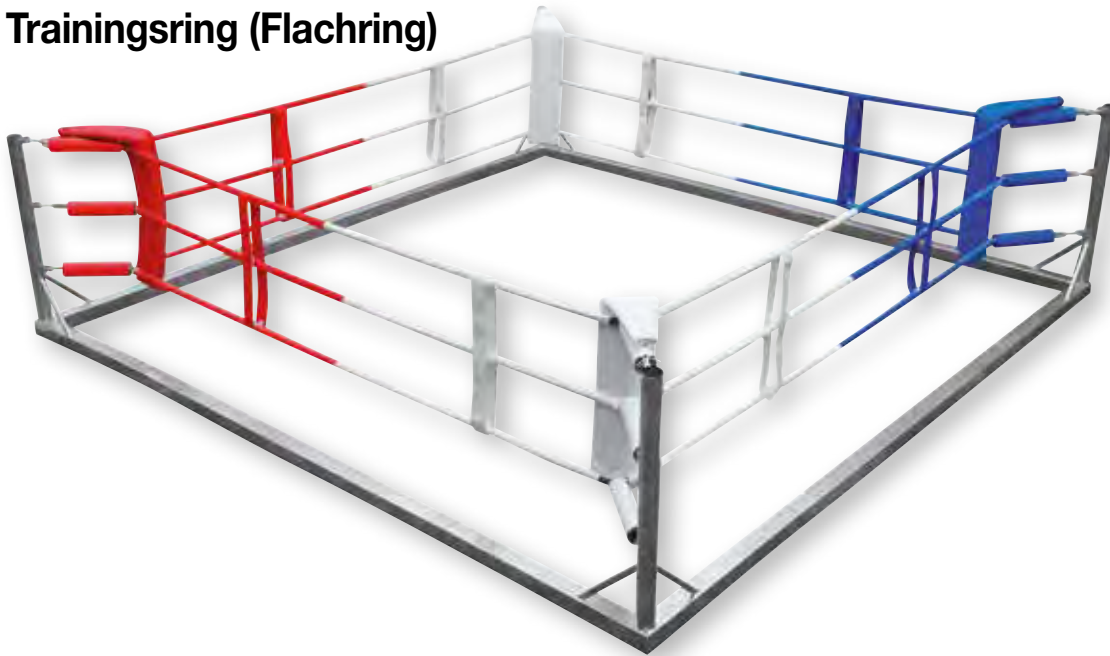

Tisch-Glocke

Kleine Tisch - Signalglocke. Ideales Zubehör für das Training oder den Wettkampf.

K1228

Stück 12.-

Trainingsring (Flachring)

Freistehender stabiler Trainingsring aus verzinktem Stahl. Die steckbare Rahmenkonstruktion ermöglicht ein schnelles Auf- und Abbauen. Lieferumfang: 3 Ringseile, 4 Eckpolster, Verbindungsgurte, Seilspanner. Aussenmasse 5 x 5 m, Seilviereck 4 x 4 m. Ohne Boden.

K1227 6 x 6 m

Stück 7'856.-



Wettkampf-Boxring AIBA

AIBA-zertifizierter Wettkampf-Boxring für Boxveranstaltungen auf allerhöchstem Niveau. Ringmasse 7,8 x 7,8 m. Seilviereck 6,1 x 6,1 m. Ringhöhe 1 m. 4 kunststoffummantelte Ringseile (Ø 40 mm). Bodenbelag mit Ringplane, 4 Eckpolster (2x weiss, 1x rot, 1x blau), 3 Treppen und Seitenschürzen.

K1218

Stück 24'314.-



Kopfschutz adidas® AIBA

Offizieller Wettkampf-Kopfschutz mit AIBA und DBV-Zulassung. Obermaterial aus hochwertigem Rindsleder. 5 Klettverschlüsse sorgen für optimale Passform. Die DBV-Marke ist nicht im Lieferumfang enthalten.

K1185 Gr. M, rot

Stück 140.-

K1186 Gr. L, rot

Stück 140.-

K1187 Gr. XL, rot

Stück 140.-

K1189 Gr. M, blau

Stück 140.-

K1190 Gr. L, blau

Stück 140.-

K1191 Gr. XL, blau

Stück 140.-

adidas® Boxing Set

Boxsack aus strapazierfähigem Nylon, im Canvas-Stil genäht. Komplet mit formbeständiger Füllung, 12 Unzen-Boxhandschuhe aus strapazierfähigem Kunstleder und 1 Paar Boxbandagen, schwarz, ca. 2,5 m lang. 90 x 30 cm, ca. 20 kg.

K1277

Stück 180.-

Boxhandschuhe Training

Solider, zuverlässiger Einsteiger-Boxhandschuh aus PU-Kunstleder. Komfortable, weiche Polsterung für das tägliche Training im Ring oder am Sandsack. Der stabile, umlaufende Klettverschluss am Handgelenk sorgt für eine gute Passform und gibt perfekten Halt. Mit angenehmem Daumen.

K1152 10 Unzen

Paar 36.-

K1153 12 Unzen

Paar 36.-

K1154 14 Unzen

Paar 36.-



Deckenbefestigung für Boxsäcke

Mit offenem Haken für einfache und dennoch sichere Anbringung eines Boxsackes. Ohne Befestigungsmaterial.

K1273 **Stück 25.-**



Wandhalterung für Boxsäcke

Wandausleger aus stabilem Vierkant-Stahlrohr. Ausladung ca. 100 cm, mit offenem Haken auch zur Aufhängung einer Maisbirne geeignet. Für Boxsäcke bis 60 kg. Inkl. Befestigungsmaterial zur Montage an einer Betonwand.

K1272 starr **Stück 105.-**



Standboxsack

Optimaler Trainingspartner für viele Schlag- und Trittkombinationen. Feste Schaumstoffpolsterung mit Vinylbezug. Neuartiges Federsystem reduziert die Belastung auf Sockel und Polster. Gesamthöhe ca. 180 cm, Schlagpolster (HxØ) ca. 100 x 33 cm, Standfuss (HxØ) ca. 50 x 52 cm. Leergewicht ca. 14 kg (mit Wasser gefüllt ca. 90 kg).

K1249 **Stück 427.-**

Feder zur Sandsackaufhängung

Wird zwischen Aufhängehaken und Boxsackaufhängung angebracht. Dämpft Schläge und Schwingung des Boxsackes und reduziert die Belastung an der Aufhängung.

K1274 **Stück 13.-**



Schlagbirne (Speedball)

Speedball (Schlagbirne) aus hochwertigem Rindsleder. Sehr vielseitiges Trainingsgerät für Boxer und Kickboxer zur Schulung von Koordination und Ausdauer. Die Härte des Balles ist über den Luftdruck regulierbar. Der Speedball ist in zwei Größen erhältlich: 25 und 30 cm.

K1157 25 cm **Stück 36.-**
K1158 30 cm **Stück 43.-**



Doppelendball

Der Doppelendball aus echtem Leder eignet sich hervorragend für das Schnelligkeits-, Koordinations- und Reaktionstraining. Zum Befestigen und Spannen ist der Ball mit elastischen Gummileinen, Karabinern und Befestigungsmaterial ausgestattet.

K1156 **Stück 57.-**



Boxhandschuhe adidas® AIBA

Offizieller Wettkampf-Boxhandschuh mit AIBA und DBV-Zulassung. Obermaterial aus 100% Rindsleder, Polsterung aus IMF (Injected Moulded Foam). Die DBV-Marke ist nicht im Lieferumfang enthalten.

K1180 10 Unzen, rot **Paar 159.-**
K1181 10 Unzen, blau **Paar 159.-**
K1182 12 Unzen, rot **Paar 159.-**
K1183 12 Unzen, blau **Paar 159.-**



Boxhandschuhe für Kinder

Spezieller Kinder-Boxhandschuh aus hochwertigem PU-Kunstleder. Die vorgeformte Polsterung und der umlaufende Klettverschluss sorgen für gute Passform, Stabilität und angenehmen Tragekomfort. Der angenähte Daumen beugt Verletzungen vor.

K1174 6 Unzen **Paar 31.-**
K1175 8 Unzen **Paar 32.-**



Boxhandschuhe Competition

Klassischer Boxhandschuh aus echtem Leder. Die Handschuhe sind mit umlaufendem Klettverschluss am Handgelenk und Daumenschutz ausgestattet. Auch für das Training am Sandsack geeignet. Farben schwarz/rot.

K1150 10 Unzen **Paar 54.-**
K1151 12 Unzen **Paar 54.-**

Klettern

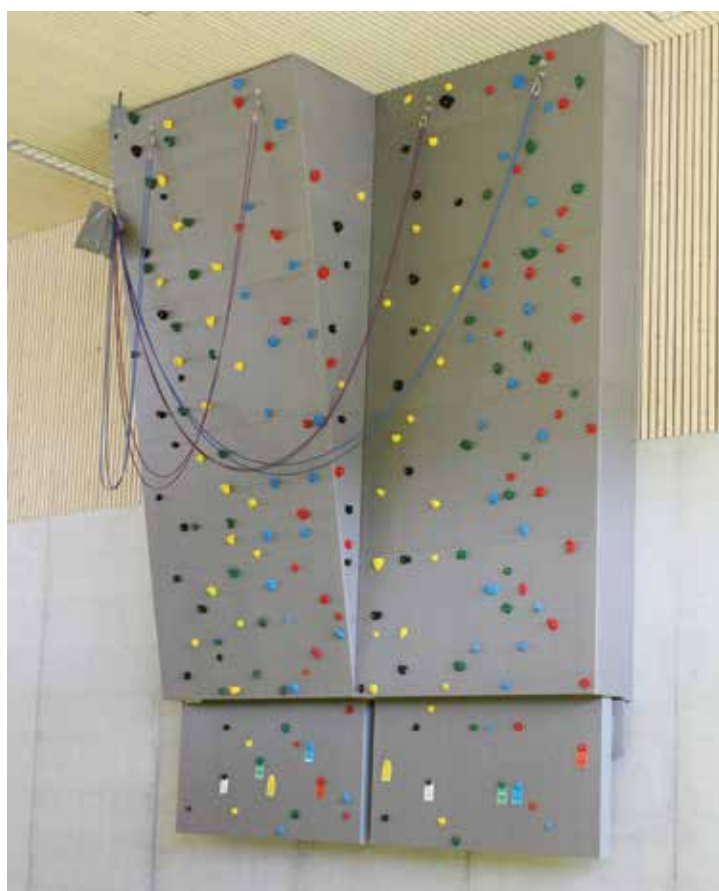
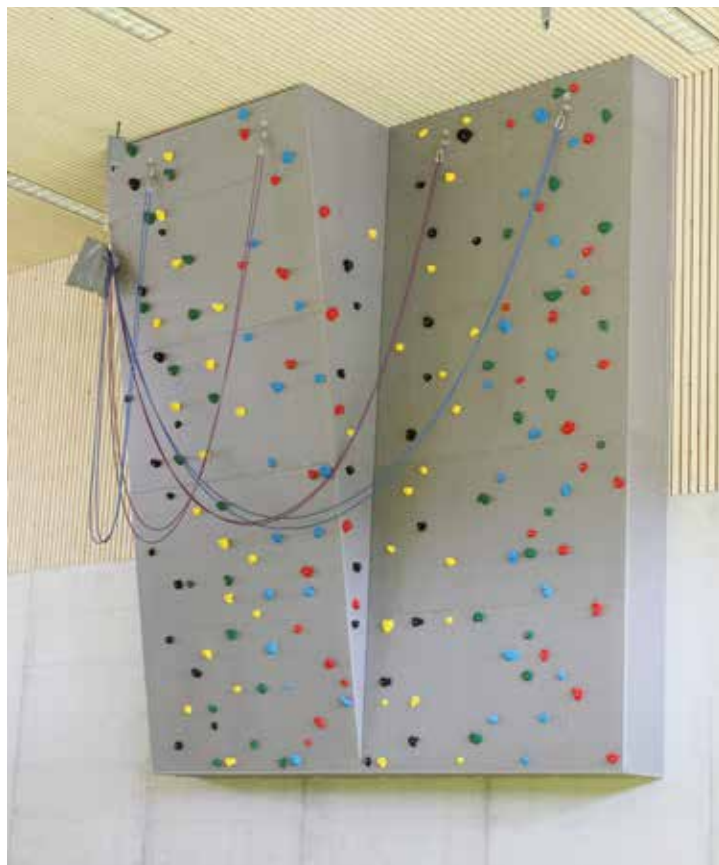
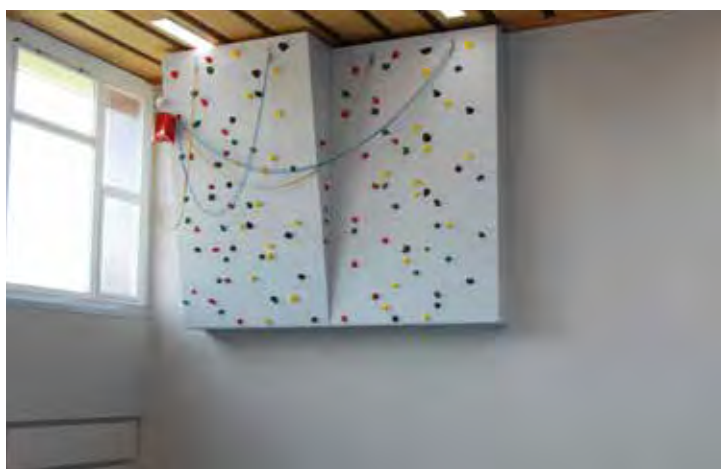
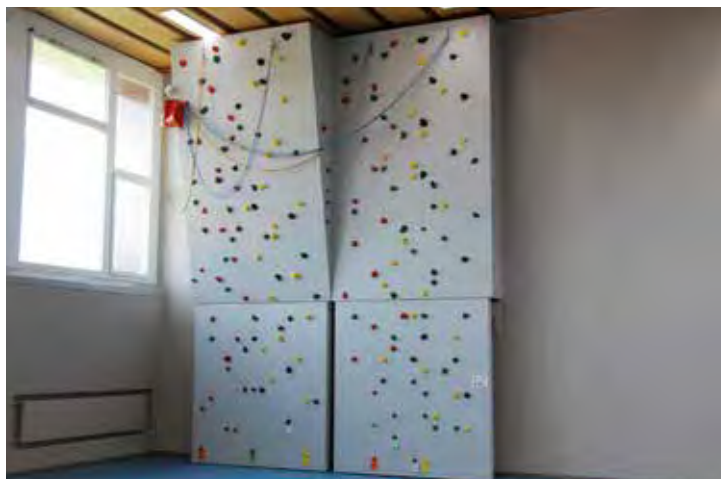

Kletterwand WIBA „Rock“

System-Kletteranlage mit jeweils einem senkrechten und einem überhängenden Bereich und zwei nach innen elektromotorisch hochziehbaren Kletterflächen. Ausstattung mit Paneelsystem, 4 Top-Rope-Umlenkungen und 4 Seilen. (bxh) 496 x 700 cm.

Andere Größen auf Anfrage.

71460 auf Anfrage

Stück

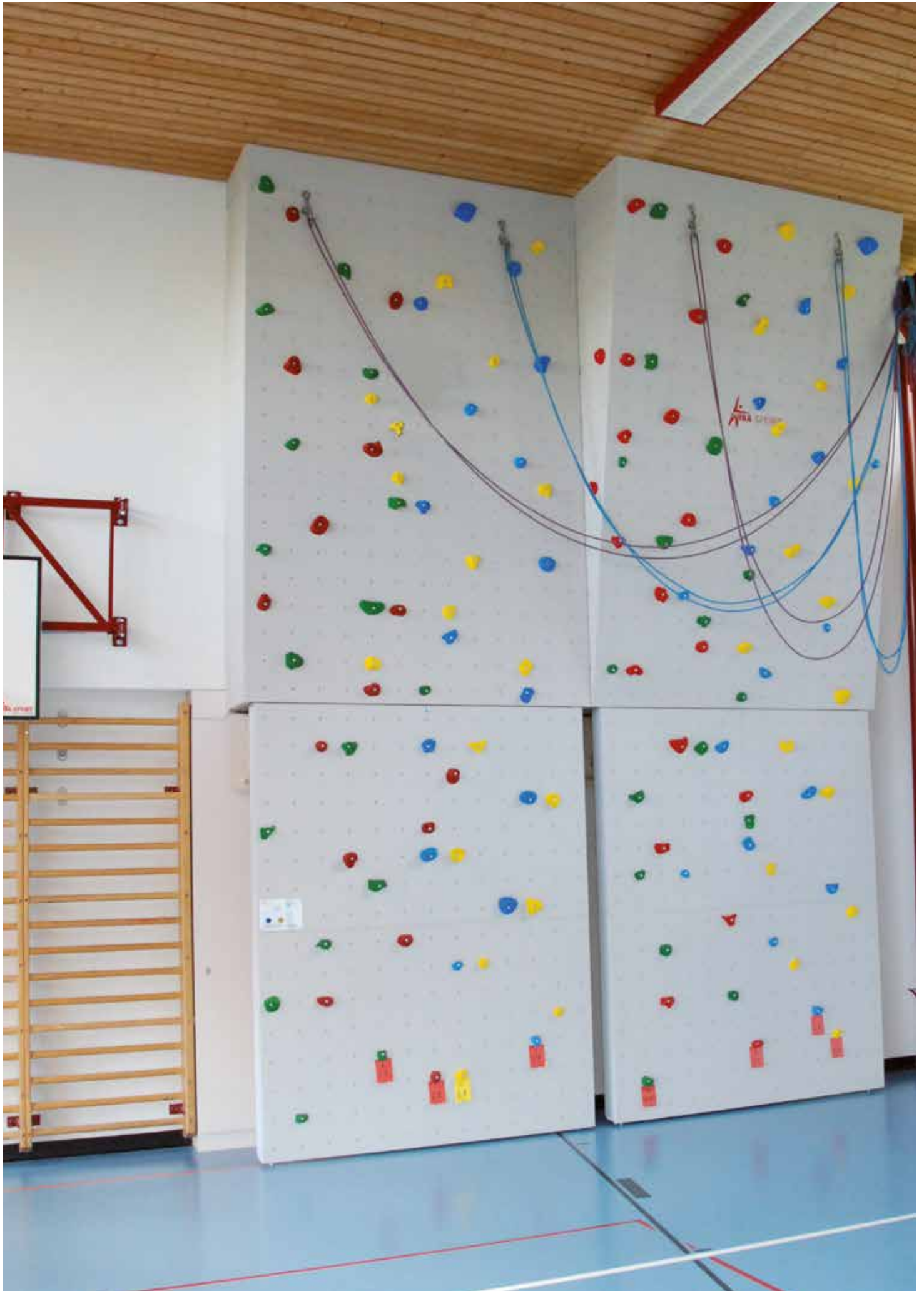

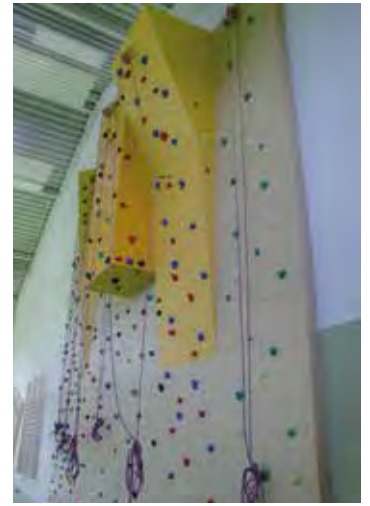

Kletterwand WIBA „Alpin“

Die Kletterwand WIBA „Alpin“ wurde speziell für weiterführende Schulen entwickelt und ist für den professionellen Einstieg in den Schulklettersport.

Die Kletterwand besitzt einen senkrechten und einen überhängenden Bereich sowie einen klettertechnisch interessanten Dach- und Bugbereich, damit auch fortgeschrittene Klettertechniken geübt werden können. Die Paneelen sind mit einer speziellen Quarzsand-Harz Oberfläche beschichtet. Durch die 4 eingebauten Umlenkungen können 8 Personen gleichzeitig die Anlage nutzen.

Der professionelle Routenbau erfolgt mit hochwertigen Klettergriffen.

Standardgrößen: (Breite x Höhe):
 4,96 m x 5,50 m, Kletterfläche: 35 m²
 4,96 m x 7,00 m, Kletterfläche: 47 m²

09350 auf Anfrage

Stück

Kletterwand „Wall of WIBA“

Die Kletterwand „Wall of WIBA“ wurde speziell für weiterführende Schulen und Universitäten entwickelt und bietet nicht nur Anfängern mit senkrechten Flächen oder Strukturbereichen eine optimale Kletterumgebung sondern begeistert auch erfahrene Kletterer mit komplexen Wandbereichen mit Überhängen und Dachbereichen. An insgesamt 13 TopRope Umlenkungen verteilen sich 26 professionelle Kletterrouten in unterschiedlichen Schwierigkeitsgraden.

Standardgröße (Breite x Höhe): 16 m x 7,50 m, Kletterfläche: 135 m²

09352 auf Anfrage

Stück



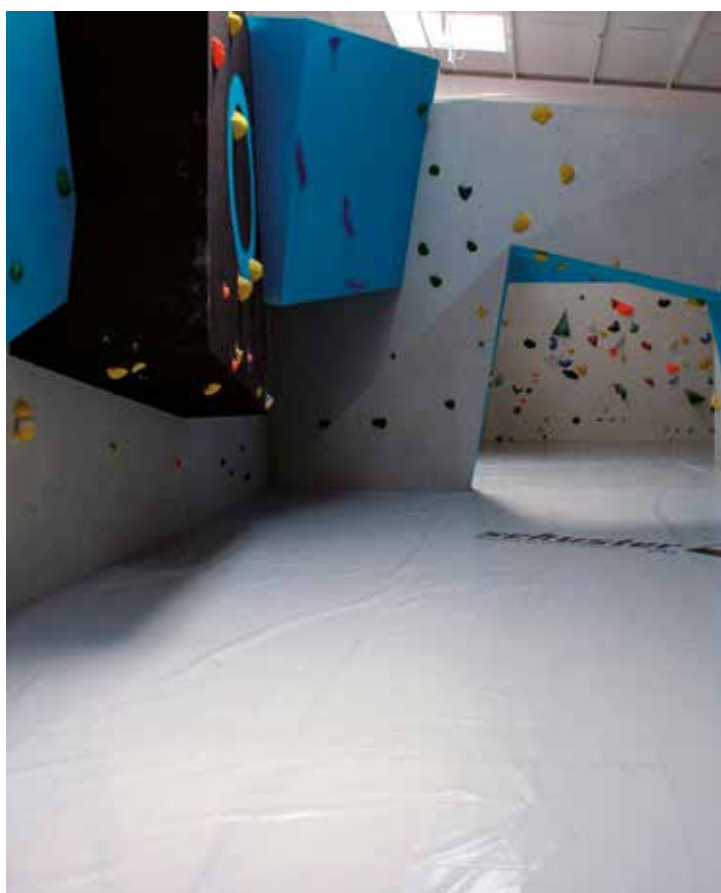
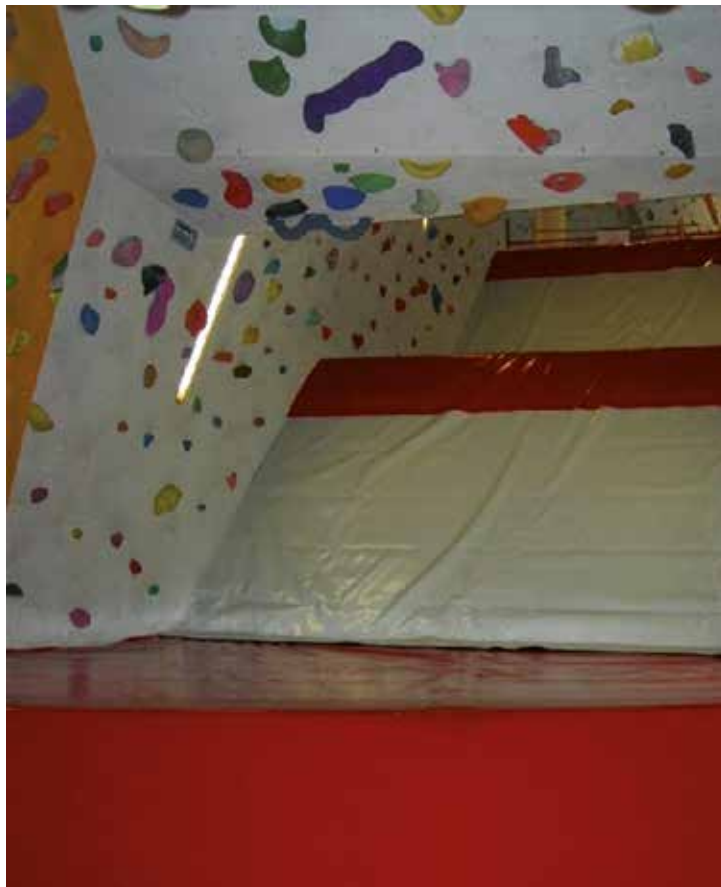

Bouldermatte Exklusiv

Boulderräume sind selten nur so gross wie eine Matte von 3 x 2 m. Daher bieten wir Ihnen die ideale Mattenlösung für Ihre Anlage. Egal ob rechtwinklig, rund, schräg, mit Absatz oder für den Aussenbereich, wir bieten Ihnen die entsprechende Lösung. Die Bouldermattenfläche Exklusiv ist mit einer Plane aus einem besonders hochleistungsfähigen und hochwertigen Planenstoff mit 900g/m² Gewicht, welche auf die Ober- sowie Sichtseiten auf den Kern geklettet wird, bedeckt. Grosse Flächen können so ohne lose Fugenbänder ausgelegt werden. Alle Nähte und Klettverbindungen sind hochfrequenzverschweisst. Verschleissanfällige Reissverschlüsse und Nähte entfallen komplett, wodurch eine höhere Lebensdauer der Plane erreicht werden kann.

08930 auf Anfrage

m²

Patentiertes Verbindungssystem

Der Kombikern ist mit einer oberen festen Schicht aus PE und einer weicheren Unterschicht aus PU-Schaum RG 23 gefertigt. Die Kerne haben ein Gebrauchsmuster geschütztes S-Verbindungssystem, um fugenlose Mattenflächen zu erhalten. So bieten diese Matten die grösstmögliche Sicherheit vor Verletzungen, denn der feste Sitz der Mattenkerne ist durch das Verbindungssystem in S-Form beständig. Ein Verkeilen der Kerne durch den Gebrauch des Sportlers ist somit nicht mehr möglich.



Outdoor Boulderanlage Drachenfels

Outdoor Boulderanlage für Spiel,- und Pausenplätze, Kindergärten, Campingplätze, Schwimmbäder, Parks... Die Wand kann überall auf einem vorhandenen Fundament aufgestellt werden. Auf den wetterfesten und witterungsbeständigen Kletterpaneelen sind 5 Klettergriffe je m² Kletterfläche montiert und laden zum Klettern ein. Die Unterkonstruktion gewährt höchste Standsicherheit und wird auf einem bauseitigen Fundament verankert. Die Kletterwand verfügt über 22 m² senkrechte, geneigte sowie überhängende Kletterflächen.

- (BxLxH) 1,0 x 3,75 x 2,5 m, plus Dach
- wetterfest und UV-Licht beständig
- inkl. Leimholz-Unterkonstruktion und Dach
- freistehend, d.h. allseitig bekletterbar
- inkl. 121 Klettergriffe
- Bauseitig ist ein Fundament sowie ein Fallschutz vorzusehen
- Optional mit diebstahlhemmenden Spezialschrauben

09360 auf Anfrage

Stück



Outdoor Boulderanlage Siebengebirge

Grosse Outdoor Boulderanlage für Spiel,- und Pausenplätze, Kindergärten, Campingplätze, Schwimmbäder, Parks... mit hohem Aufforderungscharakter. Die Wand kann nahezu überall auf einem vorhandenen Fundament aufgestellt werden. Auf den wetterfesten und witterungsbeständigen Kletterpaneelen sind 5 Klettergriffe je m² Kletterfläche montiert und laden zum Klettern ein. Die Unterkonstruktion gewährt höchste Standsicherheit und wird auf einem bauseitigen Fundament verankert. Die Kletterwand verfügt über 33 m² senkrechte, geneigte sowie überhängende Kletterflächen.

- (BxLxH) 1,0 x 6,25 x 2,5 m, plus Dach
- wetterfest und UV-Licht beständig
- inkl. Leimholz-Unterkonstruktion und Dach
- freistehend, d.h. allseitig bekletterbar
- inkl. 177 Klettergriffe
- Bauseitig ist ein Fundament sowie ein Fallschutz vorzusehen.
- Optional mit diebstahlhemmenden Spezialschrauben.

09362 auf Anfrage

Stück

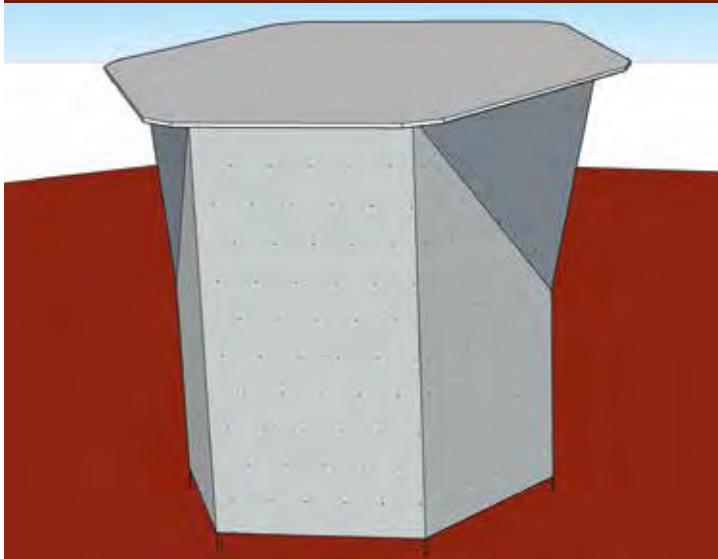
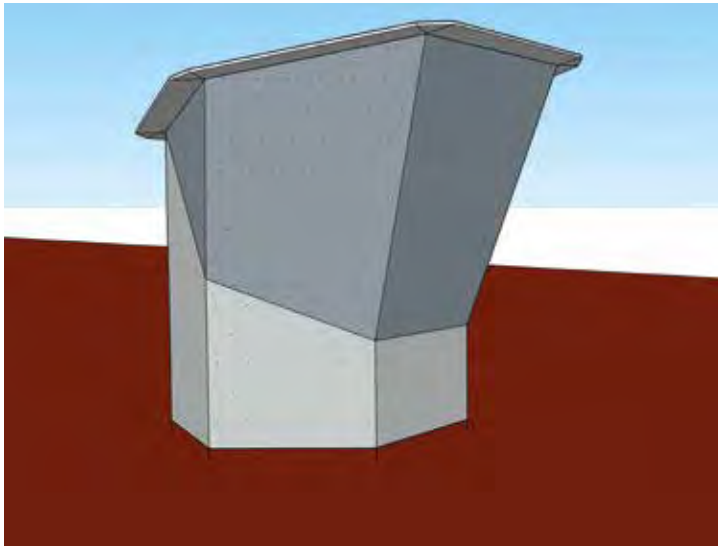

Boulderblock ROCKBLOCK S

Freistehender Boulderblock aus Multiplex-Platten mit ca. 17 qm Boulderfläche. Der Block kann ringsum bebouldert werden. Inkl. Dach, Stahl-Unterkonstruktion, Montage, Frachtkosten und Routenbau.

- Boulderfläche: 17 qm
- Erforderlicher Fallschutz: 7,5 x 7,5 m
- Erforderliches Fundament: 3 x 2,5 m

D4410 Ohne Fundament

Stück 19'280.-



Boulderblock SPORT L

Freistehender Boulderblock aus Multiplex-Platten mit ca. 39 qm Boulderfläche. Der Block kann ringsum bebouldert werden. Inkl. Dach, Stahl-Unterkonstruktion, Montage, Frachtkosten und Routenbau.

- Boulderfläche: 39 qm
- Erforderlicher Fallschutz: 11,5 x 8 m
- Erforderliches Fundament: 5 x 2,5 m

D4412 Ohne Fundament

Stück 39'980.-



Boulderwand Greifenstein

Grosse feststehende Outdoor Boulderwand für weiterführende Schulen. Die Boulderwand verfügt über einen grossen, 2,48 m breiten, Überhang. Zusätzlich befinden sich noch 3 Kletterstrukturen (kleine und grosse Pyramide und eine Struktur in Form eines Diamanten) auf der Kletterfläche. Paneelen aus hochwertigen, 21 mm starken Multiplexplatten mit Quarzsand-Harz Oberfläche mit einer Versiegelung speziell für den Aussenbereich. Einschlagmuttern und Befestigungsschrauben für die Klettergriffe sind aus Edelstahl. Das Dach besteht aus einer witterungsbeständigen Siebdruckplatte.

(BxH) 9,92 x 2,98 m, Kletterfläche ca. 33 m²,

Inkl. 180 Schulklettergriffe (bunt gemischt).

Als Farben stehen 11 Farben ähnlich RAL-Tabelle zur Verfügung.

09364 auf Anfrage

Stück

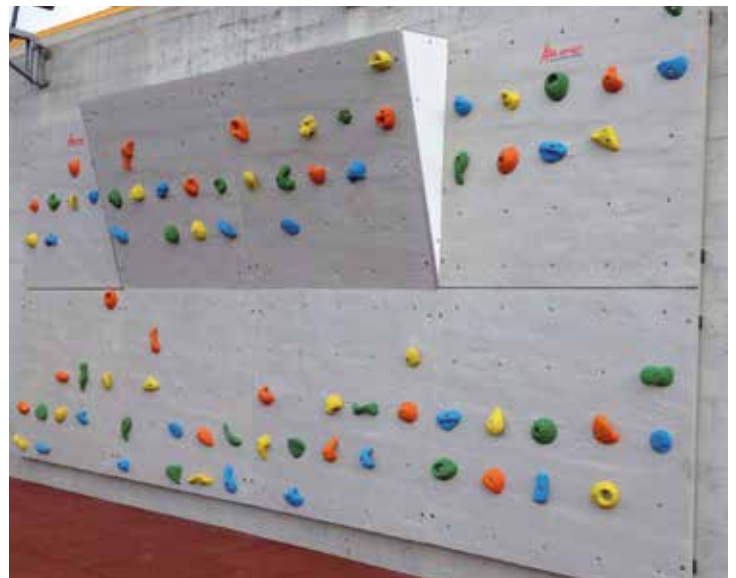

Boulderwand Typ III- Wandelement

Kletterfläche ca. 2.95 m². Masse: (BxH) 2.36 x 1.25 m,

Diese Wand besteht aus 2 Kletterwandplatten inkl. feuerverzinktem Stahlrahmen und 20 Griffen.

Erweiterung in der Breite um jeweils 1.25 m problemlos möglich, auch lieferbar mit Überhang.

70710 auf Anfrage

Stück



Klettergriffset „Ziffern“

10 Kinderklettergriffe, massgeschneidert auf die besonderen ergonomischen Anforderungen von Kinderhänden. Auf den 10 Griffen sind die Ziffern 0-9 herausgemeisselt. Dadurch haben Kinder und Lehrer eine Vielzahl von Möglichkeiten im spielerischen Umgang mit der Kletter-/ Boulderwand.

09375 **Set 99.–**



Klettergriffset „Das grosse ABC“

26 Kinderklettergriffe, massgeschneidert auf die besonderen ergonomischen Anforderungen von Kinderhänden. Auf den 26 Griffen sind jeweils Buchstaben herausgemeisselt. Dadurch haben Kinder und Lehrer eine Vielzahl von Möglichkeiten im spielerischen und pädagogischen Umgang mit der Kletter-/ Boulderwand.

09377 **Set 239.–**



Klettergriffset „Schnecken“ leicht

Klettergriffe aus hochwertigem UP und Quarzsand (Polyesterharze). Die Griffen enthalten einen Bruchschutzdraht, der im Falle eines Bruches verhindern soll, dass einzelne Bruchstücke des Griffes auseinanderfallen, mit zusätzlicher Verdrehsicherung. Farbig sortiert.

09389 1 x L, 3 x XXL, 1 x Mega **Set 178.–**



Klettergriffset „Franz 4“ mittel-schwer

Klettergriffe aus hochwertigem UP und Quarzsand (Polyesterharze). Die Griffen enthalten einen Bruchschutzdraht, der im Falle eines Bruches verhindern soll, dass einzelne Bruchstücke des Griffes auseinanderfallen, mit zusätzlicher Verdrehsicherung.

Lieferbar in folgenden Farben: rot, grün, gelb, blau, orange
09388 5 x S, 3 x M, 5 x L, 2 x XL **Set 157.–**



Klettergriffset „Playground“ leicht-mittel

Klettergriffe aus hochwertigem UP und Quarzsand (Polyesterharze). Die Griffen enthalten einen Bruchschutzdraht, der im Falle eines Bruches verhindern soll, dass einzelne Bruchstücke des Griffes auseinanderfallen, mit zusätzlicher Verdrehsicherung.

Lieferbar in folgenden Farben: rot, grün, gelb, blau, orange
09386 13 x M, 2 x S **Set 229.–**



Klettergriffset „Project“ schwer

Klettergriffe aus hochwertigem UP und Quarzsand (Polyesterharze). Die Griffen enthalten einen Bruchschutzdraht, der im Falle eines Bruches verhindern soll, dass einzelne Bruchstücke des Griffes auseinanderfallen, mit zusätzlicher Verdrehsicherung.

Lieferbar in folgenden Farben: rot, grün, gelb, blau, orange
09385 15 x S, kleine Tritte/Griffe **Set 111.–**



Chalk Balls Edelrid

Mit Magnesiumcarbonat gefüllte Chalk Balls sorgen für weniger Staubeentwicklung in Boulder- und Kletterhallen. 2 x 30 g.

D4681 **Paar 9.–**



Edelrid® Liquid Chalk

Hochwertiges Magnesiumcarbonat in flüssiger Form. Es staubt nicht und ist sehr ergiebig. Ideal als Ergänzung zum Chalk in Pulverform.

D4698 Menge: 100 ml **Stück 10.–**



Chalk Edelrid (Magnesiumcarbonat)

Hochwertiges Magnesiumcarbonat sorgt für optimalen Grip - sowohl in der Kletterhalle als auch am Fels. Inhalt 300 g.

D4682 **Stück 13.–**



Edelrid® Bandschlinge

Bandschlinge aus robustem, abriebfestem Polyamid, 16 mm breit. Zugfestigkeit 22 kN. Gewicht ca. 10 g.
D4673 60 x 1,6 cm Stück 9.–
D4674 120 x 1,6 cm Stück 12.–



Seilsack

Hochwertiger Seilsack mit zwei Seilaufnahmen, komfortablen Schulterträgern und einem effizienten Schnellverschlussystem.
D4606 Edelrid Liner Stück 40.–

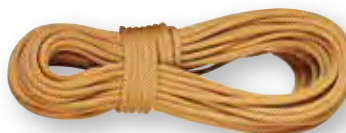

Indoor-Sicherungsseil

Hochbelastbares Seil mit dynamischen Eigenschaften für sicheres Klettern. Äusserst starke Scheuerresistenz und extrem lange Lebensdauer bei uneingeschränkter hoher Flexibilität.
 • Durchmesser: 10,5 mm
 • Dyn. Dehnung: 34 %
 • Fangstoss: 8,4 Kn
 • Stat. Dehnung: 9,2 %
 • Sturzanzahl: 9
D1607 20 m Stück 92.–
D1608 30 m Stück 177.–
D1609 40 m Stück 218.–



Edelrid® Kletterseil Python

Klassisches Einfachseil für qualitätsbewusste Einsteiger in die vertikale Welt.
 • Durchmesser: 10 mm
 • Dyn. Dehnung: 32 %
 • Fangstoss: 8,9 Kn
 • Stat. Dehnung: 10 %
 • Sturzanzahl: 8
D4601 20 m Stück 70.–
D4602 30 m Stück 123.–
D4603 40 m Stück 159.–
D4604 60 m Stück 212.–



Express-Set Edelrid SLASH WIRE SET

Robuster Karabiner mit Key Lock-Verschluss für optimales Handling beim Ein- und Aushängen, leichter Drahtschnapper im unteren Karabiner für ein geringeres Risiko des Whip-Lash-Effekts. 16 mm Polyesterschlinge. Gewicht 88 g.
D4675 Stück 19.–



Edelrid Kletterhelm Zodiac

Hochwertiger, stabiler aber leichter Kletterhelm mit feinjustierbarem Wing-Fit System (Drehknopf am Hinterkopf) zur Anpassung an jede Kopfform und Kopfgrösse. Sehr angenehmer Tragekomfort für die Kopfgrössen 52-62 cm.
D4608 weiss Stück 79.–



Edelrid® Kinder-Klettergurt

Mit diesem gepolsterten Komplettgurt haben bereits die kleinsten Nachwuchskletterer und -Bergsteiger bis 40 kg Spass beim Kraxeln.
 • Gr. XXS: für einen Umfang Brust/Torso/Taille von 40-50 cm und einen Oberschenkelumfang von max. 37 cm. Gewicht 300 g.
 • Gr. XS: für einen Umfang Brust/Torso/Taille von 50-65 cm und einen Oberschenkelumfang von max. 48 cm. Gewicht 355 g. Nutzung bis 40 kg.
D4672 Gr. XS, Grün Stück 85.–



Edelrid Klettergurt ZACK GYM

Easy-Glider-Schnallen für komfortables und sicheres Anlegen des Gurtes, Beinschlaufen mit R/L-Kennzeichnung. Verschiebbares Hüftpolster zur Zentrierung des Einbindepunktes. Einbindepunkt mit textilem Abriebschutz als Verschleissindikator. Mit kleiner Tasche am Hüftgurt.
 • Gr. S-M, für Taillenumfang 63 - 93 cm, Beinschlaufen 45 - 60 cm, 410 g.
 • Gr. L-XL, für Taillenumfang 77 - 105 cm, Beinschlaufen 56 - 69 cm, 440 g.
D4686 Gr. S-M, türkis Stück 79.–
D4687 Gr. L-XL, grün Stück 79.–



HMS Twistlockkarabiner

Sehr gutes Handling durch extrem grosse Schnapperöffnung, grossen Umlenkradius und Key-Lock Verschluss.
D4597 Magnum Twist Stück 31.–



Edelrid Sicherungsgerät Eddy

Sicheres und funktionales Sicherungsgerät vor allem beim Toprope Klettern in der Halle. Mit der Panikfunktion bietet das Eddy ein absolutes Plus an Sicherheit!
 • Halbautomatisches Sicherungsgerät mit Blockiermechanismus
 • Gewicht ca. 360 g.
 • Massiv und robust
 • Für Einfachseile mit Durchmesser von 9 - 11 mm
 • Graphische Darstellung der Handhabung auf dem Sicherungsgerät
 • Paniksicherung
D4629 Stück 165.–



Edelrid® Sicherungsgerät JUL2

Sicherungsgerät mit hoher Bremswirkung. Die optimierte Geometrie sorgt für einfache und sichere Handhabung auch bei dickeren Einfachseilen. Geeignet für Seildurchmesser 8,9 - 11 mm. Gewicht 105 g.
D4679 Stück 53.–



Edelrid® Klettergurt FINN

Vollverstellbarer Kinderklettergurt mit 2 Materialschlaufen, sehr klein einstellbare Beinschlaufen, Einbindepunkt mit textilem Abriebschutz. Verschiebbares Hüftpolster für bestmögliche Anpassung und Positionierung des Gurtes. Slide-Block-Schnallen für komfortables und sicheres Anlegen.
D4695 XXS, Blau Stück 72.–
D4696 XS, Grün Stück 72.–



Schraubkarabiner Edelrid PURE SCREW

Idealer Schraubkarabiner mit Keylock-Verschluss zur Verwendung mit Sicherungsgeräten oder zur Fixierung am Standplatz. Gewicht 43 g.
D4678 Stück 18.–

A

Abdeckblech 345
 ABS-Powerball 27•265
 Absperrband 346•367
 Absprungbalken 345
 Absprungsplatte 345
 Abstossbalken 357
 Abtrenngitter 62
 Abwurfing 357
 Abziehbesen 121
 Activi-T-Blanket 163•202
 Activity Ball 159
 Adapter 98
 AERO-STEP 262
 Aero-Step® 262
 Aerobic Hanteln 281
 Aerobic Step WORKOUT 283
 AEROBIE Flying-Ring 200
 AEROBIE Super-Disc 201
 aeroSling 297
 Air Parcours 153
 Airball 17
 AIREX Balance-Beam 252
 AirRoll 218
 AirTrack 221
 Aktivitätsringe 160•196
 Akupunkturmadeln Classic 318
 alge 68
 Allzweckbox 30
 Alu-Mutterstücke 78
 American Football-Tor 139
 Anlaufbahn 346
 Anlaufmarken 346•367
 Antennen 104
 Anti-Aggressions-Baumstamm 170
 Anti-Aggressionsschläger 170
 Anti-Rutsch-Unterlage 257
 Antikipp-Sicherung 79•81
 Anzeigetafel 50
 Aqua Hantel 336
 Aqua nordicJET 337
 Aqua Step 333
 Aqua-Disk 336
 Aqua-Kickbox-Handschuh 336
 Arbeitsblock 49
 Armbinde 51
 Assistenten-Fahne 50
 Aufbewahrungskorb 334
 Aufhängeösen 251
 Aufhängevorrichtung 251
 Aufrauschschiene 121
 Aufrollkern 219
 Austauschhülle 214
 Austauschhüllen 214
 Auswechselftafel 50

B

Backknobler II 318
 Badekappen 326
 Badeschlauch 328
 Badminton Netze 134
 Badminton Set 188
 Badminton-Pfosten 135
 Badminton-Rackettasche 133
 Badminton-Schulset 132
 Badmintonpfosten 135
 Badmintonracket 132
 Badmintonshuttle 133
 Balance Blüten 152
 Balance Board 197
 Balance Igel 152
 Balance Kreisel 257•320
 Balance Pad 253
 Balance Trainer 263
 Balance-Box 153
 Balance-Stein 152
 Balancebrett 197•259
 Balancekissen 255
 Balancekreisel 50 258
 Balancewippen 157•177
 Balancier-Wippe 226
 Balancierbaustein 152
 Balancierbrett 226
 Balancierbrett Race 156
 Balanciergeräte 152
 Balancierschlange 152
 Balancierteller 198
 Balanco Set 156
 Balanza Kreisel 261•325
 Ball-Dicht 28
 Ballettstangen 239
 Ballettstangen-Wandhalter 239
 Ballfangzaun 96
 Ballfüllpistole 28
 Ballgestell 29•62
 Ballhalter 26•264•264
 Ballkissen 255
 Ballkompressor 28
 Ballnetz 29•31
 Ballnetze 29•31
 Ballsammelröhre 120
 Ballschale 27•265
 Ballschrank 60
 Balltasche 11•31•109
 Balltragegestab 189
 Balltransportwagen 31
 Ballwagen 29

Bandmass 344•365
 Bandschlinge 383
 Barren 208
 Barren-Einlegematte 208
 Barrenholme 208
 Barrenholmpolster 208
 Baseball 148
 Baseball-Ball 149
 Baseball-Set 148
 Baseballschläger aus Gummi 149
 Basketball 10•108
 Basketball 11•109
 Basketball BB Trainer 11•109
 Basketball RAINBOW 11•109
 Basketball-Anlage 110
 Basketball-Brett 113
 Basketball-Brett Mini 116
 Basketball-Kettennetz 112
 Basketball-Korb 112•112
 Basketball-Netz 117•117•117•117
 Basketball-Ständer 111
 Basketball-Wandgestell 115
 Basketballkorb 112
 Basketballnetz 112•112•112
 Basketballständer 111
 Bassalo 180
 Bating Tee 148
 Bauchmuskeltainer 306
 Baukasten 161
 Baukastenset 161
 Baumodul 228
 Baumwolltuch 163•238
 BazookaGoal 44•90
 BazookaGoal® 44•90
 BazookaGoal® Original 44•90
 BEACH CATCH BALL 183
 Beach Soccer 91
 Beach Soccerball 6
 Beach Volleyball 8•102
 Beach Volleyballanlage 106
 Beach-Handball 91
 Beach-Soccer-Court 85
 Beach-Volleyballpfosten 107
 Beachsoccer 91
 Beachvolleyball 106
 Beachvolleyball-Spielfeldmarkierung 106
 Bean-Bag 199
 BECO Power-Stick 336
 BECO UniversalRing 337
 Beco® Aqua Hantel 333
 Beco® Schwimmweste Sealife 328
 Befestigungssatz für Startschiene 347
 Befestigungswinkel 346•367
 Behälter 29•341
 Beinheber/Dip/Klimmzug 307
 Beinschwimmer 333
 Beschwerungsgewicht 86
 Besen 121
 BÉtomic 337
 Bewegungsrad 169
 Bewegungswürfel 19•193
 Biliho 158
 Blackroll 271
 BLOCKX-Stecker 161•342
 Boccia 191
 Boden-Schutzmatte 313
 Bodenhülse 107•138
 Bodenhülsendeckel 98•101•105•107•119
 Bodenmarkierung 173
 Bodenrahmen 76
 Bodenturnmatte 218
 Bodenverankerung 79
 bODrum 266
 Body Tube 277
 Bohnensäckchen 167•236•317
 Bolzplatztor 100
 Boomwhacker Basic 180
 Booster Board 215
 Bosu® PowerStax 263
 Boulderblock 381
 Boulderplatte 379
 Boulderwand 381
 Boulderwand Greifenstein 381
 Boule/Pétanque 191
 Bowling 190
 Boxbandagen 373
 Boxhandschuhe 375
 Boxing Base 171
 Boxsäcke 375
 Bumerang 200
 Burner Ball 22

C

Catch Ball 181
 CESTA Flip-Toss 183
 Chiffon-Tücher 163•238
 Cigarbox 198
 Clipboard 49
 CLX Band 276
 CM-Band 276
 Cornerflagge 94
 Cornhole 181
 Cornhole Bean Bag 181
 CORONA 250
 CORONELLA 250•332
 Crossboccia 190
 CUBE 246
 Curl Bar 289

D

Dame-Spielsteine 192
 Damespiel 192
 Deckel 78
 DER LUFTMATZ® 20•165•185
 DEUSER-Band 43•236•277
 Devil Stick 199
 Devil-Stick 199
 Devilstick Handstäbe 199
 Diabolo 199
 Diabolo HARLEKIN Medium 199
 Digi-Flex 316
 Diskus 358
 Diskus Schutzgitter 356
 Diskus-Schutznetz 356
 Diskus-Ständer 358
 Dodgeball 22
 Dollamur Flexi-Roll 370
 Donic-Schildkröt 128
 Doppelballettstange 239
 Doppelhubpumpe 28
 Dosenwurfspiel 180
 Double Dutch 234
 DOUBLE DUTCH-SCHWINGSEIL 234
 Dragonskin® Softball 14•184
 Dragonskin® Softball 14•184
 Drahtseil 96
 Drehhocker 321
 Drehhocker 321
 Drehwirbel 232
 Dreiviertelrolle 322
 Drückerbank 310
 Drums Sticks 266
 Dummys 46
 Dynair® Ballkissen Pro 255
 DYNAIR® Extreme 254
 Dynamic Drums Ball 266
 DynaPad 337

E

Edelrid Sicherungsgerät 383
 Effekten-Ablage 58
 Einlegebrett 345
 Einsteckkasten 352
 Einzelpedalo 175•324
 Eisbox 318
 Eishockey Puck 147
 EL NUDDO 23•181
 ELASTIBAND 276•296
 Elastikschnur 343
 ELE WÜRFEL 19•193
 ELE-VOLLEY-Playball 18
 Elektronische Anzeigetafel 68
 Elektronische Pfeife 51
 Erdanker 79
 Ersatzfederbusch 186
 Erste-Hilfe 64
 Erste-Hilfe-Koffer 64
 Erzi Balancierbrett Thera 156

F

Fächerschrank 55
 Föhnchen 94
 Föhnchen für Grenzstangen 94
 Fahrbare Abdeckung 350
 Fandango 170
 Fandango Pro 170
 Fandango Striker 170
 Faszien 270
 Faustball 138
 Faustballband 138
 Faustballnetzband 138
 Faustballständer 138
 Fausthantel 281
 Fausthantelsatz 280
 Federbrett 32 260
 Federfussball 45•186
 Federfussball Spiel-INN 186
 Federgriffe 316
 Fehlstartleine 340
 Feldhockey 146
 Feldhockeytor 146
 Fertigungsdament 307
 Filzschlägel 168•237
 Fit Sticks 266
 Fitness & Sport 243•245
 Fitness Ankle-Tube 277
 Fitness Taue 292
 Fitness Tube 277
 Fitness Tube TONER 277
 Fitness- und Therapiekreisell 257•320
 Flag Football 33•139
 Flaschenzug 134
 Flash Cups 196
 Flex Ball 20•166•185
 Flexi-Roll 370
 Flick-Flack Trainer 204•211
 Flipchart 65
 Flossen 327
 Flowin® Sport 278
 Flugring 200
 Fluss-Steine 154
 Fnoodle 335
 Footbag 16•45•186
 Football 23

Frisbee 201
 Funball 90
 Funball-Tor-Transportwagen 141
 Functional Bag 284
 Functional Ball 25
 Funnoodle 335
 Fuss-Regenerationsmatte 155•320
 Fussball 4•74
 Fussball Trainingshilfe 45
 Fussballtennis 45
 Fussballtor 81
 Fussballtornetz 78
 Fusswalzen 155•320
 Fusswippen 258
 Fustal 5
 Futsalball 5

G

Garage 350
 Garderobenschrank 57
 Garderobenschrank 57
 Garderobensitzbank 58
 Garderobenständer 58
 Gelbe Karte 50
 Gelenk 37
 Geräteraumtor 71
 Geräterwagen 334
 Getra® Wurfhammer 359
 Gewichtsball 25
 Gewichtsblock 309
 Gewichtsmanschetten 274
 Gitterleiterwand 223
 Glasfaser Ersatzstab 232
 Globus-Ball 164
 Dynair® Ballkissen 164
 Glockenbälle 374
 GÖNGE Kreisel 158
 Grenzstange 94
 Griffband 120
 Grossraum-Schliessfachschrack 56
 Gummi-Diskus 20•166•185
 Gummi-Flex Ball 20•166•185
 Gummifwist 191•234
 Gymnastik-Box 195
 Gymnastik-Faltmatte 249
 Gymnastik-Springseile 172•189•231•235•294
 Gymnastikbälle 24•231
 Gymnastikball 24
 Gymnastikband 321
 Gymnastikhocker 232
 Gymnastikkeulen 231
 Gymnastikkreis 236
 Gymnastikmatte 250
 Gymnastikmatte PROFi GYM 248
 Gymnastikmatten 251
 Gymnastikreifen 233
 Gymnastikschlauch 235
 Gymnastikschnüre 236
 Gymnastikseil 235
 Gymnastikstabhalter 63
 GYMSTICK 278
 Gymway® Hantelstange 289

H

Hängernetz 145
 Haftmagnete 49•65
 Hakenband 219
 Halbkugel-Malfuss 37
 Halbrolle 322
 Hallen-Diskus 358
 Hallen-Handballtor 99
 Hallen-Kugel 361
 Hallen-Kugeln 361
 Hallenfussball 5
 Hallenfussballbande 97
 Hallenfussballtor 97
 Hallenhockey 147
 Hallenhockeybande 147
 Hallenhockeytor 147
 Haltgurte 156
 Haltstab 367
 Haltetaschen 104
 Hammer Soft & Safe 343
 Hammerwurf-Schutznetz 356
 Hammerwurf-einlage 357
 Hammerwurfschutzgitter 356
 Hand XTrainer 315
 Handball 7•75
 Handball PRIMEO 7•75
 Handball-Netz 7•75
 Handballtor 98
 Handmaster 315
 Handpaddles 337
 Handpfeife 51
 Handstäbe 199
 Handstandgriffe 295•296
 Handstandklötze 208
 Handtrainer 314
 Handzähler 48•364
 Hantel-Ablage 280
 Hantelscheiben 288
 Hantelstange 289
 Haspel 340
 Haspelwagen 340
 Heavy Metal 111

Heimspaltenwand	222
Heulschlauch	160
Hindernishürden	354
Hitball-Schläger	188
Hochsprunganlage	350
Hochsprungständer	350
hochziehbare Kletterwand	376
Hockeyball	146
Hockeypuck	147
Hockeyschläger	147
Hockeystockbehälter	143
Hockeystocktasche	143
Holzhocker	321
Hügelkuppen	154
Hüpfball	161
Hüpf sack	161
Hürde	39•349
Hürde RETURN	39•349
Hürden	348
Hürdenlatte	348
Hürdentransportwagen	348
HulaHoop-Reifen	233

Igelball	21•317
Iglering	317•330
Index Knobler II	318
INDIACA-PLAY	186
INDIACA-TENNIS	182•186
INDIACA-TURNIER	45•186
Inlinehockeyschläger	146
Intercrosse	151
IO-Ball	266

Jacknobber II	318
Jägerball	23
Jazzminton-Set	188
Jinglin Ball	159
Jonglierbälle	16•166•199•360
Jonglierball	199
Jonglierbox	198
Jonglierkeule	198
Jonglierkeule PRIMA	198
Jonglierringe	198
Jongliertuch	163•199
Joola® Tischtennis Tisch	126
Judoanzug	372
Judomatten	371
Jugendfussball-Tornetz	79
Jugendfussballtor	81
Jumper	263

Kalt/Warmkompre	318
Kampfrichterfahnen	355
Kampfsportmatte	371
Kantenschutzpolster	116
Karate Handschutz	372
Karate Schienbeinschutz	372
Kauschen	96
Kehrbesen	344
Kehrmaschine	121
Keilmatten	229
Kennzeichnungsweste	33
Ketten-Netzbeschwerung	91•101
Kettenbeschwerung	78
Kettlebell	287
Kids & Play	247
Kin-Ball	150
Kinder-Ziehtau	234
Kindergarten-Garderobenschrank	56
Kinderturnen	229
Kinesiologie Tape	319
Kippbrett	257
Kirschkernkissen	318
Kleinfeldtor	100
Kletterartikel	383
Klettergriff	245•247
Klettergriff Set	245•247
Klettergriffe	382
Klettergriffset	382
Klettergurt	383
Kletterhelm	383
Kletternetz wand	223
Kletterseil	383
Kletterstangenwand	223
Kletterwand	223
Klimmzugstange	298
Kombi-Tor-Transportwagen	141
Kompresso	150
Kompressor	28
Kooperationsschlauch	162
Koordinationsleiter	343
Koordinationsring	36
Koordinationswippe	252
Kopfball	6
Kopfbalpendel	96
Kopfkissen	322
Korb-Lasche	112•117
Korbball	22•138
Korbballständer	138
Krankentrage	64
Kreidespray	95•368

Kreidetafel	65
Kreiselstein	159
Kriechtunnel	160
Kugelständer	361
Kunststoff-Behälter	29•341
Kunststoffnetzhalter	78
Kunststoffpeife	51
Kunststoffreifen	233
Kunststoffstab	35•36•38•233
Kurzhanthel-Set	282
Kurzhantheln	291
KWON Karate Handschutz	372

Lagerungskissen	322
Lagerungsrolle	323
Langbank	205
Lattenaufleger	350
Laufbahnbesen	344
Laufkugel	198
Lehrtafel	49
Leicht-Turnmatte	214
Leichtmatten	214
Leitergolf	180
Liegestützgriffe	295•296
Lochkegel	34•37
Loopies	166•336
Lordoskissen	322
Low Bounce	17
Luftballon-Ball	20•165•185
Luftdruckprüfer	28

Männerbarren	208
Magnesiaständer	218
Magnesium	382
Magnesium-Carbonat	218•290
Magnet-Taktiktafel für Fussball	49
Magnet-VB-Taktikboard	49•104
Magnetsporthalle	65
Magnettafel	65
Malstab	235
Mannschaftsbanderring	32•235
Mannschaftsband	32•235
Manschette	107
Maracas	168•237
Markier-Halbkugeln	35
Markierband	346•367
Markierblech	367
Markierhilfe	95
Markierkasten	367
Markierkegel	34•34•368
Markierkegel mit Zahlen	34•176•342
Markiernagel	346•367
Markierscheiben	35
Markierscheiben	173•320
Markierungshauben	35
Markierungshemd	32
Markierungskegel	34
Massage Ball	21•317
Massage- und Liegebalk	64•321
Massagekreuz	318
Massgestäbchen	318
Massband	344•365
Materialschrank	61
Matten	214
Mattenhülle	214
Mattenhüllen	214
Medi-Kreisel	155
Medizinball	25•285
Medizinball	285
Mega Mach 4	193
Messlatte	351
Messlatte Hochsprung	351
Methodikbälle	120
Mini Torpedos	181
Mini-Badminton-Schläger-Set	188
Mini-Basketball	115
Mini-Hantel	281
MINI-Mannschaftsband	32
Mini-Trainingshürde	39
Mini-Tramp	215
Mini-Turn- u. Spielmatte-Set	229
Mini-Weichbodenmatte	229
Minibarren	208
Minibasketball-Ständer	110
Minibasketpfosten fahrbar	139•187
Minispielfeld	84
MiniTop	158
Minitor	145
Minitramp	216
Mittelständer	134
Mobile Balletstange	239
Mono-Fling	183
MOONHOPPER	161
Moosgummiball	16•166•199•360
Motorikreifen	153
Multi Sport Radar	46
Multi-Ball	16•166
Multi-Klapp-Turnwand	225
Multifunktionsuhr	48•364
Multishape Board	252

Nackenhörnchen	318
Nadelnippel	28
Nasenhörnchen	323
Nassmarkierwagen	95
Neopren Ball	338
Nerf Vortex	181•343
Netz-Antennen	104
Netzbügel	104
Netze	90
Netzhalter	78•98
Netzhaspel	134
Netzhöhen-Messstab	105
Neu	38
Niedersprungmatte	212
Nivellierplatte Fussballtor	78
Nockenball	362
Noppenball	21•317
Nylonringe	96

Ogo Sport	183
OMNIGYM	306
Open-End-Minitramp	215
Orientierungslauf	364
Original BLOCKX	161•342
Original Theraball	27•254•265
Outdoor Bankdrücken	304
Outdoor barrierefreie Schulterpresse	306
Outdoor Beinpresse	305
Outdoor Bizeps Beuger	307
Outdoor Boulderanlage Drachenfels	380
Outdoor Boulderanlage Siebengebirge	380
Outdoor Free Access Lat-Zug	307
Outdoor Kniebeuge	305
Outdoor Rudermaschine	304
Outdoor Schrägbankpresse	305
Outdoor Trizeps Strecker	307
Outdoor-Tischtennistisch	123

Paddelset	172
Padelschläger THUNDER	183
Palmassger	318
Papierkorb	58
Parachutes	164
Pauschenpferd	207
Pausen-Kiste	151•177•195
Pausenplatz-Spielkiste outdoor	177
Pausenset	194
pedalo	175•324
pedalo® Kletterkugel	309
Pedalo®-Aqua	338
pedalo®-Federbrett 150	260
pedalo®-Sommerski	174•191
pedalo®-Wippbrett	42•320
Pedasan Balancierrolle	175
Pendel-Übungshürde	348
Pendel® Ball	254
Pendelball	96
Pendelballseil	96
Personenlift	69
PEZZI-Bälle	27•254•265
Pfeifen	51
Pfeifenschnur	51
Physio Reflexball	20•185•317
PHYSIO-Bälle	27•254•265
Physioball	27•254•265
Physiowippe	261•325
Pickleball	182
PILATES	21•267
PILATES Halb-Rolle	269
PILATES Ring	269
PILATES Rolle	269
Plastik-Spielball	338•339
Plastilin-Streifenaufgabe	345
PLJFIX	95
Plyobox	40•293
PlyoBoxen	40•292
Pocket Frisbee	201
Poco Ball	16•181
Pogo Stick	176
Polanik® Wettkampf-Stosskugel	361
Polanik® Wettkampfdiskus CPD	358
Poolnudel	335
Positurkissen	322
Power Rack	300
Power Slider	278
Powerball	27•265
PRIMEO Handball	7•75
PU-Soft-Tennisball	15
Pull Buoy	332
Pullbuoy	332
Punktezahltafel	104
PVC-Markierungskegel	34

Quertraverse	96
--------------	----

Racket-Set	182
Racket-Wandhalter	63•133
Radfangspiel	174
Raupe	160
Reaktionsball	47
Reaktionsgürtel	42
Reckstangenhalter	62
REDONDO® Ball	21•267
redondo®-Ball TOUCH	21•267
Reebok® DECK	282
Reflexball	47
Regalwagen	31
Regenbogen-Buntball	181•185
Regenschutzblache	350
Rettungsfolie	64
Rettungsgurt	341
Rettungsring	341
Rettungsstange	341
Rettungswurfleine	341
revvl PRO Seiltrainer	297
Rhönrad	160
Rhythmik-Schulset	237
Riesen-Fussball	16
Riesen-Globus-Ball	164
Riesen-Schwungtuch	164
Ringerüst	209
Ringwurfspiel	180
Rodeosell®	259
Rollbox	30
Rollbrett	172
Rolle	322
Rope Skipping	235•299
Rote Karte	50
Rubberband	277
Rudergert	300•310
Rugby	139
Rugbyball	23•139
Outdoor Schrägbankpresse	305
Outdoor Trizeps Strecker	307
Outdoor-Tischtennistisch	123

Säulenschutzpolster	107
Saltogürtel	216
Saltogurt	216
Sandglätter	121•344
Sandgrubenabdeckung	344
Sandrechen	344
Sandsack	321
Sandsack mit Klett	321
Saugheber	28
Saugnapfhalter	340
Schach	192
Schach-Spielfeld	192
Schachbrett-Tornetz	78
Schachfiguren	192
Scharrierer	121
Scharrierholz	121
Schaukelbrett	258
Schaumstoffball	13
Schaumstoffwürfel	19•193
Scheibengurt	35
Schellenring	237
Schellentamburin	237
Schiedsrichter	50
Schiedsrichterpodest	105
Schiedsrichterstuhl	118•341
Schiedsrichterzubehör	50
Schiri-Set	50
Schirmständer	58
PILATES	21•267
PILATES Ring	269
PILATES Rolle	269
Plastik-Spielball	338•339
Plastilin-Streifenaufgabe	345
PLJFIX	95
Plyobox	40•293
PlyoBoxen	40•292
Pocket Frisbee	201
Poco Ball	16•181
Pogo Stick	176
Polanik® Wettkampf-Stosskugel	361
Polanik® Wettkampfdiskus CPD	358
Poolnudel	335
Positurkissen	322
Power Rack	300
Power Slider	278
Powerball	27•265
PRIMEO Handball	7•75
PU-Soft-Tennisball	15
Pull Buoy	332
Pullbuoy	332
Punktezahltafel	104
PVC-Markierungskegel	34

Akustik,- und Prallschutzwand (Wandverkleidung)



Ballwurfest und Anprallmindernd

Sandwichsysteme kombinieren die vorteilhaften Eigenschaften zweier Systeme:

Die unübertroffene Dämpfungswirkung punktelastischer Wandverkleidungen mit der grenzenlosen Gestaltungsfreiheit flächenelastischer Prallwandsysteme.



Ballwurfester und biegsamer Holzwerkstoff, der die unverzügliche Weitergabe der auftreffenden Energie an das Absorptionselement garantiert. Eigens entwickelte Sandwichmittellage aus hochwirksamem Recycling-Schaum für den optimalen Kraftabbau. Das Ergebnis ist eine Verminderung der Verletzungsgefahr und eine ideale Ballreflexion für grenzenlose Spielfreude

Mit den gelochten Akustikplatten fühlt sich die Sporthalle oder der Gymnastikraum hörbar besser an.

Kontaktieren Sie uns, wir beraten Sie gerne vor Ort!

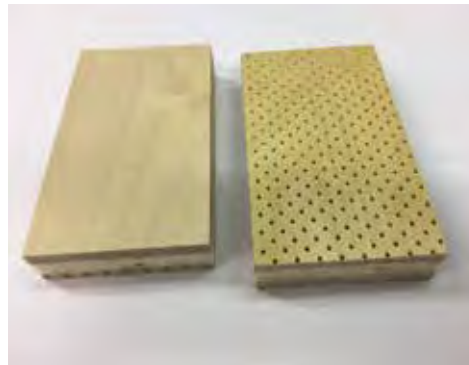
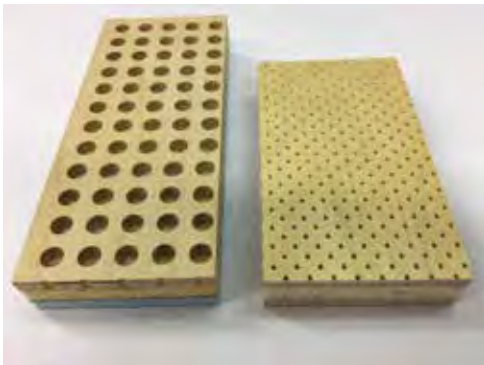

Prallschutz „high Performance“ akustisch hoch wirksam

Prallschutz „Performance“ akustisch wirksam

Prallschutz „Standard“

Allgemeine Bedingungen

Preise

Alle Preise in Schweizer Franken, inkl. zur Zeit gültigen MwSt, exkl. Porto und Verpackung. Für Bestellungen unter Fr. 50.- Auftragswert wird ein Kleinmengenzuschlag von Fr. 15.- erhoben.

Preis-, Farb- sowie Produkteänderungen behalten wir uns vor.

Sonderanfertigungen

Sonderanfertigungen werden nach Arbeits- und Materialaufwand berechnet. Sonderanfertigungen können nicht zurückgenommen werden.

Reklamationen

Reklamationen können nur innerhalb von 10 Tagen nach Auslieferung berücksichtigt werden.

Transportschäden sind vom Empfänger beim jeweiligen Transportunternehmen zu beanstanden.

Warenrücknahmen

Rücksendungen oder Teilrücksendungen setzen unsere Zustimmung voraus und können nur bis zu 10 Tage ab Lieferdatum berücksichtigt werden. Für Rücksendungen, die nicht auf unser Verschulden zurückzuführen sind, wird für die Umtriebe 10 % des Warenwertes in Rechnung gestellt.

Lieferung

Die Lieferung erfolgt unmontiert ab Lager in Luzern, exkl. Porto und Verpackung.

Der Versand erfolgt auf dem uns am günstigsten erscheinenden Weg. Teillieferungen behalten wir uns vor.

Zahlungsbedingungen

Zahlbar innert 30 Tagen ab Rechnungsdatum, rein netto.

Mit einer mündlichen oder schriftlichen Auftragserteilung werden unsere allgemeinen Geschäftsbedingungen anerkannt.

WIBA Sport AG • Spahau 1 • 6014 Luzern •
Tel. 041 250 80 80 • www.wiba-sport.ch • e-mail: info@wiba-sport.ch

NEU: GYMNOVA Sportgeräte bei Wiba Sport AG

GYMNOVA ist auf die Entwicklung, Herstellung und den Vertrieb von Produkten für den Turnsport spezialisiert und als innovatives Unternehmen stets an der Entwicklung der verschiedenen Disziplinen des Turnsports beteiligt. Das Angebot deckt alle Produkte vom Babyturnen bis zum Wettkampf ab und umfasst auch Trainingsausrüstung für Disziplinen, die unter der Schirmherrschaft des Internationalen Turnverbands ausgeübt werden.



Gemeinsam als Partner stark in die Zukunft.
Profitieren Sie von der Zusammenarbeit zwischen Gymnova und Wiba Sport AG
Entdecken Sie die Geräte im Katalog oder im Onlineshop.